

uvvex

2024

protecting people

uvex

Ügyfeleink

... gyógyszereket gyártanak, autót építenek, kotrógépet vezetnek, magas hegycsúcsokon túráznak, boboznak, hidakat építenek, fürdőszobákat újítanak fel, vegyszerekkel dolgoznak, lesiklanak, ételt főznek, sportolnak a családdal, ablakot tisztítanak, csempét raknak, tüzet oltanak, ablakokat szerelnek, repülőgépet terveznek, sítúrákra járnak, gödröt ásnak, kertészkednek, fát fűrészselnek, házat újítanak fel, fűtőtesteket szerelnek, vakcinákat fejlesztenek, daru rendszereket üzemeltetnek, életeket mentenek, vezetékeket és csöveket fektetnek, kutatnak a laborban, lézerrel végeznek munkát, gépeket építenek és működtetnek, fémeket hegesztenek, mountain bike-oznak, csomagokat kézbesítenek, parkettát raknak le, fotovoltaikus rendszereket telepítenek, lovagolnak, versenykerékpároznak, szánkóznak, hajót építenek, síelnek, a legmagasabb síugrósáncokról ugranak le, elektromos kábeleket fektetnek, konnektorokat szerelnek, utakat újítanak fel, acélt gyártanak, Tour de France szakaszt nyernek, triatlonoznak/futnak/úsznak, alagutakat építenek, hóban túráznak, új falakat festenek és rajzolnak, világbajnokságot nyernek, szerszámokat építenek, gerendákat ácsolnak, vagy röviden:

made2perform

Tisztelt Olvasó, tisztelt Vásárlónk!

Közel 25 éve a „protecting people” (emberek védelme) elv a küldetésünk és vállalt felelősségünk. Ennek érdekében termékeket és szolgáltatásokat fejlesztünk, gyártunk és forgalmazunk a professzionális, sport- és szabadidős ágazatok számára. Akár a sípályán, akár a munkahelyen: az uvex minden helyzetben megbízhatóan védi az embereket. Nagyon komolyan vesszük ezt a feladatot, és márkáinkat ehhez a határozott küldetéshez kívánjuk igazítani.

A „protecting people” világos iránymutatást ad mindennapi munkánkhoz: a termékfejlesztéstől egészen a kommunikációig. Ennek a küldetésnek köszönhetően vállalatunk önképe a felelősségteljes jelzővel írható le. Minden tevékenységünk során arra törekszünk, hogy a legmagasabb fokú innováció révén kézzelfogható hozzáadott értéket kínáljunk Önnek termékeinkkel és szolgáltatásainkkal.

Az emberek és a környezet védelmét szolgáló fenntarthatóság a központi eleme annak, hogy Önökkel együtt a jövőben is sikeresek lehessünk.



protecting people

Az uvex óvja az embereket
és a bolygót

Az UVEX SAFETY GROUP GmbH & Co. KG vállalat vezetősége

Stefan Brück

Martin Leusmann



29
külső
auditálások
2021/2022-
ben

200
Az uvex átfogó
károsanyag-
tiltólistája –
sokkal hosszabb,
mint amennyit
a REACH előír

-60%
alacsonyabb
CO₂-kibocsátás
2013 óta
(Scope 1 und 2)



Az uvex fenntarthatósági átalakulása

A legmagasabb követelményeket mi támasztjuk magunkkal szemben

A fenntarthatóság az uvex számára kulcsfontosságú kérdés, és ez már több mint egy évtizede így van. Tisztában vagyunk felelősségünkkel, és aktívan szembenézünk a jelenlegi társadalmi és technikai átalakulási folyamatokkal.

A környezetvédelem iránti elkötelezettségünk a **protecting people** küldetésünkéből ered. Ezért az uvex az értékteremtési lánc minden lépését ellenőrzi, értékeli és optimalizálja, hogy a fenntarthatóság területén is mindig a győztesek között legyen. A fenntarthatóságot átfogóan integráljuk folyamatainkba. Négy fókuszterületet határoztunk meg, és mérhető célokat tűztünk ki az egész csoporton belül, egészen az üzemek szintjéig.



CO₂ terméklábnyom

Biztosítjuk az átláthatóságot, és mutatókat biztosítunk Önnek a fenntarthatóbb egyéni védőeszközök kiválasztásához

Egyre több termék CO₂-lábnyomát határozzuk meg. Ezáltal termékeink fenntarthatósága mérhetővé, összehasonlíthatóvá és javíthatóvá válik. A CO₂-terméklábnyom átlátható bemutatásával, a termékeken található CO₂ ikon segítségével megbízható mutatót kínálunk ügyfeleinknek.



További információkat az **uvex CO₂-terméklábnyom** online mappában talál

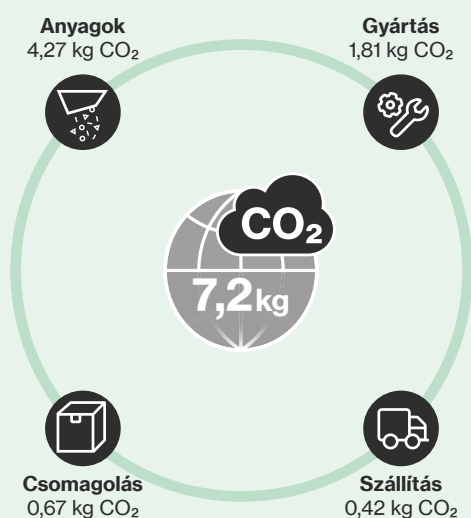

Frissítés dátuma: 2023. 01.
Példa: uvex 1 G2 planet munkavédelmi lábbeli

Termékeink kibocsátásának átláthatósága

Figyelembe vesszük mind a saját gyártási lépéseinkből származó kibocsátásokat (Scope 1 és 2), mind az általunk felhasznált anyagok előállításánál keletkező kibocsátásokat (Scope 3).



Az uvex számára a régóta fennálló és széles körben bevezetett fenntarthatósági intézkedések magától értetődőek.

- 2014 óta 98,4 százalékban megújuló energiaforrásokból származó villamos energia
- a gázfogyasztás 97,3 százalékát CO₂-kompenzációval egyenlítjük ki
- „Made in uvex“ gyártás európai helyszíneken (Fürth <1000km-es vonzaskörzete)
- túlnyomórészt papírhulladékból készült csomagolás
- Code of Conduct (Magatartási kódex)



További információkat az **uvex established sustainability** online mappában talál

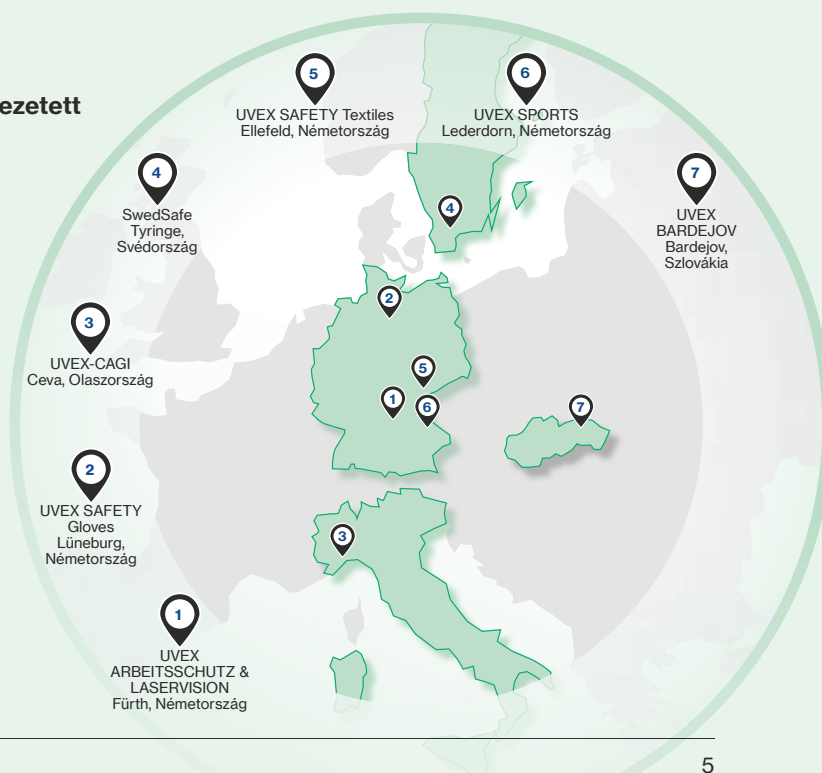

Forradalmi munkavédelem az uvex által

Az autóipar Európa egyik legfontosabb gazdasági ágazata. Az uvex kiváló minőségű és innovatív munkavédelmi megoldásokat kínál tetőtől talpig: Jelenleg is több mint 1 millió alkalmazott védelméről gondoskodunk világszerte az autóiipari ágazatban használt egyéni védőeszközeinken keresztül.



Professionális iparági megoldások
Ha többet szeretne megtudni átfogó kínálatunkról, látogassa meg a következő weboldalt:
uvex-safety.com/en/automotive

Gyártás

E-mobilitás

Értékesítés és szerviz

Biztonság az e-mobilitás terén az uvex egyénvédőeszköz-megoldásaival

Az e-mobilitás témája a gépjárműipar egyik központi feladata. Az uvex speciális munkavédelmi megoldásokat kínál, többek között nagy teljesítményű akkumulátorok előállításához is, hogy megbízhatóan védje a gyártócsapatot a nagyfeszültség vagy az ívkisülés veszélyeitől a mindennapi munka során.



uvex safety

megbízható munkavédelem

- átfogó, teljes körű megoldások azon munkahelyek számára, ahol nagyfeszültség és ESD elleni védelemre van szükség
- tetszetős kivitelű és szívesen viselt egyéni védőeszközök
- folyamatos kommunikáció az ügyfelekkel a személyre szabott egyéni védőeszköz-megoldások fejlesztése érdekében

megbízható, kiemelt partner

- több évtizedes tapasztalat az autóiparban
- együttműködés a kutatás-fejlesztés területén (jövőbeli projektek/közös fejlesztések)
- laboratóriumi támogatás (glove expert system)
- helyszíni műszaki támogatás (pl. munkahelyi bejárások)

Érdeklí, hogy milyen munkavédelmi megoldásokat kínál az uvex az autóipar számára? Vegye fel a kapcsolatot szakértői csapatunkkal! Olvassa be egyszerűen a QR-kódot.

uvex

uvex profisystem construction



uvex munkavédelmi webáruház
üzleti ügyfeleknek
Az építőipari egyéni védőeszközök
teljes körű választékát a következő
weboldalon találja:
uvex-safety.com/en/construction



Az ezzel a szimbólummal jelölt
termékek különösen alkalmasak az
építőiparban történő használatra.

Biztonság az építkezésen

Az építőiparra a kihívások sokfélesége a jellemző: az építési területek előkészítő munkálataitól a magas- és mélyépítésen át az épületgépeszerelésig és a belsőépítészetig. A munkák kulcsa az egyes ágakat tökéletes együttműködése – és ezzel együtt a tökéletesen megválogatott védőfelszerelések.



Az uvex több mint 150 innovatív egyéni védőeszközt fejlesztett és választott ki az építőipar számára, amelyek úgy vannak kialakítva, hogy megfeleljenek az iparág sajátos követelményeinek. Az uvex profisystem construction több mint 12 ágazatával az összes alkalmazási területet optimális módon fedi le, és minden alkalmazási célra van megfelelő megoldása – tetőtől talpig. Munkabiztonsági szakértőink kiválóan ismerik az építőiparra jellemző kihívásokat, és hozzáértésen alapuló tanácsot adnak a megfelelő egyéni védőeszköz kiválasztásához.



uvex
+
HexArmor

Erős csapat
2016 óta az **uvex** és a **HexArmor** együtt áll a bizalom, a biztonság és az emberek megbízható védelme mellett innovatív védőfelszerelésekkel.

uvex fire & rescue

Egyéni védőeszköz / védőfelszerelés tűzoltók számára.

Innovatív uvex egyéni védőeszközeink, amelyeket tűzoltók közreműködésével fejlesztettünk ki, optimális biztonságot nyújtanak az operatív szervek számára. A műszaki segítségnyújtás és a megbízható üzemi higiénia érdekében: a gyakorlatorientált és átfogó termékrendszerek tökéletesen alkalmazkodnak a mindennapi tűzoltási követelményeihez – és megfelelnek minden szabványnak és előírásnak.



További információk itt:
uvex-safety.com/en/fire-and-rescue

Technikai segítségnyújtás

Legyen szó műszaki baleseti mentésről, rakományok rögzítéséről és emeléséről vagy vészhelyzeti ajtónyitásról: az uvex műszaki segítségnyújtási termékrendszere minden műszaki művelet során megvédi a mentésben dolgozókat – és tökéletesen kombinálható a tűzoltók védőruházatával.

Használati higiénia

A tűzoltás után elengedhetetlen a következetes és hatékony üzemi higiénia: jól átgondolt termékrendszerünk megvédi a berendezéseket a tüzeset után visszamaradt veszélyes anyagoktól.

Védőkesztyű



HexArmor® helix 3007
› 272. oldal



uvex u-fit ft
› 259. oldal

Hallásvédelem

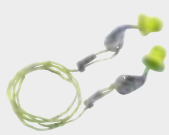

uvex xact-fit
› 92. oldal

**Teljes készletek
uvex Firefighter
Decon Kit***



**Tűzoltók
Támogató személyzet**

**uvex AGT
csere-
overall**



**kívül
és belül**

Védőszemüvegek



uvex pheos cx2
› 41. oldal



uvex megasonic
› 58. oldal

Légzésvédelem



uvex silv-Air 3210
› 176. oldal

Tartozékok



**uvex sisak
alatti sapka**
› 132. oldal

ORTSNAME
FEUERWEHR

Hátoldali felvarrók

Professzionális szemvédelem a különleges egységek számára

A különleges egységek a világ bármilyen táján bevethetők, bevetéseik során pedig olyan, első osztályú felszerelésekre támaszkodnak, amelyek a szükséges előnyöket nyújtják számukra. Ezek közé tartozik a különösen hatékony, zavartalan látást biztosító szemvédelem, amely bármilyen helyzetben használható.

Az uvex apache védőszemüveg robusztus kivitelével, modern, sportos dizájnjával és kimagasló viselési kényelmével igazán lenyűgöző – ráadásul készletben kapható szemüvegtartó tokkal és pótlencsékkel narancssárga és napfényszűrő szürke színben.



uvex apache spec

A karcsú száргеometriájú, könnyű védőszemüveg tökéletes illeszkedése és a folyamatosan tiszta látást biztosító, tartós párasodásgátló bevonata igazán megnyerő.



uvex apache goggle

A stabil kosárszemüveg az égésálló fejpánttal és a tartós párasodásgátló bevonattal megbízható védelmet nyújt.



uvex apache készletek

Az uvex apache védőszemüvegek készletben kaphatók **szemüvegtartó tokkal, illetve pótlencsékkel narancssárga és napfényszűrő szürke színben.**



További információk itt:
uvex-safety.com/en/products/safety-glasses-for-special-forces/



E-beszerezés –
gyorsabb lebonyolítás, alacsonyabb költségek

A digitális rendelési folyamatok (e-beszerezés) leegyszerűsítik a beszerzés lebonyolítását, időt takarítanak meg, és csökkentik a költségeket.

Használja ki az e-beszerezési előnyeit az uvex-szel:

- e-beszerezési szoftveren keresztül (pl. SAP Ariba vagy Onventis)
- olyan e-piactereken keresztül, mint a Mercateo és a Simple System
- ERP rendszerekhez (például SAP és Navision) való közvetlen csatlakozással
- vagy egyszerűen az uvex online áruházban

uvex e-procurement



Elektronikus katalógusokkal látjuk el Önt

Statikus:

- BMECat 1.2 & 2005
- Ariba cif-cat
- Coupa csv-cat
- eCat csv
- Ariba xlsx-cat

Dinamikus:

- OCI
- Punchout Level 1 & 2

Az általánosan használt osztályozási rendszerekkel

- eClass
- UNSPSC
- eTIM

A következő üzeneteket fogadhatja EDI-n keresztül

- megrendelések
- rendelés-visszaigazolások
- szállítási értesítő
- számla

A következő EDI kommunikációs csatornán keresztül

- SMTP
- HTTPS/HTTP
- FTP/SFTP
- OFTP
- X.400
- AS2

Minden fontosabb EDI üzenetformátumban

- EDIFACT
- OpenTRANS
- xCML
- IDOC
- XML & cXML
- CSV
- VDA
- xCBL
- ASCII



További információk itt:
uvex-safety.com/e-procurement

Legyen még sikerebb az e-kereskedelemben –
Az uvex optimális megoldásokat kínál az
Ön digitális értékesítési csatornáihoz

Használja ki átfogó elektronikus szolgáltatásainkat:



További információk itt:
[uvex-safety.com/
dealer-service](http://uvex-safety.com/dealer-service)

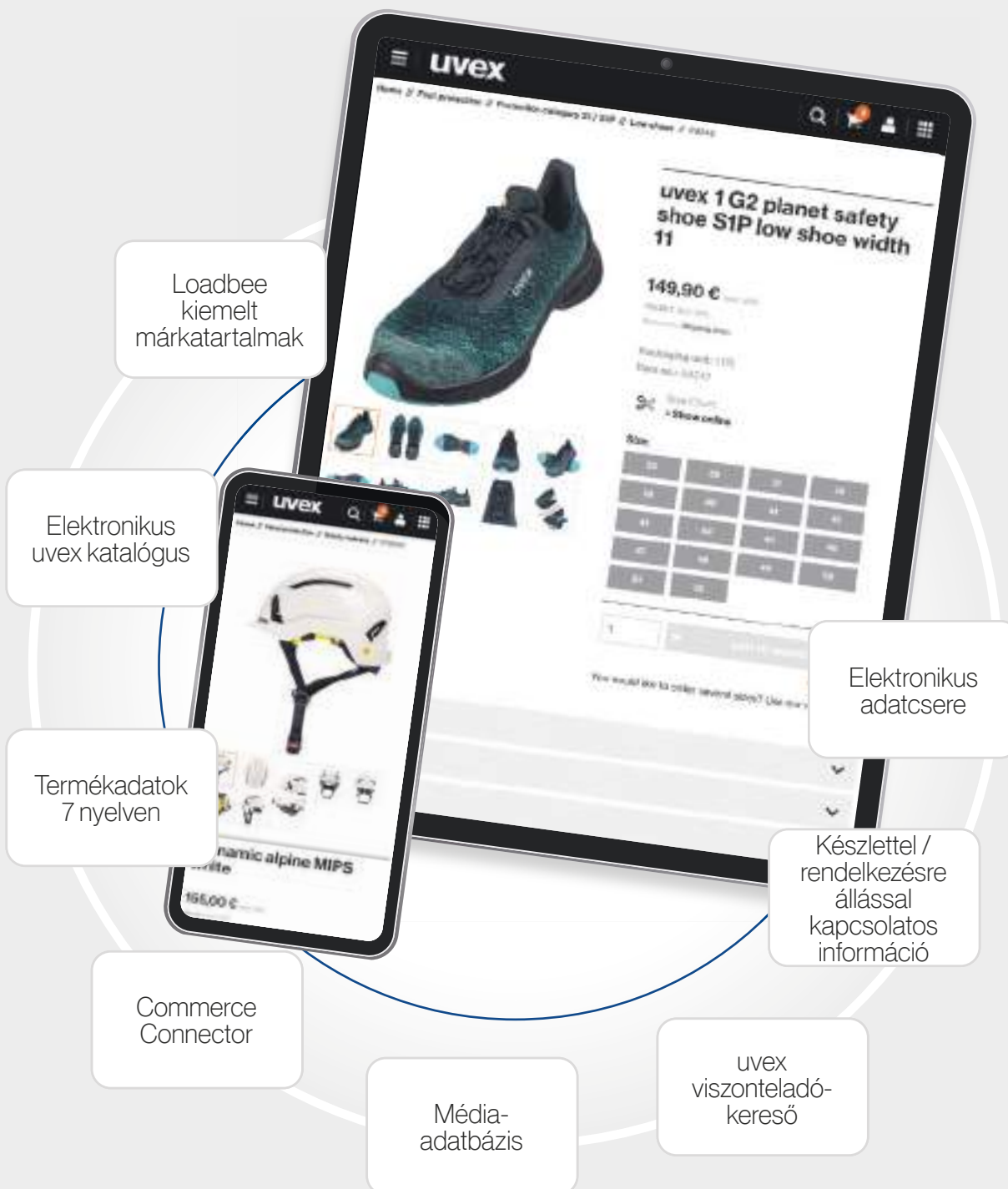

Egy márka. Egy küldetés.

Az uvex termékek védelmet nyújtanak munkavégzés, sportolás vagy szabadidős tevékenység során egyaránt. A nemzetközi élsport partnereként az uvex világszerte több mint 1000 élsportolónak biztosít felszerelést, például siszemüveget, lovagló- vagy kerékpáros sisakot.



Az uvex safety és az uvex sports közötti tudáscserének köszönhetően termékeink még biztonságosabbak, célszerűbbek és kényelmesebbek – az együttműködésből mindkét termékágazat kölcsönösen profitál.

Ez mutatkozik meg például a supravision bevonatkészítési technológiánál, amelyet mind az uvex safety, mind az uvex sports terület alkalmaz. Az egyedülálló bevonatnak köszönhetően a sport- és védősiszemüvegek egyáltalán nem párosodnak be, így a sport és a munka terén egyaránt hozzájárulnak a csúcsteljesítményhez.



További információk:
uvex-sports.com





Védőszemüvegek

planet series termékrendszer › védőszemüvegek

Az uvex azért alkotta meg a **protecting planet** címkét, hogy még kézzelfoghatóbbá tegye a fenntarthatóbb működésre irányuló saját küldetését. A **protecting people** szlogenből kiindulva egy olyan ígéretet fogalmaztunk meg, amely a fenntarthatóság három alappillérére – az **ökológiára**, a **gazdaságra** és a **társadalomra** – épít, és a vállalat minden egyes részlegén felelősségteljes cselekedetekben tükröződik.

Az uvex ezért tesztl, értékkel és optimalizál minden egyes fázist az értékteremtési láncban, hogy annak végén a lehető legfenntarthatóbb termék álljon.

uvex pheos nxt planet

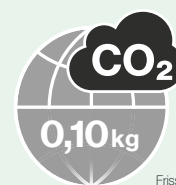

Frissítés dátuma: 2023/08*

MADE IN GERMANY



protecting planet

by using recycled material

Szemüvegszárak

- › A kemény összetevők akár 32,5 százaléka újrahasznosított anyagból
- › A puha összetevők akár 47,4 százaléka újrahasznosított anyagból: ehhez a sárga kukák hulladékait használjuk

Lencse

- › akár 100 százalékban anyagmérlegen alapuló polikarbonátból**



protecting planet

by using environmentally-friendly packaging

A polietilén zacskók fóliái

- › akár 70 százalékban gyártási hulladékokból származó újrahasznosított anyagokból

Kartondobozok

- › több mint 90 százalék újrahasznosított papírból

Lencse

100%

anyagmérlegen alapuló** PC

Szemüvegszárak kemény összetevői

32,5%

újrahasznosított anyagból



9128295

A szemüvegszárak puha összetevői

47,4%

fogyasztóktól származó újrahasznosított anyagokból (PCR)



protecting planet

by reducing waste

A használati útmutatók papírja

› 60 százalékos csökkenés

Csomagolási egységek

› Az 5-ről 10 szemüvegre növelés csökkenti a csomagolóanyag-mennyiséget, és kevesebb hulladékot eredményez

** Az anyagmérlegen alapuló termékek olyan termékek, amelyek gyártásához **bizonyítottan** bio alapú nyersanyagokat vagy **egy mérlegtartományon belüli** köztes termékeket használtak **anélkül**, hogy biogén szén-dioxidot még **biztosan igazolhatóan ki lehetne mutatni a végtermékből**. Az anyagmérleg egy számviteli módszer (pl. az újrahasznosított anyagok arányára vonatkozóan) a műanyag tömegáramlásának a teljes értékteremtési lánc mentén történő meghatározásához és nyomon követéséhez. Ennek során a termelésnél a fosszilis alapú nyersanyagokat helyettesítik például CO₂, biomassa vagy vegyi újrahasznosításból származó másodlagos nyersanyagok felhasználásával. Mivel az anyagmérleg megközelítés egy számviteli módszer, a termékben található újrahasznosított anyagok pontos aránya nem határozható meg pontosan.

Az uvex márkanév kötelez bennünket

Több **mint 90 éve** gyártunk és forgalmazunk kiváló minőségű termékeket, amelyek védelmet biztosítanak az embereknek sportolás, szabadidős tevékenység és munkavégzés közben. Aki védelmet szeretne nyújtani az embereknek, annak **felelősséget kell vállalnia**.

Pontosan ebből a küldetésből vezethető le az elkötelezettség **a fenntartható, társadalmilag és szociálisan** felelős módon történő működés iránt.

uvex szemvédelem

Fenntarthatóság minőségromlás nélkül

Az egyéni védőeszközök ágazatában az újrahasznosított vagy bio alapú anyagok használata semmilyen körülmények között nem veszélyeztetheti a védelmi tulajdonságokat – ez a fenntartható anyagok keresését és használatát nagy kihívássá teszi.

Nekünk ennek ellenére sikerült megfelelő újrahasznosított és bio alapú (részben anyagmérlegen alapuló**) anyagokat találni, és részben ezek adják bizonyos uvex bestseller termékek alapját:

Lencsék
bio alapú nyersanyagból származó, anyagmérlegen alapuló PC-ből**

Szárak
újrahasznosított és bio alapú anyagból³, valamint PCR-ből¹

Tartókeretek
újrahasznosított PET-palackokból és bio alapú anyagokból³, valamint PCR-ből¹ és PIR-ből²

Csatlakozóelemek és fejpánt rögzítések
újrahasznosított PET-palackokból

Puha arctámasz
újrahasznosított granulátumból

Fejpánt
újrahasznosított cérna, bio alapú anyag³ (fejpántállító)

A fenntartható anyagok aránya modellenként változik, de minden esetben

13,0% - 71,5%

Az ennek köszönhetően lehetséges CO₂-megtakarítás:

26,0% - 55,0%

Bővített pótlencse-portfólió

Az erőforrások kímélése, a hulladék csökkentése

A teljes védőszemüveg leselejtezése helyett lehetővé tesszük csak a lencse egyszerű cseréjét, így a tartókeret hosszabb ideig használható. Ez anyagot és a gyártáshoz használt energiát takarít meg, és hozzájárul a fenntarthatósághoz és a hulladékkezelés megelőzéséhez.



Sporolás az anyaggal és a tömeggel pótlencsék használata révén:

védőszemüvegeknél akár

-44%

kosárszemüvegeknél akár

-82%



Model Name	Product Code	CO ₂ Footprint (kg)	Update Date
uvex i-lite planet	9143295	0,12 kg	2023/08
uvex sportstyle planet	9193395	0,10 kg	2023/08
uvex sportstyle planet	9193295	0,10 kg	2023/08
uvex pheos nxt planet	9128295	0,10 kg	2023/08
uvex super OTG planet	9169295	0,12 kg	2023/08
uvex i-guard planet	9143296	0,19 kg	2023/08
uvex i-guard+ planet	9143297	0,18 kg	2023/08
uvex megasonic planet	9320295	0,20 kg	2023/08
uvex ultrasonic planet	9302290	0,19 kg	2023/08

Termékeink kibocsátásának átláthatósága

Figyelembe vesszük mind a saját gyártási lépéseinkből származó kibocsátásokat (Scope 1 és 2), mind az általunk felhasznált anyagok előállítása során keletkező kibocsátásokat (Scope 3). A CO₂-lábnyom egy tevékenység által kibocsátott összes üvegházhatású gáz kibocsátásának számításából adódik. A különböző üvegházhatású gázok éghajlatra gyakorolt hatása CO₂-egyenértékben ((kg CO₂ eq) kerül kifejezésre

Innovatív védőszemüvegek – made in Germany

uvex szemvédelmi kompetenciaközpont

A minőséggel szembeni legszigorúbb elvárásoknak megfelelő innovatív védőszemüvegek

A bajorországi Fürth-ben az uvex első osztályú és rendkívül hatékony védő-, kosár-, korrekciós és lézer ellen védő szemüvegeket fejleszt és gyárt. Ennek során az ISO 9001:2015 és ISO 50001:2011 tanúsítványokkal rendelkező üzem a legkorszerűbb technológiákra és stratégiai partnereire támaszkodik – ami tökéletes alap a jövőorientált technológiák és termékek életre hívásához.



Az uvex védőszemüvegek jelentősen túlteljesítik a vonatkozó szabványok követelményeit.
Mert a jó nekünk nem elég jó.

Az uvexnél a tökéletesség a minimum

Az uvex tesztközpontjában minden munkavédelmi szemüveget átfogó vizsgálatoknak vetnek alá. A nemzeti és a nemzetközi szabványok mellett minden uvex védőszemüveg eleget tesz az uvex saját, fokozott követelményeket támaztó normájának is, amely többek között a védőszemüvegek funkcionalitását, ergonómikusságát, tartósságát és viselési kényelmét vizsgálja.

Az innovatív bevonattechnológiák az uvex kulcskompetenciái közé tartoznak: például a továbbfejlesztett univerzális bevonat, az uvex supravision excellence négyszeresen meghaladja az EN 168 szabvány párasodásmentességre vonatkozó követelményeit.

Új uvex termékek és kiemelkedő innovációk



A termék csúcspontja: Dizájnya, könnyű súlya és illeszkedése révén az uvex pheos nxt a pheos család tökéletes kiegészítője.



Az innováció csúcspontja: Az uvex IR-ex révén az uvex első alkalommal kínál IR-védősűrővel ellátott védőszemüvegeket. Különlegessége abban áll, hogy a szűrő egyszerre több szabvány követelményeinek is megfelel.

Újdonságainkkal kapcsolatban bővebb tájékoztatást a 14/15., 28/29. és 66/67. oldalon talál.

Kiváló látás a maximális biztonság érdekében

uvex bevonatolási szakértelem

Minden a minőségi bevonaton múlik

A bepárasodott, megkarcolódott vagy szennyeződött lencsék jelentősen növelik a balesetveszélyt a mindennapi munka során. Az uvex neve már évtizedek óta egyet jelent az innovatív bevonattechnológiákkal: Fürth-ben működő kompetenciaközpontunkban karcálló és páramentes szemüveglencsét fejlesztünk és gyártunk, minden alkalmazási terület számára.



Az innovatív bevonattechnológia az uvex védőszemüvegeket megbízható társsá teszi a mindennapi munkában – minden alkalommal.

Innovatív gyártási folyamat

A hagyományos védőszemüvegek esetében a lencse mindkét oldala páramentes és karcálló: ez mérsékelt karcállóságot eredményez, a párasodásgátló hatás pedig a rendszeres tisztítással csökken. A hagyományos eljárástól eltérően az uvexnél a gyártási folyamat során a lencsék mindkét oldalát más-más bevonattal lehet ellátni.

Kifogástalan látás minden helyzetben

Az uvex lencsék külső oldalát egy rendkívül karcálló, vegyszerálló és könnyen tisztítható réteg borítja, belső oldalukat pedig egy különösen tartós páramentes hatást eredményező réteg – így minden helyzetben biztosított az optimális látás és a maximális biztonság.

Munkakörnyezettől függően azonban mindkét oldalon rendkívül karcálló, illetve páramentes bevonattal ellátott lencsék is kaphatók.

uvex supravision excellence – next level performance

Az uvex ismét továbbfejlesztette jól bevált bevonattechnológiáját, az uvex supravision excellence-t: Ami a páramentességi (AF) időt illeti, most már minden lencse kétszer akkora teljesítményt nyújt, vagyis ezáltal négyszeresen túlteljesíti az EN 168 szabvány követelményeit.

száraz 0% PT



uvex supravision excellence

Belső oldal	Teljesítmény	Külső oldal
▲▲▲▲	Páramentesség	△△△△
▲▲▲△	Karcállóság	▲▲▲▲

- különböző bevonattulajdonságok kiváló kombinációja egyetlen lencsén: egyedülálló, tartósan páramentes bevonat a belső oldalon és rendkívül karcálló bevonat a külső oldalon a maximális hatékonyság érdekében
- rendkívül karcálló és vegyszerálló külső oldal „easy to clean” jellemzővel az optimális tisztaságért
- hosszan tartó páramentesség a belső oldalon
- a párasodásgátló hatás többszöri tisztítás után sem szűnik meg
- kiválóan alkalmas a legkülönbözőbb munkahelyeken való használatra

hideg -20 °C

-10 °C

-5 °C



uvex supravision plus

Belső oldal	Teljesítmény	Külső oldal
▲▲▲▲	Páramentesség	▲▲▲▲
▲▲▲△	Karcállóság	▲▲▲△

- mindkét oldalon tartósan páramentes és karcálló
- a párasodásgátló hatás többszöri tisztítás után sem szűnik meg
- magas páratartalmú és/vagy gyakori hőmérséklet-ingadozású munkavégzési területekhez

Találja meg az Ön számára optimális bevonatot

1. Válassza ki a **vízszintes hőmérséklettengelyen** a munkahelyére jellemző, **fokban megadott értéket**.
2. Határozza meg a környezet **páratartalmát** százalékban, és keresse meg az értéket az **átlós tengelyen**.
3. Határozza meg a **szennyeződés mértékét** a **függőleges tengely** alapján.
4. Kösse össze a három pontot úgy, hogy háromszöget alkossanak.
5. A háromszögön belül a **legnagyobb területű rész** mutatja meg, melyik a **megfelelő bevonat** az adott alkalmazási célhoz.



További információkért olvassa be a QR-kódot.
uvex-safety.com/en/antifog

szennyezett



uvex supravision sapphire

Belső oldal	Teljesítmény	Külső oldal
△△△△	Páramentesség	△△△△
▲▲▲▲	Karcállóság	▲▲▲▲

- mindkét oldalon rendkívül karcálló és vegyszerálló
- az „easy to clean” jellemzőnek köszönhetően nagyon jól tisztítható
- kíméletlen, poros és/vagy szennyezett munkakörnyezetek

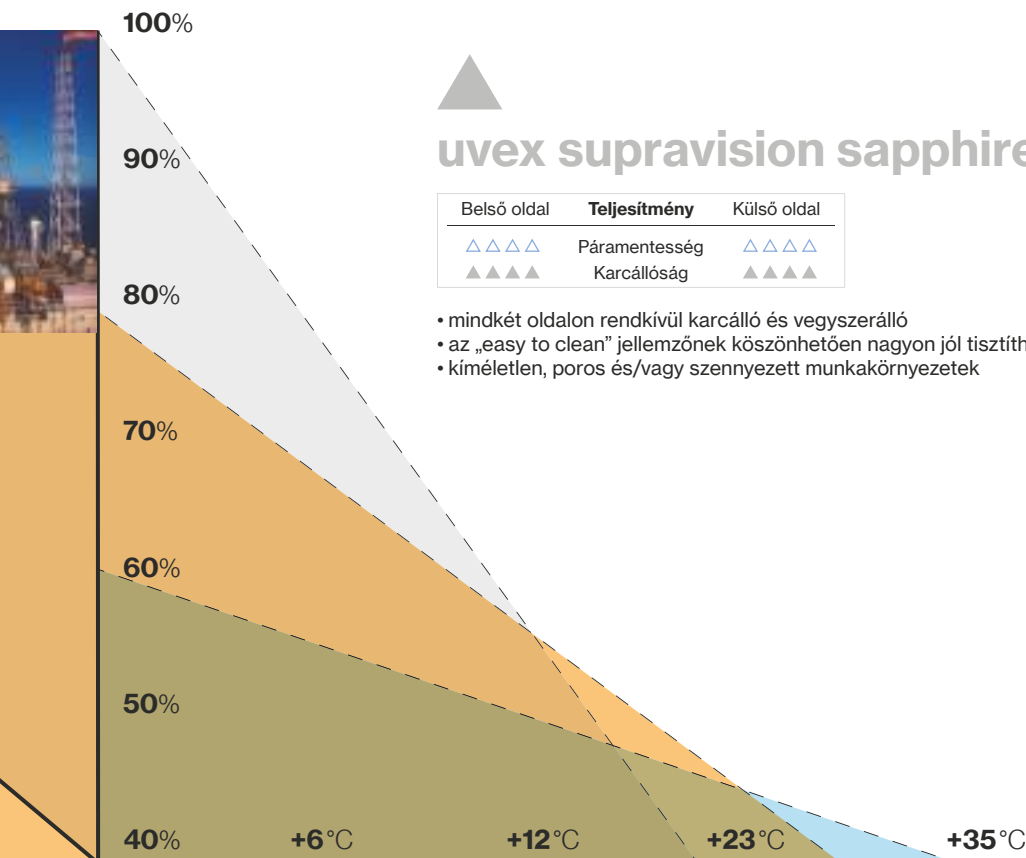

forró +35°C

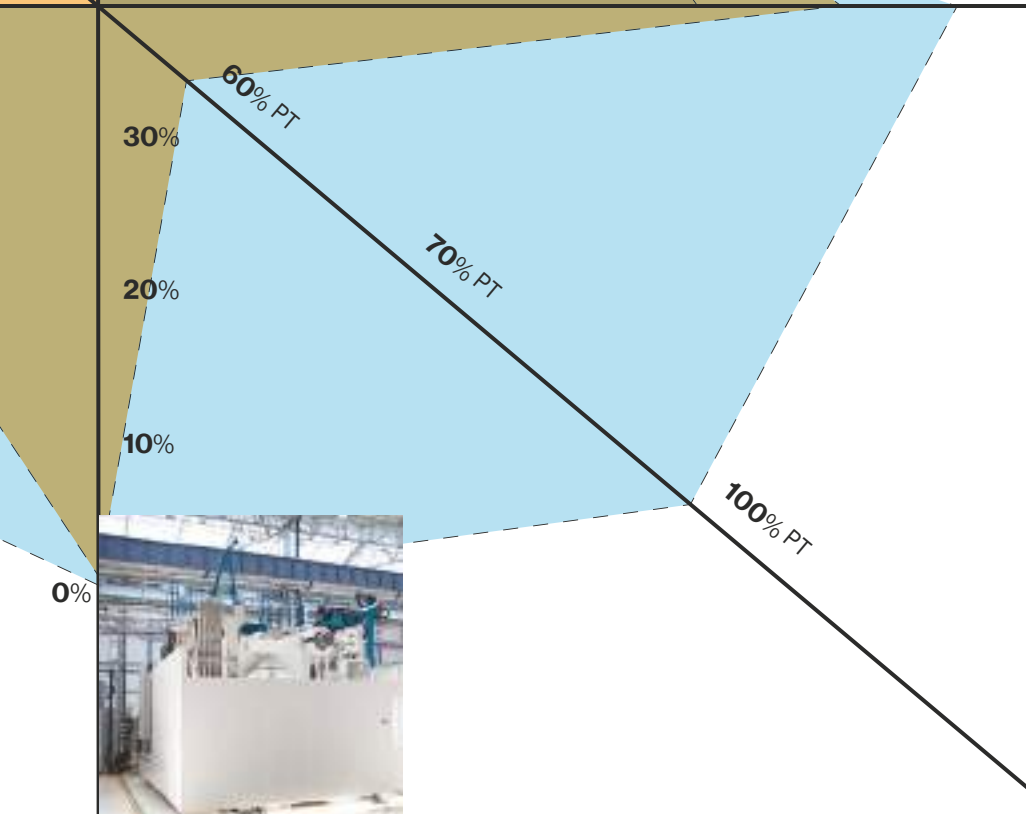

tiszta

nedves 100% PT

Bevonattechnológia

Speciális bevonatok



További információkért olvassa be a QR-kódot. uvex-safety.com/en/antifog

uvex supravision variomatic

Belső oldal	Teljesítmény	Külső oldal
▲▲▲▲	Páramentesség	△△△△
▲▲▲▲	Karcállóság	▲▲▲▲

UV-sugárzásra reagáló, fényre sötétedő bevonat. Belül tartós páramentesség, kívül különösen nagy mértékű karcállóság.

Fényre sötétedő bevonat:

- automatikus besötétedés 10 másodpercen belül, automatikus kivilágosodás 30 másodpercen belül

Alkalmazási terület:

- gyakori váltás beltér és kültér között, illetve világos és sötét viszonyok között

uvex supravision infradur

Belső oldal	Teljesítmény	Külső oldal
△△△△	Páramentesség	△△△△
▲▲▲▲	Karcállóság	▲▲▲▲

Kifejezetten hegesztésvédelemhez fejlesztettük ki. Mindkét oldalon rendkívül karcálló. Minimálisan csökkenti a ráégett hegesztési szikrákat.

Alkalmazási terület:

- hegesztési munkálatokhoz, nagyon szennyezett, száraz környezetben, ahol minimális a páratartalom

uvex supravision extreme

Belső oldal	Teljesítmény	Külső oldal
▲▲▲▲	Páramentesség	△△△△
▲▲▲▲	Karcállóság	▲▲▲▲

Belső oldal:

- tartós, tisztítóval sem szűnő páramentítő hatás
- nagy páratartalom esetén vékony vízréteget képez, a látás befolyásolása nélkül

Külső oldal:

- rendkívül karcálló és vegyszerálló, továbbá könnyen tisztítható

Alkalmazási terület:

- nagy mértékű páratartalom és fokozott szennyeződés esetén

uvex supravision ETC (extreme temperature conditions)

Belső oldal	Teljesítmény	Külső oldal
▲▲▲▲	Páramentesség	▲▲▲▲
▲▲▲▲	Karcállóság	▲▲▲▲

Belső és külső oldal:

- tartós, tisztítóval sem szűnő páramentítő hatás
- nagy páratartalom esetén vékony vízréteget képez, a látás befolyásolása nélkül

Alkalmazási terület:

- magas páratartalom és/vagy gyakori hőmérséklet-ingadozás esetén

uvex supravision clean

Belső oldal	Teljesítmény	Külső oldal
▲▲▲▲	Páramentesség	△△△△
▲▲▲▲	Karcállóság	▲▲▲▲

Kifejezetten az egészségügyi ágazat számára fejlesztettük ki. Az uvex supravision clean bevonattal ellátott szemüveglencsék autoklávozhatók.

Belső oldal:

- hosszú ideig páramentes
- min. 20 autoklávozási ciklusig kitar

Külső oldal:

- rendkívül karcálló és vegyszerálló, továbbá könnyen tisztítható

Alkalmazási terület:

- tiszta, száraz környezetben

uvex supravision infradur plus

Belső oldal	Teljesítmény	Külső oldal
▲▲▲▲	Páramentesség	△△△△
▲▲▲▲	Karcállóság	▲▲▲▲

Kifejezetten hegesztésvédelemhez fejlesztettük ki. A belső oldal igen tartós páramentességének és a külső oldal rendkívül nagy fokú karcállóságának előnyeit ötvözi. Minimálisan csökkenti a ráégett hegesztési szikrákat.

Alkalmazási terület:

- hegesztési munkálatokhoz, viszonylag szennyezett környezetben, ahol adott esetben páratartalommal kell számolni

Jelölések és szabványok

A lencséken látható jelölések az EN 166 szabvány szerint

2C - 1,2 W1 FT KN CE MM/JJJJ

- Gyártás dátuma
- Megfelelőségi jelölés
- Kiegészítő jelölés
- Mechanikai szilárdság
- Minden uvex szemüveg megfelel az 1-es optikai osztálynak
- A gyártó azonosítójele
- Színezési fokozat
- Szűrő

Szűrő

2	UV-szűrő (EN 170)
2C/3	UV-szűrő színérzékeléssel (EN 170)
4	IR-szűrő (EN 171)
4C	IR-szűrő színérzékeléssel (EN 171)
5	Napfényszűrő ipari használatra (EN 172)
6	Napfényszűrő infravörös követelménnyel

Színezési fokozatok

AR	1,2 (fényáteresztés szintje: 74,4–100%)
víziszta	1,2 (fényáteresztés szintje: 74,4–100%)
borostyánsárga	1,2 (fényáteresztés szintje: 74,4–100%)
CBR65	1,4 (fényáteresztés szintje: 58,1–80%)
ezüst tükrös, 53%	1,7 (fényáteresztés szintje: 43,2–58,1%)
CBR23	2,5 (fényáteresztés szintje: 17,8–29,1%)
23%-os szürke	2,5 (fényáteresztés szintje: 17,8–29,1%)
polavision	3,1 (fényáteresztés szintje: 8–17,8%)
12%-os szürke	3,1 (fényáteresztés szintje: 8–17,8%)
ezüst tükrös, 12%	3,1 (fényáteresztés szintje: 8–17,8%)

Mechanikai szilárdság

Nincs	Minimális ellenálló képesség (csak szűrők esetében)
S	Fokozott ellenálló képesség
F	Kis energiájú ütődés (45 m/s, ill. 162 km/h)
B	Közepes energiájú ütődés (120 m/s, ill. 432 km/h)
A	Nagy energiájú ütődés (190 m/s, ill. 684 km/h)
T	Szélsőséges hőmérsékleten tesztelve (-5 °C / +55 °C)

Kiegészítő jelölések

K	Felületi ellenállás kis részecskék okozta károsodással szemben az EN 168 szabvány szerint (karcállóság)
N	Párásodással szembeni ellenállás az EN 168 szabvány szerint
8	Ívkisülés elleni védelem
9	Olvadt fémmel és forró szilárd anyagokkal szembeni védelem

A tartókereten látható jelölések az EN 166 szabvány szerint

W 166 34 FT CE

- Megfelelőségi jelölés
- Mechanikai szilárdság
- Kiegészítő jelölés
- EN szabvány
- A gyártó azonosítójele

Kiegészítő jelölések

Nincs	Általános használat
3	Folyadékállóság (cseppek, fröccsenő folyadék)
4	5µm-nél nagyobb szemcseméretű durva porral szembeni védelem
5	Gázokkal, gőzökkel, köddel, füsttel és 5 µm-nél kisebb szemcseméretű finom porral szembeni védelem
8	Ívkisülés elleni védelem
9	Olvadt fémmel és forró szilárd anyagokkal szembeni védelem

Mechanikai szilárdság

Nincs	Minimális ellenálló képesség (csak szűrők esetében)
S	Fokozott ellenálló képesség
F	Kis energiájú ütődés (45 m/s, ill. 162 km/h)
B	Közepes energiájú ütődés (120 m/s, ill. 432 km/h)
A	Nagy energiájú ütődés (190 m/s, ill. 684 km/h)
T	Szélsőséges hőmérsékleten tesztelve (-5 °C / +55 °C)



A lencse színezése

Minden igényre a megfelelő megoldás



VÍZTISZTA

Védelem: UV400
Jelölés: 2(C)-1,2
Fényáteresztés: kb. 91%
Szabvány: EN 166, EN 170

Védelem **vakítás nélküli**
mechanikai kockázatok ellen



BOROSTYÁNSÁRGA

Védelem: UV400
Jelölés: 2(C)-1,2
Fényáteresztés: kb. 88%
Szabvány: EN 166, EN 170

Védelem **vakítás nélküli**
mechanikai kockázatok ellen,
kontrasztnövelés



CBR65

Védelem: UV400
Jelölés: 5-1,4
Fényáteresztés: kb. 65%
Szabvány: EN 166, EN 172

Védelem, **amely a felszabadult,**
összpontosító látás élményét
nyújtja

► uvex i-5 (37. o.), uvex sportstyle (40. o.), uvex pheos cx2 (41. o.),
uvex super f OTG (57. o.), uvex pheos cx2 sonic (59. o.)



AR (tükröződésmentes)

Védelem: UV400
Jelölés: 2(C)-1,2
Fényáteresztés: kb. 96,5%
Szabvány: EN 166, EN 170

Kiváló védelem **tükröződés és**
fényvisszaverődés esetén,
nagy fényáteresztéssel

► uvex sportstyle (40. o.), uvex i-3 (44. o.)

Vakításgátló színezés nem szükséges ←



74–100%
fényáteresztés



58–80%
fényáteresztés

Lencseszínezések



CBR23

Védelem: UV400
Jelölés: 5-2,5
Fényáteresztés: kb. 23%
Szabvány: EN 166, EN 172

Védelem a természetes vakító fény ellen, jelzőszín-felismeréssel és kontrasztnövelő hatással

► uvex pheos nxt (29. o.), uvex i-5 (37. o.), uvex sportstyle (40. o.), uvex pheos cx2 (41. o.), uvex megasonic (58. o.)



POLAVISION

Védelem: UV400
Jelölés: 5-3,1
Fényáteresztés: kb. 14%
Szabvány: EN 166, EN 172

Zavaró felületi visszaverődések csökkentése a szórt fény kiszűrésével

► uvex polavision (54. o.)

Kontrasztnövelő színezés ajánlott



EZÜST TÜKRÖS, 53%

Védelem: UV400
Jelölés: 5-1,7
Fényáteresztés: kb. 53%
Szabvány: EN 166, EN 172

Védelem változó fényviszonyok mellett

► uvex pheos (42. o.), uvex i-works (47. o.)



EZÜST TÜKRÖS, 12%

Védelem: UV400
Jelölés: 5-3,1
Fényáteresztés: kb. 12%
Szabvány: EN 166, EN 172

Védelem a rendkívül erős, mesterséges vagy természetes vakító fénytől, jelzőszín-felismeréssel

► uvex sportstyle (40. o.), uvex pheos cx2 (41. o.), uvex i-3 (44. o.)



23%-OS SZÜRKE

Védelem: UV400
Jelölés: 5-2,5
Fényáteresztés: kb. 23%
Szabvány: EN 166, EN 172

Védelem a természetes vakítás ellen, jelzőszín-felismeréssel



12%-OS SZÜRKE

Védelem: UV400
Jelölés: 5-3,1
Fényáteresztés: kb. 12%
Szabvány: EN 166, EN 172

Védelem a természetes vakítás ellen, jelzőszín-felismeréssel

► uvex pheos cx2 (41. o.)

Nem szükséges kontrasztnövelő színezés

Vakításgátló színezés ajánlott



43–58%
fényáteresztés



18–29%
fényáteresztés

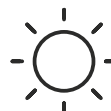

8–18%
fényáteresztés

Az EN166/170 szabvány a védőszemüvegekre vonatkozóan 380 nm-ig terjedő UV-védelmet ír elő. A legfrissebb tudományos eredmények alapján ez nem elegendő. A WHO (Egészségügyi Világszervezet) is 400 nm-ig terjedő UV-védelmet javasol.



A WHO UV400 védelemre vonatkozó ajánlásának okai világosak. A szem külső szövetei, a szaruhártya és a lencse teljes mértékben elnyelik az UV-fényt. Az UVB-fény itt főleg az örökítőanyagot károsítja, az UVA azonban fokozottabban mélyre hatoló hatást, hővel összefüggő károkat okoz, továbbá felerősíti az UVB hatását.

Univ.-Prof. Dr. rer. nat. Olaf Strauß



uvex UV400 – az összes uvex védőszemüveghez jár

Legyen szó színezés nélküli vagy színezett lencséről: a hatékony UV-védelmet nyújtó uvex UV400 az összes uvex védőszemüveg esetében „alapfelszereltség” – ugyanúgy, ahogy a kellemes viselési élmény, a sportos dizájn és az extra kategóriájú lencsebevonatok.

Ha nem süt a nap, az UV-sugarak akkor is terhelik a szemet

Szabadban történő munkavégzés során a szem rendszeresen ki van téve a káros UV-sugárzásnak, még akkor is, ha felhős az ég. A következmény: a megfelelő védelem hiánya olyan veszélyes, tartós károsodáshoz vezethet, mint a szaruhártya sérülése, a szürke hályog vagy a megvakulás. Emellett a védelem hiánya hozzájárul a szem körüli érzékeny bőrszövet sejtjeinek öregedéséhez és a tumorképződéshez.

100%-os védelem a veszélyes UVA- és UVB-sugárzással szemben

A szem és a körülötte lévő bőr érdekében

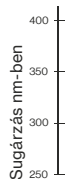

Az uvex UV400 közel 100%-os védelmet nyújt az UVA- és UVB-sugárzással, valamint a nagy energiájú látható fényvel (HEV) szemben, 400 nm hullámhosszig.

Az uvex UV400 nemcsak kiszűri az összes UV-sugarat (amelyek 20%-át a 380 nm-es lencse átengedi), hanem ezenfelül teljes körűen csökkenti a hővel összefüggő sejtmódosulásokat is, amelyek következtében ez a tényező a 380 és 400 nm közötti tartományban előforduló összes sejtkárosodást tekintve a 10-szeresére nő. Ráadásul a szűrő 15%-kal csökkenti a retina számára káros, agresszív, látható kék fényt (HEV) is.

uvex védőszemüvegek,
100% biztonság.



uvex CBR65 · uvex CBR23

Felszabadult látási élmény, kifáradás nélkül

Megelőző védelem kék fény ellen

Az uvex CBR65 és CBR23 lencsetechnológia tulajdonságai nagyban különböznek az uvex UV400 védelemtől: kiszűri a nagy energiájú, a 380 nm és 450 nm közötti tartományban főleg a retinát károsító látható kék fény (High Energy Visible Light, HEV) akár 50%-át, ill. 95%-át.

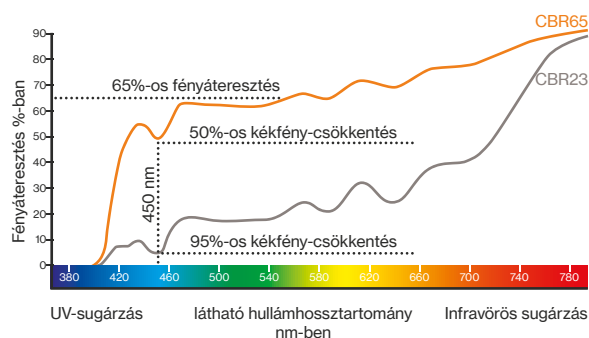

A szemet érő kékfény-terhelés az intenzív médiahasználat (PC, okostelefon, tablet, LED-es tv stb.), valamint a villanykörték LED-re cserélése miatt rendkívüli mértékben megnőtt. Ez rövid távon túlerőtetéshez, fejfájáshoz vagy koncentrációs zavarokhoz vezethet, hosszú távon pedig növelheti az időskori makuladegeneráció kockázatát. Az uvex CBR65 és CBR23 megbízhatóan védi a szemet az egészségügyi kockázatoktól, és az ember „belső órája” sem zavarodik össze.

Contrast

Kontrasztnövelés

Az érezhetően kontrasztos és kellemes látási élmény érdekében – még szórt fény, illetve ködös és felhős időjárás esetében is.

Bluelight reduction

Kékfény-csökkentés

A kék fény 50%-kal, ill. 95%-kal csökkentésre kerül.

Relaxed vision

Látás erőfeszítés nélkül

A szem hosszabb ideig tartó munka esetén is kevésbé fárad el – felszabadult látás a jobb odafigyelés és összpontosítás érdekében.

65% transmission

Enyhe színezés

Mind beltéri, mind a szabadban történő használathoz optimális. Ideális például a fényes LED-es világítás mellett történő munkavégzéshez.

23% transmission

Optimális védelem vakítás ellen

Különösen a szabadban történő munkavégzéshez.



9183064



9193064



9128223



9183223



9169164



9198064



9193223



9198223



9309064



9320223



További információk:
uvex-safety.com/en/product-group/uvex-cbr65

uvex



grip. fit. vented. uvex pheos nxt

Megnyerő klasszikus-sportos design, kellemes könnyedség és optimális védelem – az uvex pheos nxt mindezt ötvözi.

A száruk különleges kialakítása nemcsak optikailag megnyerő: az irányított szerkezeti kialakítás például rendkívül jó fogásbiztonságot tesz lehetővé – még nehéz munka során is.

A szemüvegszáron található számtalan kivágás javítja a légáramlást, és könnyedséget kölcsönöz a szemüvegnek a robusztusság feláldozása nélkül.

Ezenkívül a nagy panorámalencse torzításmentes, nagy látómezőt biztosít, hogy mindig optimális látást tegyen lehetővé.

Az uvex pheos nxt vonzó univerzális szemüveg és ideális társ a legkülönbözőbb munkaterületeken végzett munka során.

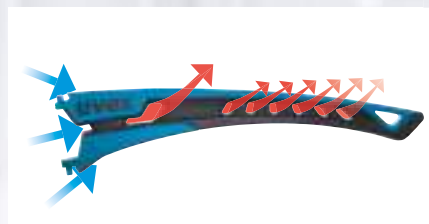

Az innovatív szárkialakítás **maximális légáramlást** biztosít a klímooptimalizált viselési kényelemért.



A **Grip-szerkezet** nagy igénybevétellel járó munkálatok esetén is szoros illeszkedést garantál.



A jól bevált **uvex supravision bevonattechnológiának** (UV400 védelemmel) köszönhetően a torzításmentes, nagy látómező mindig optimális látást tesz lehetővé.



Könnyű szerkezet a még kellemesebb viselési élményért.



Védőszemüvegek

uvex pheos nxt · uvex pheos nxt planet



9128265



9128223



9128295

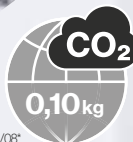

Frissítés dátuma: 2023/08*

További információk a fenntartható uvex pheos nxt planet modellekről a 14–15. oldalon

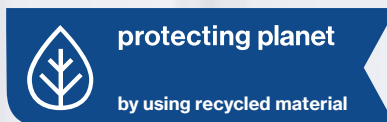

uvex pheos nxt

- klasszikus-sportos, könnyű modell újszerű szárkialakítással a minden esetben optimális, biztonságos tartásért
- a Grip-szerkezettel és puha szárvégekkel ellátott, ergonomikusan formázott szárak kényelmesen, biztonságosan a helyükön maradnak, nyomáspontok nélkül
- jobb légáramlás a kiváló, klímooptimalizált viselési kényelemért, köszönhetően a szemüvegszárban található számos mélyedésnek
- anatómiailag formázott orrtámasz az egész napos, kényelmes viseletért
- robusztus polikarbonát lencse jól bevált uvex supravision bevonattechnológiával – tartósan páramentes és karcálló lencse
- UV400 – 100%-os védelem a veszélyes UV-sugárzás ellen 400 nm-ig
- fémentes



További információt az uvex-safety.com/pheosnxt oldalon talál

uvex pheos nxt	uvex pheos nxt planet	uvex pheos nxt planet	uvex pheos nxt planet
Cikkszám	9128265	9128295	9128223
Kivitel	uvex supravision excellence	uvex supravision excellence	uvex supravision excellence napfénszűrő
Szabvány	EN 166, EN 170	EN 166, EN 170	EN 166, EN 172
Tartókeret	kék, antracit W 166 FT CE	antracit, jáde W 166 FT CE	fehér, fekete W 166 FT CE
Lencse	PC, víztiszta UV400 2C-1,2 W1 FTKN CE	PC, víztiszta (anyagmérleggel) UV400 2C-1,2 W1 FTKN CE	PC CBR23 UV400 5-2,5 W1 FTKN CE
Tömeg	25 g	25 g	25 g
Rendelésimennyiség-egységek	10 DB	10 DB	10 DB

uvex

sustainable. flexible. safe.



uvex i-guard

plusz védelem a folyadékokkal, részecskékkel és szennyeződésekkel szemben a rendkívül rugalmas keretnek köszönhetően, amely nyomásmentesen illeszkedik bármilyen arcformához (3-as és 4-es jelölés az EN 166 szerint)



uvex i-lite

meggyőző, modern dizájn lapos lencseformával



uvex i-guard+

fejpánttal ellátott kosárszemüveggént a szigorúbb követelményeknek is eleget tesz, emellett fokozott mechanikai szilárdság jellemzi

uvex i-range



reddot winner 2022

Az uvex i-range az új, 3 az 1-ben védőszemüvegekből álló termékcsaládunk, amely szinte minden kockázati kategóriához és munkaterülethez rugalmas választási lehetőséget kínál.



x-tended sideshield
a megnövelt oldalvédelemhez



Lapos lencsekialakítás
a korlátlan látómező érdekében



Jól bevált **uvex supravision bevonattechnológia** és UV400 védelem



protecting planet

by using recycled material //
by using bio-based material

Újrahasznosított és bio alapú anyagok feldolgozása az erőforrásokkal való takarékoskodás és a környezet védelme érdekében



Ergonomikusan formázott szárok
a tökéletes, stabil, nyomáspontok nélküli illeszkedéshez



3 fokozatban dönthető szárok
az egyedi illeszkedéshez



Puha, rugalmas arctámasz
fenntartható anyagokból az univerzális illeszkedés érdekében



uvex i-guard+ készlet szárral és fejpánttal, amelyek rugalmas cseréjével minden alkalommal egyénileg beállítható a szemüveg



Védőszemüvegek

uvex i-range · uvex i-range planet

uvex i-range planet

fenntartható módon előállított modellek újrahasznosított, bio alapú anyagból



9143295



9143265



9143281



9143296



9143266



9143282



9143297



9143267



9143283

uvex i-range

- sokoldalú 3 az 1-ben védőszemüveg-család, amely rugalmas választási lehetőséget kínál szinte bármilyen munkaterülethez
- nagy méretű, lapos lencsekialakítás a korlátlan látómező érdekében
- az x-tended sideshield további védelmet nyújt az oldalsó részen
- a szemüvegszár dőlésszöge az egyéni igényeknek megfelelően több fokozatban állítható, és minden fej- és arcformához jól illeszkedik
- az ergonomikus kialakítású száraz stabilan illeszkednek, nyomáspontok nélkül
- robusztus polikarbonát lencse jól bevált uvex supravision bevonatechnológiával – tartósan páramentes és karcálló lencse

- UV400 – 100%-os védelem a veszélyes UV-sugárzás ellen 400 nm-ig
- fenntartható előny: a lencsék és a fejpántok szükség esetén cserélhetők
- fémmentes
- uvex i-guard: a puha, rugalmas arctámasz igazodik a szemüveg viselőjéhez, hogy optimális védelmet és kényelmet nyújtson. folyadékokkal és durva porral szemben is véd (3-as és 4-es jelölés)
- uvex i-guard+: a fenti tulajdonságok a megnövelt mechanikai szilárdsággal kiegészülve
- uvex i-guard+ készlet: a szár és a fejpánt rugalmasan kicserélhető egymással, így a szemüveg a munkahelyi veszély mértékétől függően védőszemüveggént vagy kosárszemüveggént is viselhető



red dot winner 2022



További információ:
uvex-safety.com/en/irange

uvex i-range	uvex i-lite	uvex i-lite planet	uvex i-lite	uvex i-guard	uvex i-guard planet	uvex i-guard
Cikkszám	9143265	9143295	9143281	9143266	9143296	9143282
Pótlencse	9143255	-	-	9143255	-	-
Kivitel	uvex supravision excellence	uvex supravision excellence	uvex supravision excellence	uvex supravision excellence	uvex supravision excellence	uvex supravision excellence
Szabvány	EN 166, EN 170	EN 166, EN 170	EN 166, EN 172	EN 166, EN 170	EN 166, EN 170	EN 166, EN 172
Tartókeret	antracit, kék	antracit, jáde	antracit, lime	antracit, kék	antracit, jáde	antracit, lime
	W 166 F CE	W 166 F CE	W 166 F CE	W 166 34 F CE	W 166 34 F CE	W 166 34 F CE
Lencse	PC, víztiszta	PC, víztiszta	PC, 23%-os szürke	PC, víztiszta	PC, víztiszta	PC, 23%-os szürke
	UV400	UV400	UV400	UV400	UV400	UV400
	2C-1,2 W1 FKN CE	2C-1,2 W1 FKN CE	5-2,5 W1 FKN CE	2C-1,2 W1 FKN CE	2C-1,2 W1 FKN CE	5-2,5 W1 FKN CE
Tömeg	32 g	32 g	32 g	48 g	48 g	48 g
Rendelésimennyiség-	10 DB	10 DB	10 DB	8 DB	8 DB	8 DB
egységek						

uvex i-range	uvex i-guard+	uvex i-guard+ planet	uvex i-guard+	uvex i-guard+ készlet
Cikkszám	9143267	9143297	9143283	9143300
Pótlencse	9143255	-	-	9143255
Tartalék fejpánt	9143011	9143013	-	9143011
Kivitel	uvex supravision excellence	uvex supravision excellence	uvex supravision excellence	uvex supravision excellence
Szabvány	EN 166, EN 170	EN 166, EN 170	EN 166, EN 172	EN 166, EN 170
Tartókeret	antracit, kék	antracit, jáde	antracit, lime	antracit, kék
	W 166 34 B CE	W 166 34 B CE	W 166 34 B CE	W 166 34 B CE
Lencse	PC, víztiszta	PC, víztiszta	PC, 23%-os szürke	PC, víztiszta
	UV400	UV400	UV400	UV400
	2C-1,2 W1 BKN CE	2C-1,2 W1 BKN CE	5-2,5 W1 BKN CE	2C-1,2 W1 BKN CE
Tömeg	50 g	50 g	50 g	56 g
Rendelésimennyiség-	8 DB	8 DB	8 DB	8 DB
egységek				

MADE IN GERMANY

uvex

stylish. safe. sustainable.

Újrahasznosításra tervezték

Az uvex pure-fit egy újfajta gyártási technológiának köszönhetően teljesen automatizált módon, mindössze egy anyagból előállítható, és nem igényel további összeszerelést.

Teljes egészében polikarbonátból készül, ezáltal – a termék csomagolásához hasonlóan – 100%-ban újrahasznosítható.

Ebből adódóan az uvex pure-fit rendszer egy rendkívül fenntartható megoldás.

Nem csak innovatív, hanem kényelmes is: ez a védőszemüveg amiatt is különleges, hogy rendkívül könnyű. A rugalmas szárak tökéletesen illeszkednek bármilyen fejformához, és stabilan a helyükön maradnak.

Az uvex pure-fit két különböző változatban kapható: bevonat nélkül és természetesen a jól bevált uvex supravision bevonattechnológiával ellátott, bevonatos változatban is.



uvex pure-fit



Keret nélküli, innovatív kialakítású lencse az optimális, akadálytalan látásért



Rugalmas szárak, amelyek tökéletesen illeszkednek, és stabilan a helyükön maradnak, nyomáspontok nélkül



Jól bevált uvex supravision bevonattechnológiával vagy bevonat nélkül – de minden esetben UV400 védelemmel

Védőszemüvegek

uvex pure-fit



További információkért olvassa be a QR-kódot.
uvex-safety.com/en/purefit

x-tended sideshield
a megnövelt oldalvédelemhez



A végletekig leegyszerűsített – egyfajta anyagból készült, ultrakönnyű védőszemüveg polikarbonátból, mindössze 19 gramm súllyal



100%-ban
újrahasznosítható



9145014



9145265

uvex pure-fit



- a végletekig leegyszerűsített – letisztult, ultrakönnyű védőszemüveg innovatív szárkonceptjével és mindössze 19 gramm súllyal
- keret nélküli lencsekivitel a széles látómezőért
- az x-tended sideshield további védelmet nyújt az oldalsó részen
- a rugalmas szárok tökéletesen illeszkednek, és stabilan a helyükön maradnak, nyomáspontok nélkül
- anatómiailag formázott orrtámasz az egész napos, kényelmes viseletért
- robusztus polikarbonát lencse jól bevált uvex supravision bevonattechnológiával – tartósan páramentes és karcálló lencse
- UV400 – 100 %-os védelem a veszélyes UV-sugárzás ellen 400 nm-ig
- fémmentes

uvex pure-fit	9145014	9145265
Cikkszám	9145014	9145265
Kivitel	bevonat nélküli	uvex supravision excellence
Szabvány	EN 166, EN 170	EN 166, EN 170
Tartókeret	átlátszó	átlátszó
	W 166 FT CE	W 166 FT CE
Lencse	PC, víztiszta	PC, víztiszta
	UV400	UV400
	2C-1,2 W1 FT CE	2C-1,2 W1 FTKN CE
Tömeg	19 g	19 g
Rendelésimennyiség-egységek	75 DB	75 DB



protecting planet

by creating
recyclable products

MADE IN GERMANY

uvex

strong.
sporty.
functional.

eXXtrém divatos megjelenés
dinamikus, tetszetős
keretdizájn

maXXimális kényelem
ergonomikusan formázott szárok
puha szárvégekkel a kényelmes,
stabil illeszkedésért

fleXXibilis orrtámasz
a csúszás- és nyomásmentes
illeszkedéshez

luXXus minőségű optika
a jól bevált uvex supravision
bevonattechnológiának és az
UV400 védelemnek köszönhetően

uvex suXXeed

eXXtra védelem
a részecskéktől, szennyeződésektől
és portól az optimális kiegészítő
keretnek köszönhetően



Védőszemüvegek

uvex suXXeed · uvex suXXeed guard

Az uvex suXXeed egész nap védelmet nyújt a munkavégzés során, szinte minden helyzetben.

A dinamikus megjelenés, a tökéletes kidolgozású keretforma és a kényelmesen illeszkedő száruk minden igényt kielégítenek – a jó viselhetőség, a kényelem és a védelem garantált.

Az uvex suXXeed még erős fizikai tevékenységek és izzasztó munkák esetén is ott marad, ahol lennie kell: az Ön szemei előtt, az Ön védelme érdekében. A puha, rugalmas orrtámasz kényelmes, csúszásmentes és stabil.

Ha még nagyobb védelemre van szüksége a porral és a szennyeződésekkel szemben, csak társítson egy kiegészítő keretet az uvex suXXeedhez.



9181265



9181180



9181281



Tartozék: 9181001
 Kiegészítő keret uvex suXXeedhez



További információkért olvassa be a QR-kódot.
uvex-safety.com/en/suxxneed-eyewear

uvex suXXeed

- sportos védőszemüveg dinamikus, feltűnő kivitelben
- a puha szárvégekkel ellátott, ergonomikusan formázott száruk kényelmesen, biztonságosan a helyükön maradnak, nyomáspontok nélkül
- a puha, rugalmas orrtámasz igazodik a szemüveg viselőjéhez, és csúszásmentes, valamint nyomásmentes illeszkedést garantál
- UV400 – 100%-os védelem a veszélyes UV-sugárzás ellen 400 nm-ig
- robusztus polikarbonát lencse jól bevált uvex supravision bevonattechnológiával – tartósan páramentes és karcálló lencse
- az opcionális kiegészítő keret további védelmet nyújt a részecskék, a szennyeződések és a por ellen
- fenntartható előny: a lencsék szükség esetén cserélhetők
- fémmentes



uvex suXXeed		uvex suXXeed guard		Kiegészítő keret
Cikkszám	9181265	9181180	9181281	9181001
Pótlencse	9181255	9181255	–	
Kivitel	uvex supravision excellence	uvex supravision excellence	uvex supravision excellence	kiegészítő keret uvex suXXeedhez
Szabvány	EN 166, EN 170	EN 166, EN 170	EN 166, EN 172	
Tartókeret	antracit, kék	antracit, kék	antracit, lime	fekete
	W 166 FT CE	W 166 FT CE	W 166 FT CE	
Lencse	PC, víztiszta	PC, víztiszta	PC, 23%-os szürke	
	UV400	UV400	UV400	
	2C-1,2 W1 FTKN CE	2C-1,2 W1 FTKN CE	5-2,5 W1 FTKN CE	
Tömeg	27 g	32 g	27 g	5 g
Rendelésimennyiség-egységek	10 DB	10 DB	10 DB	20 DB

MADE IN GERMANY

uvex modellválasztási útmutató

Praktikus tippek az uvex védőszemüveg tökéletes illeszkedéséhez

Egy kedvelt védőszemüveg viselése még nem elég a szemek védelméhez. Ha a védőszemüveg rosszul vagy nem tökéletesen illeszkedik, akkor Ön fokozott sérülésveszélynek teszi ki magát. Az emberek fej- és arcformái nagyon különböznek egymástól, ezért lehetetlen olyan szemüveget találni, amely mindenkire illik. Amikor felpróbál egy új védőszemüveget, kövesse az alábbi útmutatásokat, és ellenőrizze a szemüvegek leírásait és anyagait.



normál fejforma

keskeny fejforma

széles fejforma

A helyes modell kiválasztása

Ügyeljen:

- a kiváló illeszkedésre és a szemkörnyék lefedettségére
- a megfelelő látómezőre
- az illeszkedést javító beállításokra



Az Önhöz és a munkakörnyezetéhez legjobban illő modellt válassza ki. A szemüveg formája és illeszkedése befolyásolja a kilátást, a védelmet és a szemüveg viselési kényelmét.

Ellenőrzőlista

- 1 Nincsenek kellemetlen nyomáspontok a fej oldalán vagy a fülek mögött.
- 2 Az orrtámasz kényelmes, és anélkül fekszik fel az orrnál, hogy nyomná azt.
- 3 Bármely irányba nézhet anélkül, hogy nagyobb korlátozásra kerülne sor.
- 4 A védőszemüveg összsúlya egyenletesen oszlik el.
- 5 A szemüveg szorosan illeszkedik az arcához, anélkül, hogy hozzáérne a szempilláihoz. A szemüveg és az arc közötti távolság legfeljebb 6–8 mm legyen.
- 6 A szemüveg a helyén marad, amikor Ön előlről hátrabillenti vagy oldalra mozgatja a fejét.



Védőszemüvegek

uvex i-5 · uvex i-5 guard



9183065
9183415
9183265



9183180



9183064



9183223



9183281

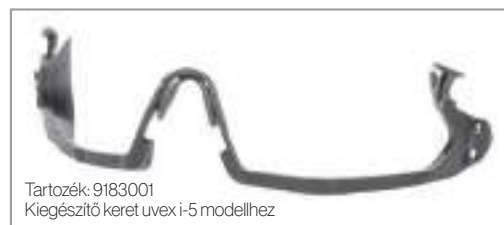

Tartozék: 9183001
Kiegészítő keret uvex i-5 modellhez



További részletek az uvex-safety.com/en/i5 weboldalon (vagy a QR-kód beolvasásával) érhetők el.

uvex i-5

- sportos, prémium védőszemüveg számos funkcióval és testreszabási lehetőséggel
- x-tended eyeshield: a Soft Seal kerettechnológia körülöleli a homlokot, és védelmet nyújt a bejutó részecskékkel szemben
- az x-tended sideshield további védelmet nyújt az oldalsó részen
- az ergonomikusan formázott, több fokozatban dönthető és állítható hosszúságú szár nagy mértékű személyre szabást tesz lehetővé, így minden fej- és arcformához tökéletesen illeszkedik

- a puha szárvégek kényelmesen, stabilan a helyükön maradnak, nyomáspontok nélkül
- a puha, rugalmas orrtámasz igazodik a szemüveg viselőjéhez, és csúszásmentes, valamint nyomásmentes illeszkedést garantál
- robusztus polikarbonát lencse jól bevált uvex supravision bevonattechnológiával – tartósan páramentes és karcálló lencse
- UV400 – 100%-os védelem a veszélyes UV-sugárzás ellen 400 nm-ig
- az opcionális kiegészítő keret további védelmet nyújt a részecskék, a szennyeződések és a por ellen
- fémmentes



reddot winner 2020



uvex i-5	9183065	9183265	9183415	uvex i-5 guard
Cikkszám	9183065	9183265	9183415	9183180
Kivitel	uvex supravision sapphire	uvex supravision excellence	uvex supravision ETC	uvex supravision excellence tartozék: kiegészítő keret
Szabvány	EN 166, EN 170	EN 166, EN 170	EN 166, EN 170	EN 166, EN 170
Tartókeret	antracit, kék	antracit, kék	antracit, kék	antracit, kék
	W 166 FT CE	W 166 FT CE	W 166 FT CE	W 166 FT CE
Lencse	PC, víztiszta	PC, víztiszta	PC, víztiszta	PC, víztiszta
	UV400	UV400	UV400	UV400
	2C-1,2 W1 FTK CE	2C-1,2 W1 FTKN CE	2C-1,2 W1 FTKN CE	2C-1,2 W1 FTKN CE
Tömeg	29 g	29 g	29 g	35 g
Rendelésimennyiség-egységek	10 DB	10 DB	10 DB	10 DB

uvex i-5	9183064	9183223	9183281	Kiegészítő keret
Cikkszám	9183064	9183223	9183281	9183001
Kivitel	uvex supravision excellence napfényszűrő	uvex supravision excellence napfényszűrő	uvex supravision excellence napfényszűrő	kiegészítő keret uvex i-5 modellhez
Szabvány	EN 166, EN 172	EN 166, EN 172	EN 166, EN 172	
Tartókeret	fehér, fekete	fehér, fekete	antracit, lime	antracit
	W 166 FT CE	W 166 FT CE	W 166 FT CE	
Lencse	PC CBR65	PC CBR23	PC, 23%-os szürke	
	UV400	UV400	UV400	
	5-1,4 W1 FTKN CE	5-2,5 W1 FTKN CE	5-2,5 W1 FTKN CE	
Tömeg	29 g	29 g	29 g	6 g
Rendelésimennyiség-egységek	10 DB	10 DB	10 DB	20 DB

MADE IN GERMANY

Védőszemüvegek

uvex x-fit pro · uvex x-fit pro guard



9199247



9199245



9199680



9199277

uvex x-fit pro

- hatékony, moduláris védőszemüveg számos tartozékkal
- a puha szárvégekkel ellátott, ergonomikusan formázott szárak kényelmesen, biztonságosan a helyükön maradnak, nyomáspontok nélkül
- az uvex Comfort Slider bármilyen fej- és arcformához beállítható – a több fokozatban dönthető száraknak köszönhetően egyedi, kényelmes viselési élményt kínál
- a moduláris rendszer olyan praktikus tartozékok hozzáfűzését teszi lehetővé, amelyek bővítik a használati lehetőségek körét
- a puha, rugalmas orrtámasz igazodik a szemüveg viselőjéhez, és csúszásmentes, valamint nyomásmentes illeszkedést garantál
- robusztus polikarbonát lencse jól bevált uvex supravision bevonattechnológiával – tartósan páramentes és karcálló lencse
- UV400 – 100%-os védelem a veszélyes UV-sugárzás ellen 400 nm-ig
- az opcionális kiegészítő keret további védelmet nyújt a részecskék, a szennyeződések és a por ellen
- fémentes

uvex x-fit pro			uvex x-fit pro guard	
Cikkszám	9199247	9199245	9199680	9199277
Kivitel	uvex supravision excellence Slider nélkül	uvex supravision excellence	uvex supravision excellence Slider nélkül, tartozék: kiegészítő keret napfényszűrő, Slider nélkül	uvex supravision excellence
Szabvány	EN 166, EN 170	EN 166, EN 170	EN 166, EN 170	EN 166, EN 172
Tartókeret	kék, antracit W 166 FT CE	kék, antracit W 166 FT CE	kék, antracit W 166 FT CE	antracit, világosszürke W 166 FT CE
Lencse	PC, víztiszta UV400 2C-1,2 W1 FTKN CE	PC, víztiszta UV400 2C-1,2 W1 FTKN CE	PC, víztiszta UV400 2C-1,2 W1 FTKN CE	PC, 23%-os szürke UV400 5-2,5 W1 FTKN CE
Tömeg	24 g	28 g	30 g	24 g
Rendelésimennyiség-egységek	10 DB	10 DB	10 DB	10 DB

Védőszemüvegek

uvex x-fit · uvex x-fit guard



9199285
9199085



9199265
9199415



9199180



9199286



9199280



Tartozék: 9199001
Kiegészítő keret uvex x-fit és uvex x-fit pro modellhez



Tartozék: 9958023
Fejpánt uvex x-fit és uvex x-fit pro modellhez

uvex x-fit

- klasszikus védőszemüveg pontos illeszkedéssel és különféle bővítési lehetőségekkel
- keret nélküli lencsekivitel a széles látómezőért
- az opcionális Comfort Slider bármilyen fejformához és arcformához beállítható – a több fokozatban dönthető szár egyedi, kényelmes viselési élményt kínál
- a moduláris rendszer olyan praktikus tartozékok hozzáfűzését teszi lehetővé, amelyek bővítik a használati lehetőségek körét
- anatómiai formázott orrtámasz az egész napos, kényelmes viseletért
- robusztus polikarbonát lencse jól bevált uvex supravision bevonatechnológiával – tartósan páramentes és karcálló lencse
- UV400 – 100%-os védelem a veszélyes UV-sugárzás ellen 400 nm-ig
- az opcionális kiegészítő keret további védelmet nyújt a részecskék, a szennyeződések és a por ellen
- fémmentes

uvex x-fit	uvex x-fit				uvex x-fit guard	uvex x-fit	
Cikkszám	9199085	9199285	9199265	9199415	9199180	9199286	9199280
Kivitel	uvex supravision sapphire	uvex supravision excellence	uvex supravision excellence	uvex supravision ETC	uvex supravision excellence tartozék: kiegészítő keret	uvex supravision excellence kontrasztnövelő	uvex supravision excellence napfényszűrő
Szabvány	EN 166, EN 170	EN 166, EN 170	EN 166, EN 170	EN 166, EN 170	EN 166, EN 170	EN 166, EN 170	EN 166, EN 172
Tartókeret	áttetsző szürke W 166 FT CE	áttetsző szürke W 166 FT CE	áttetsző kék W 166 FT CE	áttetsző kék W 166 FT CE	áttetsző szürke W 166 FT CE	áttetsző szürke W 166 FT CE	áttetsző szürke W 166 FT CE
Lencse	PC, víztiszta UV400 2C-1,2 W1 FTK CE	PC, víztiszta UV400 2C-1,2 W1 FTKN CE	PC, víztiszta UV400 2C-1,2 W1 FTKN CE	PC, víztiszta UV400 2C-1,2 W1 FTKN CE	PC, víztiszta UV400 2C-1,2 W1 FTKN CE	PC, borostyánsárga UV400 2C-1,2 W1 FTKN CE	PC, 23%-os szürke UV400 5-2,5 W1 FTKN CE
Tömeg	23 g	23 g	23 g	23 g	29 g	23 g	23 g
Rendelésimennyiség-egységek	10 DB	10 DB	10 DB	10 DB	10 DB	10 DB	10 DB

	Kiegészítő keret	uvex x-fit pro fejpánt
Cikkszám	9199001	9958023
Kivitel	kiegészítő keret uvex x-fit és uvex x-fit pro termékhez	uvex x-fit és uvex x-fit pro modellekre való felszereléshez, fémmentes
Szín	fekete	fekete
Rendelési egység / rendelésimennyiség-egységek	20 DB	10 DB

Védőszemüvegek

uvex sportstyle · uvex sportstyle planet



uvex sportstyle

- sportos, könnyű védőszemüveg kontúrozott lencsével, amely a keskeny és a szélesebb arcokhoz egyaránt nagyszerűen illeszkedik
- A homlokánál lévő puha párnázat és az ergonomikus formájú, lágy szárvégek kombinációja kényelmesen és biztonságosan tart, nyomáspontok nélkül
- a szemüveg puha, állítható orrtámasza kényelmesen, csúsztatásmentesen és nyomásmentesen illeszkedik a viselőjére
- robusztus polikarbonát lencse jól bevált uvex supravision bevonattechnológiával – tartósan páramentes és karcálló lencse
- UV400 – 100%-os védelem a veszélyes UV-sugárzás ellen 400 nm-ig
- fenntartható előnye: a lencsék szükség esetén cserélhetők

uvex sportstyle	uvex sportstyle planet		uvex sportstyle planet		uvex sportstyle planet	
Cikkszám	9193080	9193265	9193295	9193415	9193376	9193395
Pótlencse	–	–	–	–	9193255	–
Kivitel	uvex supravision plus olaj- és gázpár	uvex supravision excellence	uvex supravision excellence	uvex supravision ETC	uvex supravision extreme	uvex supravision extreme
Szabvány	EN 166, EN 170	EN 166, EN 170	EN 166, EN 170	EN 166, EN 170	EN 166, EN 170	EN 166, EN 170
Tartókeret	fekete, szürke	fekete, lime	bézs, zöld	antracit, kék	fekete, petrolkék	antracit, jáde
	W 166 FT CE	W 166 FT CE	W 166 FT CE	W 166 FT CE	W 166 FT CE	W 166 FT CE
Lencse	PC, víztiszta	PC, víztiszta	PC, víztiszta (anyagmérleggel)	PC, víztiszta	PC, víztiszta	PC, víztiszta (anyagmérleggel)
	UV400	UV400	UV400	UV400	UV400	UV400
	2C-1,2 W1 FTKN CE	2C-1,2 W1 FTKN CE	2C-1,2 W1 FTKN CE	2C-1,2 W1 FTKN CE	2C-1,2 W1 FTKN CE	2C-1,2 W1 FTKN CE
Tömeg	23 g	23 g	23 g	23 g	23 g	23 g
Rendelésimennyiség-egységek	10 DB	10 DB	10 DB	10 DB	10 DB	10 DB

uvex sportstyle	uvex sportstyle planet		uvex sportstyle planet		uvex sportstyle planet	
Cikkszám	9193838	9193064	9193223	9193280	9193885	9193880
Kivitel	uvex supravision AR teljesen tükröződésmentes szemüveglencsék	uvex supravision extreme napfényszűrő	uvex supravision extreme napfényszűrő	uvex supravision extreme napfényszűrő	belül páramentes napfényszűrő, ezüst tükrös	uvex supravision variomatic fényre sötétedő lencsék
Szabvány	EN 166, EN 170	EN 166, EN 172	EN 166, EN 172	EN 166, EN 172	EN 166, EN 172	EN 166, EN 170
Tartókeret	fekete, kék	fehér, fekete	fehér, fekete	fehér, fekete	fekete, szürke	fekete, antracit
	W 166 FT CE	W 166 FT CE	W 166 FT CE	W 166 FT CE	W 166 FT CE	W 166 FT CE
Lencse	PC, víztiszta	PC CBR65	PC CBR23	PC, 23%-os szürke	PC, ezüst tükrös, szürke	PC, enyhén zöld
	UV400	UV400	UV400	UV400	UV400	UV400
	2C-1,2 W1 FTKN CE	5-1,4 W1 FTKN CE	5-2,5 W1 FTKN CE	5-2,5 W1 FTKN CE	5-3,1 W1 FTKN CE	2-1,2 W1 FTKN CE
Tömeg	23 g	23 g	23 g	23 g	23 g	23 g
Rendelésimennyiség-egységek	10 DB	10 DB	10 DB	10 DB	10 DB	DB

MADE IN GERMANY

Védőszemüvegek

uvex pheos cx2



► Kosárszemüveggént is kapható (lásd a 59. oldalt)

uvex pheos cx2

- sportos védőszemüveg kimagasló viselhetőséggel
- x-tended eyeshield: a Soft Seal kerettechnológia körülöleli a homlokot, és védelmet nyújt a bejutó részecskékkel szemben
- a puha szárvégekkel ellátott, ergonomikusan formázott száraz kényelmesen, biztonságosan a helyükön maradnak, nyomáspontok nélkül, a puha, rugalmas orrtámasz igazodik a szemüveg viselőjéhez, és csúszásmentesen, valamint nyomásmentesen illeszkedik

- robusztus polikarbonát lencse jól bevált uvex supravision bevonattechnológiával – tartósan páramentes és karcálló lencse
- UV400 – 100%-os védelem a veszélyes UVA-sugárzás ellen 400 nm-ig
- fémmentes



uvex pheos cx2	9198275	9198257	9198258	9198256	9198415	9198261
Cikkszám	9198275	9198257	9198258	9198256	9198415	9198261
Kivitel	uvex supravision sapphire	uvex supravision excellence	uvex supravision excellence	uvex supravision excellence	uvex supravision ETC	uvex supravision extreme
Szabvány	EN 166, EN 170	EN 166, EN 170	EN 166, EN 170	EN 166, EN 170	EN 166, EN 170	EN 166, EN 170
Tartókeret	kék, szürke	kék, szürke	piros, szürke	fekete, világoskék	antracit, kék	fekete, világoskék
Lencse	W 166 FT CE	W 166 FT CE	W 166 FT CE	W 166 FT CE	W 166 FT CE	W 166 FT CE
	PC, víztiszta	PC, víztiszta	PC, víztiszta	PC, víztiszta	PC, víztiszta	PC, víztiszta
	UV400	UV400	UV400	UV400	UV400	UV400
	2C-1,2 W1 FTK CE	2C-1,2 W1 FTKN CE	2C-1,2 W1 FTKN CE	2C-1,2 W1 FTKN CE	2C-1,2 W1 FTKN CE	2C-1,2 W1 FTKN CE
Tömeg	28 g	28 g	28 g	28 g	28 g	28 g
Rendelésimennyiség-egységek	10 DB	10 DB	10 DB	10 DB	10 DB	10 DB

uvex pheos cx2	9198285	9198064	9198223	9198237	9198230	9198885
Cikkszám	9198285	9198064	9198223	9198237	9198230	9198885
Kivitel	uvex supravision excellence	uvex supravision excellence	uvex supravision excellence	uvex supravision excellence	uvex supravision excellence	belül páramentes
	kontrasztnövelő	napfényszűrő	napfényszűrő	napfényszűrő	napfényszűrő	napfényszűrő, ezüst tükrös
Szabvány	EN 166, EN 170	EN 166, EN 172	EN 166, EN 172	EN 166, EN 172	EN 166, EN 172	EN 166, EN 172
Tartókeret	fekete, sárga	fehér, fekete	fehér, fekete	fehér, fekete	fehér, fekete	kék, szürke
	W 166 FT CE	W 166 FT CE	W 166 FT CE	W 166 FT CE	W 166 FT CE	W 166 FT CE
Lencse	PC, borostyánsárga	PC CBR65	PC CBR23	PC, 23%-os szürke	PC, 12%-os szürke	PC, ezüst tükrös, szürke
	UV400	UV400	UV400	UV400	UV400	UV400
	2C-1,2 W1 FTKN CE	5-1,4 W1 FTKN CE	5-2,5 W1 FTKN CE	5-2,5 W1 FTKN CE	5-3,1 W1 FTKN CE	5-3,1 W1 FTN CE
Tömeg	28 g	28 g	28 g	28 g	28 g	28 g
Rendelésimennyiség-egységek	10 DB	10 DB	10 DB	10 DB	10 DB	10 DB

MADE IN GERMANY

Védőszemüvegek uvex pheos · uvex pheos guard



uvex pheos

- sportos, időtlen stílusú védőszemüveg; keret nélkül a különösen nagy látómező érdekében
- a puha szárvégekkel ellátott, ergonomikusan formázott száruk kényelmesen, biztonságosan a helyükön maradnak, nyomáspontok nélkül
- anatómiailag formázott orrtámasz az egész napos, kényelmes viseletért
- robusztus polikarbonát lencse jól bevált uvex supravision bevonattechnológiával – tartósan páramentes és karcálló lencse
- UV400 – 100%-os védelem a veszélyes UV-sugárzás ellen 400 nm-ig
- az opcionális kiegészítő keret további védelmet nyújt a részecskék, a szennyeződések és a por ellen
- az opcionális fejpánt megakadályozza a szemüveg elmozdulását a nagy igénybevételt jelentő munkálatok során
- szabványos méretben vagy keskeny változatban is kapható
- uvex IES modellekhez
- fémmentes

uvex pheos				uvex pheos CB		
Cikkszám	9192080	9192225	9192215	9192485	9192415	9192280
Kivétel	uvex supravision plus standard méret olaj- és gázzipar	uvex supravision excellence standard méret	uvex supravision excellence standard méret	uvex supravision excellence standard méret „Asian fit” a 2M-es fejpánttal vizsgálva, ISO 18526-4:2020	uvex supravision ETC standard méret	uvex supravision extreme standard méret
Szabvány	EN 166, EN 170	EN 166, EN 170	EN 166, EN 170	EN 166, EN 170	EN 166, EN 170	EN 166, EN 170
Tartókeret	fekete, szürke W 166 FT CE	fekete, zöld W 166 FT CE	világosszürke, szürke W 166 FT CE	fekete, szürke W 166 FT CE	antracit, kék W 166 FT CE	fekete, szürke W 166 FT CE
Lencse	PC, víztiszta UV400 2C-1,2 W1 FTKN CE	PC, víztiszta UV400 2C-1,2 W1 FTKN CE	PC, víztiszta UV400 2C-1,2 W1 FTKN CE	PC, víztiszta UV400 2C-1,2 W1 FTKN CE	PC, víztiszta UV400 2C-1,2 W1 FTKN CE	PC, víztiszta UV400 2C-1,2 W1 FTKN CE
Tömeg	29 g	29 g	29 g	30 g	29 g	29 g
Rendelési mennyiség-egységek	10 DB	10 DB	10 DB	10 DB	10 DB	10 DB

uvex pheos				uvex pheos guard
Cikkszám	9192385	9192285	9192281	9192881 9192180
Kivétel	uvex supravision excellence standard méret, kontraszt-növelő	uvex supravision excellence standard méret, napfény-szűrő	uvex supravision extreme standard méret, napfény-szűrő	belül páramentes standard méret, napfény-szűrő, ezüst tükrös keret és fejpánt
Szabvány	EN 166, EN 170	EN 166, EN 172	EN 166, EN 172	EN 166, EN 172
Tartókeret	fekete, sárga W 166 FT CE	fekete, szürke W 166 FT CE	fekete, szürke W 166 FT CE	világosszürke, szürke W 166 FT CE
Lencse	PC, borostyánsárga UV400 2C-1,2 W1 FTKN CE	PC, 23%-os szürke UV400 5-2,5 W1 FTKN CE	PC, 23%-os szürke UV400 5-2,5 W1 FTKN CE	PC, ezüst tükrös, szürke UV400 5-1,7 W1 FTN CE
Tömeg	29 g	29 g	29 g	29 g
Rendelési mennyiség-egységek	10 DB	10 DB	10 DB	10 DB

MADE IN GERMANY

Védőszemüvegek

uvex pheos s · uvex pheos s guard

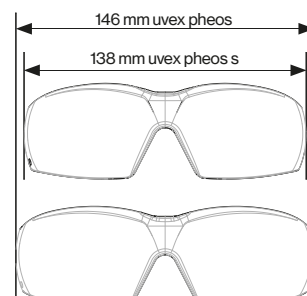

	uvex pheos s				uvex pheos s guard
Cikkszám	9192725	9192785	9192282	9192283	9192680
Kivétel	uvex supravision excellence keskeny változat	uvex supravision excellence keskeny változat	uvex supravision extreme keskeny változat	uvex supravision extreme keskeny változat, napfényszűrő	uvex supravision extreme keskeny változat tartozék: kiegészítő keret és fejpánt
Szabvány	EN 166, EN 170	EN 166, EN 170	EN 166, EN 170	EN 166, EN 172	EN 166, EN 170
Tartókeret	fehér, zöld W 166 FT CE	antracit, szürke W 166 FT CE	fekete, szürke W 166 FT CE	fekete, szürke W 166 FT CE	fekete, szürke W 166 FT CE
Lenyce	PC, víztiszta UV400 2C-1,2 W1 FTKN CE	PC, víztiszta UV400 2C-1,2 W1 FTKN CE	PC, víztiszta UV400 2C-1,2 W1 FTKN CE	PC, 23%-os szürke UV400 5-2,5 W1 FTKN CE	PC, víztiszta UV400 2C-1,2 W1 FTKN CE
Tömeg	28 g	28 g	28 g	28 g	45 g
Rendelésimennyiség-egységek	10 DB	10 DB	10 DB	10 DB	10 DB

Tartozékok			
Cikkszám	9192001	9192002	9958020
Kivétel	Kiegészítő keret a következőhöz: uvex pheos standard méret	Kiegészítő keret a következőhöz: uvex pheos s keskeny változat	Fejpánt a következőhöz: uvex pheos és uvex pheos s
Szín	fekete	fekete	szürke, fekete
Rendelésimennyiség-egységek	20 DB	20 DB	10 DB

Védőszemüvegek

uvex i-3 · uvex i-3 guard



9190270
9190275



9190280
9190175



9190180



9190839
9190838



9190281
9190181



9190885



9190880

uvex i-3

- egyedileg beállítható, többfunkciós prémium védőszemüveg
- a homlokán lévő puha párnázat és az ergonomikus formájú, lágy szárvégek kombinációja kényelmesen és biztonságosan tart, nyomáspontok nélkül
- a szemüvegszár dőlésszöge az egyéni igényeknek megfelelően több fokozatban állítható, és minden fej- és arcformához jól illeszkedik
- a szemüveg puha, állítható orrtámasza kényelmesen, csúszásmentesen és nyomásmentesen illeszkedik a viselőjére

- robusztus polikarbonát lencse jól bevált uvex supervision bevonattechnológiával – tartósan páramentes és karcálló lencse
- UV400 – 100%-os védelem a veszélyes UV-sugárzás ellen 400 nm-ig
- az opcionális kiegészítő keret további védelmet nyújt a részecskék, a szennyeződések és a por ellen
- szabványos méretben vagy keskeny változatban is kapható
- fenntartható előny: a lencsék szükség esetén cserélhetők
- fémmentes

uvex i-3					uvex i-3 guard
Cikkszám	9190270	9190175	9190275	9190280	9190180
Pótlencse	–	–	9190258	9190258	9190258
Kívitel	uvex supervision sapphire standard méret	uvex supervision plus standard méret	uvex supervision excellence standard méret	uvex supervision excellence standard méret	uvex supervision excellence standard méret
Szabvány	EN 166, EN 170	EN 166, EN 170	EN 166, EN 170	EN 166, EN 170	EN 166, EN 170
Tartókeret	antracit, kék	fekete, világosszürke	antracit, kék	fekete, világosszürke	antracit, kék
	W 166 FT CE	W 166 FT CE	W 166 FT CE	W 166 FT CE	W 166 FT CE
Lencse	PC, víztiszta	PC, víztiszta	PC, víztiszta	PC, víztiszta	PC, víztiszta
	UV400	UV400	UV400	UV400	UV400
	2C-1,2 W1 FTK CE	2C-1,2 W1 FTKN CE	2C-1,2 W1 FTKN CE	2C-1,2 W1 FTKN CE	2C-1,2 W1 FTKN CE
Tömeg	30 g	30 g	30 g	30 g	36 g
Rendelésimennyiség-egységek	10 DB	10 DB	10 DB	10 DB	10 DB

uvex i-3						
Cikkszám	9190839	9190838	9190181	9190281	9190885	9190880
Kívitel	uvex supervision AR standard méret	uvex supervision AR standard méret	uvex supervision plus standard méret	uvex supervision excellence standard méret	belül páramentes standard méret	uvex supervision variomatic standard méret
	teljesen tükröződésmentes lencsék	teljesen tükröződésmentes lencsék	napvédelem, olaj- és gázipar	napfényszűrő	napfényszűrő, ezüst tükrös	fényre sötétedő lencsék
Szabvány	EN 166, EN 170	EN 166, EN 170	EN 166, EN 172	EN 166, EN 172	EN 166, EN 172	EN 166, EN 170
Tartókeret	fekete, kék	fekete, kék	fekete, világosszürke	fekete, világosszürke	fekete, világosszürke	fekete, antracit
	W 166 FT CE	W 166 FT CE	W 166 FT CE	W 166 FT CE	W 166 FT CE	W 166 FT CE
Lencse	PC, víztiszta	PC, víztiszta	PC, 23%-os szürke	PC, 23%-os szürke	PC, ezüst tükrös, szürke	PC, enyhén zöld
	UV400	UV400	UV400	UV400	UV400	UV400
	2C-1,2 W1 FT CE	2C-1,2 W1 FT CE	5-2,5 W1 FTKN CE	5-2,5 W1 FTKN CE	5-3,1 W1 FTN CE	2-1,2 W1 FTKN CE
Tömeg	30 g	30 g	30 g	30 g	30 g	30 g
Rendelésimennyiség-egységek	10 DB	DB	10 DB	10 DB	10 DB	DB
rendelési egység						

Védőszemüvegek

uvex i-3 s · uvex i-3 s guard



9190075



9190680



9190085



9190086



Tartozék: 9190001
Kiegészítő keret uvex i-3 és uvex i-3 s modellhez

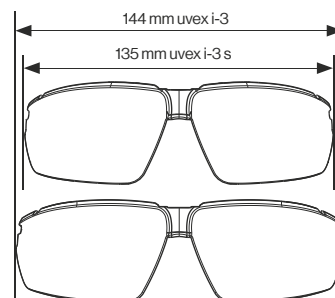

uvex i-3 s	uvex i-3 s guard				Tartozékok
Cikkszám	9190075	9190680	9190085	9190086	9190001
Pótlencse	9190257	9190257			
Kivitel	uvex supravision excellence keskeny változat	uvex supravision excellence keskeny változat	uvex supravision excellence keskeny változat	uvex supravision excellence keskeny változat	kiegészítő keret uvex i-3 modellhez és uvex i-3 s modellhez
Szabvány	EN 166, EN 170	EN 166, EN 170	EN 166, EN 170	EN 166, EN 172	
Tartókeret	antracit, lime	antracit, kék	antracit, sárga	kék, szürke	fekete
Lencse	W 166 FT CE	W 166 FT CE	W 166 FT CE	W 166 FT CE	
Tömeg	PC, víztiszta UV400	PC, víztiszta UV400	PC, borostyánsárga UV400	PC, 23%-os szürke UV400	6 g
Rendelésimennyiség-egységek	2C-1,2 W1 FTKN CE	2C-1,2 W1 FTKN CE	2C-1,2 W1 FTKN CE	5-2,5 W1 FTKN CE	20 DB
	29 g	35 g	29 g	29 g	
	10 DB	10 DB	10 DB	10 DB	

uvex védőszemüvegek Ideális keskeny arcforma esetén is

Ahogy az emberek arcformája is egyedi, úgy a mi szemüvegeink kialakítása is más és más. Ez a termékínálatunkból készült válogatás többek között keskeny arcforma esetén ideális.

Optimális illeszkedésüknek és részben alakíthatóságuknak köszönhetően ezek a védőszemüvegek tökéletesen idomulnak a különböző fejformákhoz. Így a szem számára mindig védelmet biztosítanak a részecskék, szikrák és por ellen.

Az uvexnél bármilyen igényre
van optimális védőszemüveg
keskeny fej-
és arcformák esetén is.

uvex védőszemüvegek:



uvex pheos nxt 9128



uvex x-fit 9199



uvex sportstyle 9193



uvex pheos cx2 9198



uvex pheos s 9192



uvex i-3 s 9190



uvex i-works 9194

uvex kosárszemüvegek:



uvex i-guard+ 9143



uvex pheos s guard 9192



uvex pheos cx2 sonic 9309



Védőszemüvegek

uvex i-works



9194171



9194175



9194365



9194270



9194885

uvex i-works

- sportos, masszív védőszemüveg, különböző lencseszínezésekkel
- a puha szárvégekkel ellátott, ergonomikusan formázott száruk kényelmesen, biztonságosan a helyükön maradnak, nyomáspontok nélkül
- anatómiailag formázott orrtámasz az egész napos, kényelmes viseletért
- robusztus polikarbonát lencse jól bevált uvex supravision bevonattechnológiával – tartósan páramentes és karcálló lencse

- UV400 – 100%-os védelem a veszélyes UV-sugárzás ellen 400 nm-ig
- uvex IES modellekhez
- fenntartható előny: a lencsék szükség esetén cserélhetők
- fémmentes

uvex i-works	9194171	9194175	9194365	9194270	9194885
Cikkszám	9194171	9194175	9194365	9194270	9194885
Pótlencse	9194255	9194255	–	–	–
Kivitel	uvex supravision excellence	uvex supravision excellence	uvex supravision excellence	uvex supravision excellence	belül páramentes ezüst tükrös
Szabvány	EN 166, EN 170	EN 166, EN 170	EN 166, EN 170	EN 166, EN 172	EN 166, EN 172
Tartókeret	antracit, kék W 166 FT CE	antracit, zöld W 166 FT CE	fekete, sárga W 166 FT CE	antracit, szürke W 166 FT CE	fekete, szürke W 166 FT CE
Lencse	PC, víztiszta UV400 2C-1,2 W1 FTKN CE	PC, víztiszta UV400 2C-1,2 W1 FTKN CE	PC, borostyánsárga UV400 2C-1,2 W1 FTKN CE	PC, 23%-os szürke UV400 5-2,5 W1 FTKN CE	PC, ezüst tükrös, szürke UV400 5-1,7 W1 FTN CE
Tömeg	26 g	26 g	26 g	26 g	26 g
Rendelésimennyiség-egységek	10 DB	10 DB	10 DB	10 DB	10 DB

Az Ön vállalati arculatához illeszkedő védőszemüvegek

Szemvédelem egyéni vonásokkal

Annak érdekében, hogy csapata megjelenése összetéveszthetetlen legyen, az uvex védőszemüvegek sokféle módon egyedivé tehetők – kezdve onnan, hogy cége logóját rányomtathatja a szemüveg szárára, egészen a vállalatára jellemző színekben elkészített szemüvegkeretig. Így a védőeszközökön tökéletesen érvényesítheti vállalati arculatát.

Keret vállalati színekben

Azonnal felismerhető, hogy ez az „Ön” szemüvege: a keret az Ön vállalatára jellemző színekben készül el.



Betét a szemüveg szárában

Vállalata nevét esztétikus és egyedi módon a szemüvegszár puha összetevőiben tüntetheti fel.

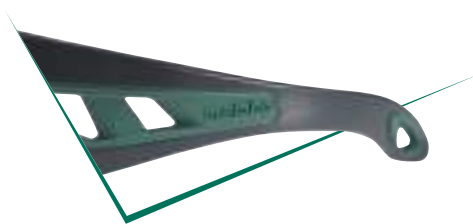

Tamponnyomás szemüvegszárra (1 színtől 4 színig)

Ha színes logónyomatot szeretne elhelyezni a száron, a közvetlen tamponnyomási eljárást javasoljuk.



Mennyire legyen egyéni?

Szívesen adunk tanácsot személyesen a védőszemüvegeink egyéni kialakításaival kapcsolatos technikai lehetőségekről.

Kérjük, vegye figyelembe a minimális rendelési mennyiségeket:

Tamponnyomás 500 darabtól

Meglévő félrészek (lencse és szár) kombinációja 2500 darabtól (tamponnyomással és anélkül)

Betét/saját vállalati színek/egyedi fejpánt/lézergravírozás 5000 darabtól

Egyedi tartozék kérésre

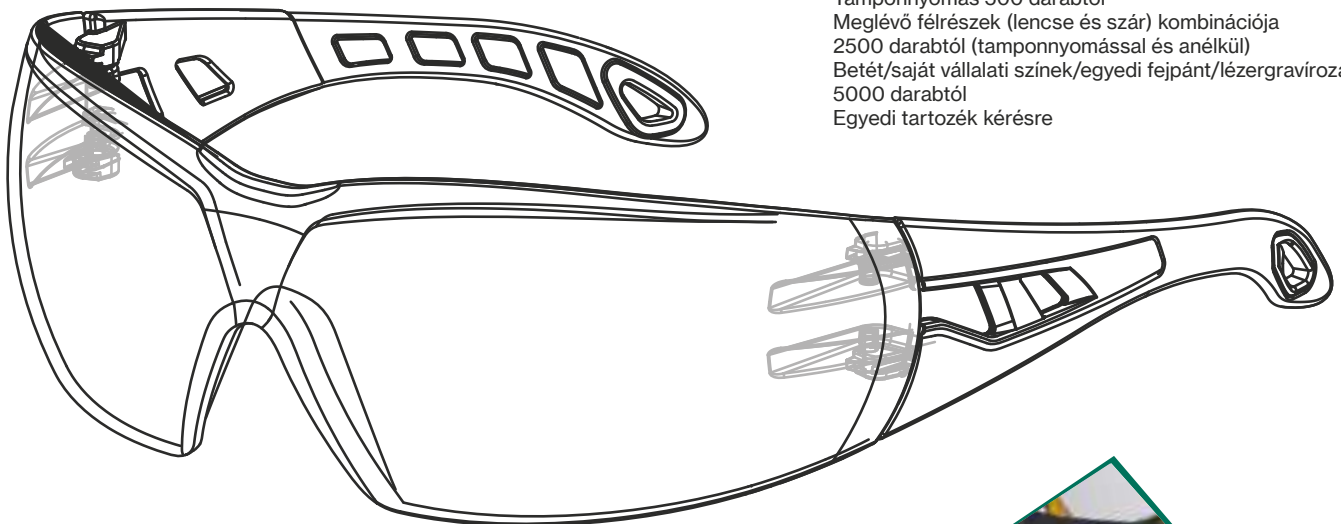

Egyedi tartozék

Logóját rányomtathatja többek között szemüvegtartó tokokra.



Lézergravírozás a szemüveglencsén

A védőszemüveg egyedi lézergravírozással is 100%-osan megőrzi funkcionalitását.



A fejpánt hímzése

A szemüvegfejpántok egyedi módon hímzhetők cége logójával.



Védőszemüvegek

uvex astrospec 2.0



9164065



9164187



9164285



9164275



9164276



9164246



Tartozék: 6109200
RX-betét uvex astrospec 2.0 modellhez

uvex astrospec 2.0

- klasszikus védőszemüveg lapos lencsekialakítással a széles látómező érdekében
- az ergonomikusan formázott, több fokozatban dönthető szarak lehetővé teszik a szemüveg egyéni beállítását, így az minden fej- és arcformához tökéletesen illeszkedik
- a puha szárvégek kényelmesen, stabilan a helyükön maradnak, nyomáspontok nélkül
- anatómiailag formázott orrtámasz az egész napos, kényelmes viseletért
- robusztus polikarbonát lencse jól bevált uvex supravision bevonattechnológiával – tartósan páramentes és karcálló lencse
- UV400 – 100%-os védelem a veszélyes UV-sugárzás ellen 400 nm-ig

uvex astrospec 2.0	uvex astrospec 2.0 CB					Tartozékok	
Cikkszám	9164065	9164187	9164285	9164275	9164276	9164246	6109200
Kivétel	uvex supravision sapphire	uvex supravision plus	uvex supravision excellence	uvex supravision extreme	uvex supravision extreme „Asian fit” a 2M-es fejjelvizsgálóval	uvex supravision excellence	RX-betét uvex astrospec 2.0
Szabvány	EN 166, EN 170	olaj- és gázipar EN 166, EN 170	EN 166, EN 170	EN 166, EN 170	ISO 18526-4:2020 EN 166, EN 170	napfényvédő EN 166, EN 172	
Tartókeret	kék, világoskék W 166 FT CE	fekete, szürke W 166 FT CE	fekete, lime W 166 FT CE	antracit, petrolkék W 166 FT CE	kék, világoskék W 166 FT CE	neon narancssárga, fekete W 166 FT CE	viztisza
Lencse	PC, viztisza UV400 2C-1,2 W1 FTK CE	PC, viztisza UV400 2C-1,2 W1 FTKN CE	PC, viztisza UV400 2C-1,2 W1 FTKN CE	PC, viztisza UV400 2C-1,2 W1 FTKN CE	PC, viztisza UV400 2C-1,2 W1 FTKN CE	PC, 23%-os szürke UV400 5-2,5 W1 FTKN CE	
Tömeg	42 g	42 g	42 g	42 g	43 g	42 g	6 g
Rendelésimennyiség-egységek	10 DB	10 DB	10 DB	10 DB	10 DB	10 DB	DB

Védőszemüvegek

uvex super g



9172085



9172110
9172210



9172265



9172281

uvex super g

- sportos, 18 grammos, rendkívül könnyű védőszemüveg innovatív szárkonstrukcióval az igazán kényelmes viselet érdekében
- a puha szárvégekkel ellátott, rugalmas szárok kényelmesen, biztonságosan a helyükön maradnak, nyomáspontok nélkül
- puha, rugalmas orrtámasz a csúszás- és nyomásmentes illeszkedéshez
- robusztus polikarbonát lencse jól bevált uvex supravision bevonattechnológiával – tartósan páramentes és karcálló lencse
- UV400 – 100%-os védelem a veszélyes UV-sugárzás ellen 400 nm-ig
- fenntartható előny: a lencsék szükség esetén cserélhetők
- fémmentes

uvex super g	9172085	9172110	9172210	9172265	9172281
Cikkszám	9172085	9172110	9172210	9172265	9172281
Pótlencse	–	–	9172255	9172255	–
Kivitel	uvex supravision sapphire	uvex supravision plus	uvex supravision excellence	uvex supravision excellence	uvex supravision excellence napfényszűrő
Szabvány	EN 166, EN 170	EN 166, EN 170	EN 166, EN 170	EN 166, EN 170	EN 166, EN 172
Tartókeret	fémcsiszor, fekete	színtelen, szürke	színtelen, szürke	tengerészkek, fehér	antracit, lime
	W 166 FT CE	W 166 FT CE	W 166 FT CE	W 166 FT CE	W 166 FT CE
Lencse	PC, víztiszta	PC, víztiszta	PC, víztiszta	PC, víztiszta	PC, 23%-os szürke
	UV400	UV400	UV400	UV400	UV400
	2C-1,2 W1 FTK CE	2C-1,2 W1 FTKN CE	2C-1,2 W1 FTKN CE	2C-1,2 W1 FTKN CE	5-2,5 W1 FTKN CE
Tömeg	18 g	18 g	18 g	18 g	18 g
Rendelési mennyiség-egységek	10 DB	10 DB	10 DB	10 DB	10 DB

Védőszemüvegek

uvex super fit



9178065
9178265



9178185



9178315



9178415



9178286

uvex super fit

- sportos, könnyű védőszemüveg vékony, lapos szárakkal, amelyeknek köszönhetően a szemüveg jól társítható más egyéni védőeszközökkel
- a homloknál lévő puha párnázat és az ergonomikus formájú, lágy szárvégek kombinációja kényelmesen és biztonságosan tart, nyomáspontok nélkül
- a szemüveg puha, állítható orrtámasza kényelmesen, csúszásmentesen és nyomásmentesen illeszkedik a viselőjére
- robusztus polikarbonát lencse jól bevált uvex supravision bevonattechnológiával – tartósan páramentes és karcálló lencse
- UV400 – 100%-os védelem a veszélyes UV-sugárzás ellen 400 nm-ig
- fenntartható előny: a lencsék szükség esetén cserélhetők

uvex super fit						
Cikkszám	9178065	9178185	9178265	9178315	9178415	9178286
Pótlencse	-	-	9172255	9172255	-	-
Kivitel	uvex supravision sapphire	uvex supravision plus	uvex supravision excellence	uvex supravision excellence	uvex supravision ETC	uvex supravision excellence napfényszűrő
Szabvány	EN 166, EN 170	EN 166, EN 170	EN 166, EN 170	EN 166, EN 170	EN 166, EN 170	EN 166, EN 172
Tartókeret	tengerészskéj, fehér	fekete, fehér	tengerészskéj, fehér	fehér, lime	fehér, szürke	fekete, fehér
Lencse	W 166 FT CE PC, víztiszta UV400 2C-1,2 W1 FTK CE	W 166 FT CE PC, víztiszta UV400 2C-1,2 W1 FTKN CE	W 166 FT CE PC, víztiszta UV400 2C-1,2 W1 FTKN CE	W 166 FT CE PC, víztiszta UV400 2C-1,2 W1 FTKN CE	W 166 FT CE PC, víztiszta UV400 2C-1,2 W1 FTN CE	W 166 FT CE PC, 23%-os szürke UV400 5-2,5 W1 FTKN CE
Tömeg	21 g	21 g	21 g	21 g	21 g	21 g
Rendelésimennyiség-egységek	10 DB	10 DB	10 DB	10 DB	10 DB	10 DB

Védőszemüvegek

uvex i-vo



9160065
9160265



9160275



9160520



9160076

uvex i-vo

- hatékony védőszemüveg számos funkcióval és testreszabási lehetőséggel
- a több fokozatban dönthető és állítható hosszúságú szár lehetővé teszi a szemüveg egyéni beigazítását, hogy az minden fej- és arcformához tökéletesen illeszkedjen
- a puha szárvégek nyomásmentes kényelmet és stabil, csúszásmentes illeszkedést biztosítanak

- puha, rugalmas orrtámasz a csúszás- és nyomásmentes illeszkedéshez
- robusztus polikarbonát lencse jól bevált uvex supravision bevonattechnológiával – tartósan páramentes és karcálló lencse
- UV400 – 100%-os védelem a veszélyes UV-sugárzás ellen 400 nm-ig

uvex i-vo	9160065	9160265	9160275	9160520	9160076
Cikkszám	9160065	9160265	9160275	9160520	9160076
Kivitel	uvex supravision sapphire	uvex supravision excellence	uvex supravision excellence	uvex supravision sapphire kontrasztnövelő	uvex supravision sapphire napfényszűrő
Szabvány	EN 166, EN 170	EN 166, EN 170	EN 166, EN 170	EN 166, EN 170	EN 166, EN 172
Tartókeret	kék, narancssárga W 166 FT CE	kék, narancssárga W 166 FT CE	fekete, szürke W 166 FT CE	kék, narancssárga W 166 FT CE	fekete, szürke W 166 FT CE
Lencse	PC, víztiszta UV400 2C-1,2 W1 FTK CE	PC, víztiszta UV400 2C-1,2 W1 FTKN CE	PC, víztiszta UV400 2C-1,2 W1 FTKN CE	PC, borostyánsárga UV400 2C-1,2 W1 FTK CE	PC, 23%-os szürke UV400 5-2,5 W1 FTK CE
Tömeg	33 g	33 g	33 g	33 g	33 g
Rendelési egység	10 DB	10 DB	10 DB	10 DB	10 DB

MADE IN GERMANY 



További információt itt talál:
uvex-academy.com

Ipari szemvédelem

Gyakorlati szemléletű bevezető szeminárium a szem védelmére szolgáló egyéni védőeszközök használatáról.



- A szem védelmére szolgáló egyéni védőfelszerelések használati területeinek alapvető ismertetése, mint pl. a mechanikai veszélyekkel, a vegyszerekkel, a sugárzással (pl. hegesztésvédelem) szemben védő termékek és speciális alkalmazási területek
- A mechanikai megmunkálási lépésekből, infravörös és ultraibolya sugárzásból (pl. hegesztési eljárás vagy vegyszerek kezelése során) adódó veszélyek bemutatása és értékelése, jellemző példák alapján
- A munkahelyek besorolása a szemsérülések kockázata szempontjából
- Azon lehetőségek ismertetése, amelyek révén a fenti kockázatok az adott munkahelyen hatékonyan csökkenthetők
- Az ipari szemvédelemmel kapcsolatos követelmények átfogó bemutatása: szabványok, alkalmazási területek, kockázatértékelés és a szemvédelmi termékek ápolása
- Tájékoztatás a védelmi termékek besorolásáról jelölésük alapján, és a különböző védőfelszerelések alkalmazási területeinek ismertetése

Célcsoport

Egy vállalat azon munkavállalói, akik az alkalmazottak üzemi munkabiztonságáért felelnek, pl. biztonsági szakemberek és szakbeszerzők.

További információ és jelentkezés: uvex-academy.de,
a +36 26 560 093 telefonszámon vagy a következő
e-mail-címen: academy@uvex.de



Védőszemüvegek

uvex meteor · uvex polavision · uvex mercury · uvex ceramic



9134005
9134002

MADE IN GERMANY

uvex meteor

- klasszikus kétlencsés, lapos kivitelű szemüveg jó lefedési jellemzőkkel
- a puha szárvégekkel ellátott, állítható hosszúságú száruk szabályozható, nyomásmentes, kényelmes viseletről és stabil, csúszásmentes illeszkedésről gondoskodnak
- anatómiai formázott orrtámasz az egész napos, kényelmes viseletért
- robusztus polikarbonát lencse jól bevált uvex supravision bevonattechnológiával – mindkét oldalon karcálló lencse
- UV400 – 100%-os védelem a veszélyes UV-sugárzás ellen 400 nm-ig
- fémmentes

uvex meteor		
Cikkszám	9134005	9134002
Kivitel	uvex supravision sapphire	bevonat nélküli
	lencse: 56 mm	lencse: 56 mm
	hídszélesség: 15 mm	hídszélesség: 15 mm
Szabvány	EN 166, EN 170	EN 166
Tartókeret	átlátszó szürke	átlátszó szürke
	W 166 F CE	W 166 F CE
Lencse	PC, víztiszta	HG, víztiszta
	UV400	UV330
	2-1,2 W1 FK	W1 S
Tömeg	28 g	44 g
Rendelésimennyiség-egységek	5 DB	5 DB



9155005

MADE IN GERMANY

uvex mercury

- klasszikus fémszemüveg lapos kialakítással az egyszerű tárolásért
- a puha szárvégek stabilan a helyükön maradnak, nyomáspontok nélkül
- a puha, állítható orrtámasz kényelmesen, csúszás- és nyomás-mentesen illeszkedik
- robusztus polikarbonát lencse jól bevált uvex supravision bevonattechnológiával – mindkét oldalon karcálló lencse
- UV400 – 100%-os védelem a veszélyes UV-sugárzás ellen 400 nm-ig

uvex mercury	
Cikkszám	9155005
Kivitel	uvex supravision sapphire
	lencse: 54 mm
	hídszélesség: 19 mm
Szabvány	EN 166, EN 170
Tartókeret	acélkék
	W 166 F CE
Lencse	PC, víztiszta
	UV400
	2C-1,2 W1 FK CE
Tömeg	30 g
Rendelésimennyiség-egységek	5 DB



9231960

uvex polavision

- sportos, kétlencsés szemüveg polarizációs szűrővel
- az uvex polavision technológia védelmet nyújt a fényvisszaverődéssel és a szabadban jelentkező optikai ingerekkel szemben, tehermentesítve a szemet például a fényvisszaverő felületek (víz, üveg) okozta igénybevétel esetén
- a puha szárvégek kényelmesen, stabilan a helyükön maradnak, nyomáspontok nélkül
- puha, rugalmas orrtámasz a csúszás- és nyomásmentes illeszkedéshez
- robusztus polikarbonát lencse UV400 védelemmel – 100%-os védelem a veszélyes UV-sugárzás ellen 400 nm-ig

uvex polavision	
Cikkszám	9231960
Kivitel	mindkét oldalon karcálló napfényszűrő
Szabvány	EN 166, EN 172
Tartókeret	fekete, fehér
	W 166 F CE
Lencse	PC, 14%-os szürke
	UV400
	5-3,1 W1 F CE
Tömeg	25 g
Rendelési egység	DB



9137100

uvex ceramic

- klasszikus kétlencsés szemüveg, különösen alkalmas keskeny fej- és arcformához
- a puha szárvégek stabilan a helyükön maradnak, nyomáspontok nélkül
- anatómiai formázott orrtámasz az egész napos, kényelmes viseletért
- robusztus polikarbonát lencse UV400 védelemmel – 100%-os védelem a veszélyes UV-sugárzás ellen 400 nm-ig

uvex ceramic	
Cikkszám	9137100
Kivitel	mindkét oldalon karcálló
	lencse: 49 mm
	hídszélesség: 20 mm
Szabvány	EN 166, EN 170
Tartókeret	áttetsző sötétszürke
	W 166 FT CE
Lencse	PC, víztiszta
	UV400
	2C-1,2 W1 FTK CE
Tömeg	28 g
Rendelésimennyiség-egységek	5 DB

Védő- és dioptriás szemüveg felett hordható munkavédelmi szemüvegek



9159005
9159105



9159118

uvex winner · uvex 9161

uvex winner

- klasszikus, keret nélküli fémszemüveg
- a puha szárvégek stabilan a helyükön maradnak, nyomáspontok nélkül
- a puha, állítható orrtámasz kényelmesen, csúszás- és nyomásmentesen illeszkedik
- robusztus polikarbonát lencse UV400 védelemmel – 100%-os védelem a veszélyes UV-sugárzás ellen 400 nm-ig

uvex winner			
Cikkszám	9159005	9159105	9159118
Kivitel	mindkét oldalon karcálló	karcálló, páramentes	karcálló, páramentes napfényszűrő
Szabvány	EN 166, EN 170	EN 166, EN 170	EN 166, EN 172
Tartókeret	kékesszürke W 166 F CE	kékesszürke W 166 F CE	kékesszürke W 166 F CE
Lencse	PC, víztiszta UV400 2-1,2 W1 F CE	PC, víztiszta UV400 2-1,2 W1 FKN CE	PC, 23%-os szürke UV400 5-2,5 W1 FKN CE
Tömeg	29 g	29 g	29 g
Rendelésimennyiség-egységek	5 DB	5 DB	5 DB



9161014



9161005
9161305

MADE IN GERMANY

uvex 9161

- masszív, dioptriás szemüveg felett hordható munkavédelmi szemüveg szemüvegeseknek, lapos lencsekialakítással a széles látómező érdekében
- a több fokozatban dönthető és állítható hosszúságú szár lehetővé teszi a szemüveg egyéni beigazítását, hogy az minden fej- és arcformához tökéletesen illeszkedjen (kivéve: 9161014)
- a puha szárvégek nyomásmentes kényelmet és stabil, csúszásmentes illeszkedést biztosítanak (kivéve: 9161014)
- anatómiailag formázott orrtámasz az egész napos, kényelmes viseletért
- robusztus polikarbonát lencse jól bevált uvex supravision bevonattechnológiával – tartósan páramentes és karcálló lencse
- UV400 – 100%-os védelem a veszélyes UV-sugárzás ellen 400 nm-ig
- fémmentes

uvex 9161			
Cikkszám	9161014	9161005	9161305
Kivitel	bevonat nélkül	uvex supravision sapphire	uvex supravision plus
Szabvány	EN 166, EN 170	EN 166, EN 170	EN 166, EN 170
Tartókeret	víztiszta W 166 F CE	kék, fekete W 166 F CE	kék, fekete W 166 F CE
Lencse	PC, víztiszta UV400 2C-1,2 W1 F CE	PC, víztiszta UV400 2C-1,2 W1 FK CE	PC, víztiszta UV400 2C-1,2 W1 FKN CE
Tömeg	51 g	46 g	46 g
Rendelésimennyiség-egységek	5 DB	5 DB	5 DB

Dioptriás szemüveg felett hordható munkavédelmi szemüvegek

uvex super OTG · uvex super OTG planet



9169065
9169260



9169080



9169295



9169081

uvex super OTG

- klasszikus, dioptriás szemüveg felett hordható munkavédelmi szemüveg szemüvegeseknek, innovatív szárkonstrukcióval a tökéletes illeszkedésért, valamint lapos lencsekialakítással a széles látómezőért
- a puha szárvégekkel ellátott, rugalmas szárak kényelmesen, biztonságosan a helyükön maradnak, nyomáspontok nélkül
- anatómiai formázott orrtámasz az egész napos, kényelmes viseletért

- robusztus polikarbonát lencse jól bevált uvex supravision bevonattechnológiával – tartósan páramentes és karcálló lencse
- UV400 – 100%-os védelem a veszélyes UV-sugárzás ellen 400 nm-ig
- fenntartható előny: a lencsék szükség esetén cserélhetők
- fémmentes

uvex super OTG	uvex super OTG planet				
Cikkszám	9169065	9169080	9169260	9169295	9169081
Pótlencse	–	–	9169255	–	–
Kivitel	uvex supravision sapphire	uvex supravision sapphire	uvex supravision excellence	uvex supravision excellence	uvex supravision sapphire napfényszűrő
Szabvány	EN 166, EN 170	EN 166, EN 170	EN 166, EN 170	EN 166, EN 170	EN 166, EN 172
Tartókeret	kék, világosszürke W 166 FT CE	fekete, világosszürke W 166 FT CE	kék, világosszürke W 166 FT CE	antracit, jáde W 166 FT CE	fekete, világosszürke W 166 FT CE
Lencse	PC, víztiszta UV400 2C-1,2 W1 FTK CE	PC, víztiszta UV400 2C-1,2 W1 FTK CE	PC, víztiszta UV400 2C-1,2 W1 FTKN CE	PC, víztiszta (anyagmérleggel) UV400 2C-1,2 W1 FTKN CE	PC, 23%-os szürke UV400 5-2,5 W1 FTK CE
Tömeg	37 g	37 g	37 g	37 g	37 g
Rendelésimennyiség-egységek	8 DB	8 DB	8 DB	8 DB	8 DB

Dioptriás szemüveg felett hordható munkavédelmi szemüvegek

uvex super f OTG



9169261

9169585



9169415

9169500



9169164



9169586



9169850



9169615

uvex super f OTG

- klasszikus, dioptriás szemüveg felett hordható munkavédelmi szemüveg szemüvegeseknek, lapos lencsekialakítással a széles látómező érdekében, maximális viselhetőségre tervezve
- a puha szárvégek kényelmesen, stabilan a helyükön maradnak, nyomáspontok nélkül

- anatómiai formázott orrtámasz az egész napos, kényelmes viseletért
- robusztus polikarbonát lencse jól bevált uvex supravision bevonatechnológiával – tartósan páramentes és karcálló lencse
- UV400 – 100%-os védelem a veszélyes UV-sugárzás ellen 400 nm-ig
- fenntartható előny: a lencsék szükség esetén cserélhetők

uvex super f OTG								
Cikkszám	9169585	9169261	9169415	9169500	9169164	9169586	9169850	9169615
Pótlencse	–	9169255	–	–	–	–	–	–
Kivitel	uvex supravision sapphire	uvex supravision excellence	uvex supravision ETC	uvex supravision clean autoklázozható (20 ciklus)	uvex supravision excellence napfényszűrő	uvex supravision sapphire napfényszűrő	uvex supravision variomatic	uvex supravision sapphire kékfényszűrő 525 nm-ig
Szabvány	EN 166, EN 170	EN 166, EN 170	EN 166, EN 170	EN 166, EN 170	EN 166, EN 172	EN 166, EN 172	EN 166, EN 170	EN 166, EN 170
Tartókeret	fekete, fehér W 166 FT CE	fekete, fehér W 166 FT CE	fehér, világoskék W 166 FT CE	fehér, világoskék W 166 FT CE	fekete, fehér W 166 FT CE	fekete, fehér W 166 FT CE	fekete, fehér W 166 FT CE	fekete, fehér W 166 FT CE
Lencse	PC, víztiszta UV400	PC, víztiszta UV400	PC, víztiszta UV400	PC, víztiszta UV400	PC CBR65 UV400	PC, 23%-os szürke UV400	PC, enyhén zöld UV400	PC, narancssárga UV525
	2C-1,2 W1 FTK CE	2C-1,2 W1 FTKN CE	2C-1,2 W1 FTKN CE	2C-1,2 W1 FTKN CE	5-1,4 W1 FTKN CE	5-2,5 W1 FTK CE	2-1,2 W1 FTKN CE	2-1,4 W1 FTK CE
Tömeg	39 g	39 g	39 g	39 g	39 g	39 g	39 g	39 g
Rendelési mennyiség-egységek	8 DB	8 DB	8 DB	8 DB	8 DB	8 DB	DB	8 DB

Kosárszemüvegek

uvex megasonic · uvex megasonic planet



9320415
9320265



9320295



9320475



9320500



9320223



9320281

uvex megasonic

- praktikus kosárszemüveg siszemüveges fazonnal, panorámás látómezővel
- egyedülálló, keret nélküli lencsekialakítás maximálisan optimalizált látómezővel a veszélyes helyek jobb észleléséhez és a nagyobb biztonságához
- a puha, adaptív arctámasz univerzálisan igazodik a különböző fej- és arcformákhoz, továbbá stabilan illeszkedik, nyomáspontok nélkül
- a bőséges belső térfogat és a szemüvegszárnak kihagyott mélyedések nyomáspontok nélküli, kényelmes viseletet biztosítanak a szemüvegesek számára is

- közvetett szellőztetőrendszer a jobb légcirkuláció érdekében
- 30 mm széles, állítható hosszúságú textil vagy szilikon fejpánt az optimális tartásért és az egyéni igényeknek megfelelő beállításért
- robusztus polikarbonát lencse jól bevált uvex supravision bevonattechnológiával – tartósan páramentes és karcálló lencse
- UV400 – 100%-os védelem a veszélyes UV-sugárzás ellen 400 nm-ig
- fenntartható előny: a lencsék és a fejpántok szükség esetén cserélhetők
- fémmentes



reddot winner 2020



További részletek az uvex-safety.com/en/megasonic weboldalon (vagy a QR-kód beolvasásával) érhetők el.

uvex megasonic	uvex megasonic planet						
Cikkszám	9320265	9320295	9320415	9320475	9320500	9320223	9320281
Pótlencse	9320255	-	9320455	-	9320259	-	9320257
Tartalék fejpánt	9320011	-	9320011	9320012	-	-	9320012
Kívitel	uvex supravision excellence	uvex supravision excellence	uvex supravision ETC	uvex supravision extreme, zárt szellőzés (gáztömör)	uvex supravision clean autoklávozható (20 ciklus)	uvex supravision excellence napfényszűrő	uvex supravision excellence napfényszűrő
Szabvány	EN 166, EN 170	EN 166, EN 170	EN 166, EN 170	EN 166, EN 170	EN 166, EN 170	EN 166, EN 172	EN 166, EN 172
Tartókeret	antracit, kék W 166 34 BT CE	antracit, jáde W 166 34 BT CE	antracit, kék W 166 34 BT CE	antracit, lime W 166 345 BT CE	átlátszó, fehér W 166 34 F CE	fekete, szürke W 166 34 BT CE	antracit, lime W 166 34 BT CE
Lencse	PC, víztiszta UV400 2C-1,2 W1 BTKN CE	PC, víztiszta (anyagmérleggel) UV400 2C-1,2 W1 BTKN CE	PC, víztiszta UV400 2C-1,2 W1 BTKN CE	PC, víztiszta UV400 2C-1,2 W1 BTKN CE	PC, víztiszta UV400 2C-1,2 W1 FKN CE	PC CBR23 UV400 5-2,5 W1 BTKN CE	PC, 23%-os szürke UV400 5-2,5 W1 BTKN CE
Tömeg	96 g	96 g	96 g	98 g	107 g	96 g	96 g
Rendelésimennyiség-egységek	4 DB	4 DB	4 DB	4 DB	4 DB	4 DB	4 DB

MADE IN GERMANY

Kosárszemüvegek

uvex pheos cx2 sonic



9309275



9309064



9309286

uvex pheos cx2 sonic

- sportos, kompakt méretű, különösen könnyű kosárszemüveg
- nagyon puha és rugalmas, ergonomikus arctámasz az egyéni illeszkedés és a maximális kényelem érdekében
- közvetett szellőztetőrendszer a jobb légcirkuláció érdekében
- igen könnyű, állítható hosszúságú textil fejpánt a biztonságos és egyéni illeszkedésért
- robusztus polikarbonát lencse jól bevált uvex supravision bevonattechnológiával – tartósan páramentes és karcálló lencse
- UV400 – 100%-os védelem a veszélyes UV-sugárzás ellen 400 nm-ig
- fémmentes

uvex pheos cx2 sonic			
Cikkszám	9309275	9309064	9309286
Kivitel	uvex supravision extreme	uvex supravision extreme napfényszűrő	uvex supravision extreme napfényszűrő
Szabvány	EN 166, EN 170	EN 166, EN 172	EN 166, EN 172
Tartókeret	fehér, fekete	fehér, fekete	fehér, fekete
	W 166 34 BT CE	W 166 34 BT CE	W 166 34 BT CE
Lencse	PC, víztiszta UV400	PC CBR65 UV400	PC, 23%-os szürke UV400
	2C-1,2 W1 BTKN CE	5-1,4 W1 BTKN CE	5-2,5 W1 BTKN CE
Tömeg	34 g	34 g	34 g
Rendelésimennyiség-egységek	10 DB	10 DB	10 DB

uvex CR

Autoklávozható szemvédő eszköz, amely többre képes.

Innovatív bevonattechnológia – az első autoklávozható védőszemüveg párasodásmentesítő hatással

Professzionális munkavédelem a laboratóriumokban, klinikákon, tiszta téri környezetekben és az élelmiszergyártásban: a speciális követelményeket szem előtt tartva az uvex kifejlesztette az első autoklávozható védőszemüveget, amely páramentes bevonattal rendelkezik. A superkönnyű védőszemüvegektől a biztonsági kosárszemüvegekig: az uvex CR sorozatban minden alkalmazási terület számára van optimális védőszemüveg, amelyet úgy alkottak meg, hogy több alkalommal (20 alkalommal 20 percig max. 121 °C-on) lehessen autoklávbán fertőtleníteni.

uvex CR – professzionális szemvédelem és tökéletes higiénia.



9169500

uvex super f OTG CR

- klasszikus, dioptriás szemüveg felett hordható munkavédelmi szemüveg szemüvegeseknek, lapos lencsekialakítással a széles látómező érdekében, maximális viselhetőségre tervezve
- a puha szárvégek kényelmesen, stabilan a helyükön maradnak, nyomáspontok nélkül
- anatómiai formázott orrtámasz az egész napos, kényelmes viseletért
- robusztus polikarbonát lencse jól bevált uvex supravision bevonattechnológiával – tartósan páramentes és karcálló lencse
- UV400 – 100%-os védelem a veszélyes UV-sugárzás ellen 400 nm-ig



9320500



9302500

uvex megasonic CR

- praktikus kosárszemüveg síszemüveges fazonnal, panorámás látómezővel
- egyedülálló, keret nélküli lencsekialakítás maximálisan optimalizált látómezővel a veszélyes helyek jobb észleléséhez és a nagyobb biztonsághoz
- a puha, adaptív arctámasz univerzálisan igazodik a különböző fej- és arcformákhoz, továbbá stabilan illeszkedik, nyomáspontok nélkül
- a bőséges belső térfogat és a szemüvegszáraknak kihagyott mélyedések nyomáspontok nélküli, kényelmes viseletet biztosítanak a szemüvegesek számára is
- közvetett szellőztetőrendszer a jobb légcirkuláció érdekében
- 30 mm széles, állítható hosszúságú szilikon fejpánt az optimális tartásért és az egyéni igényeknek megfelelő beállításért
- robusztus polikarbonát lencse jól bevált uvex supravision bevonattechnológiával – tartósan páramentes és karcálló lencse
- UV400 – 100%-os védelem a veszélyes UV-sugárzás ellen 400 nm-ig
- fenntartható előny: a lencsék szükség esetén cserélhetők
- fémmentes

uvex ultrasonic CR

- hatékony kosárszemüveg panorámalencsével a legkülönbözőbb alkalmazási területekhez
- a puha, rugalmas arctámasz jól illeszkedik minden arcformához
- a bőséges belső térfogat nyomáspontok nélküli, kényelmes viseletet biztosít a szemüvegesek számára is
- közvetett szellőztetőrendszer a jobb légcirkuláció érdekében
- állítható hosszúságú szilikon fejpánt a stabil illeszkedésért és a személyre szabott viseletért
- robusztus polikarbonát lencse jól bevált uvex supravision bevonattechnológiával – tartósan páramentes és karcálló lencse
- UV400 – 100%-os védelem a veszélyes UV-sugárzás ellen 400 nm-ig
- fenntartható előny: a lencsék szükség esetén cserélhetők
- fémmentes

MADE IN GERMANY 

Kosárszemüvegek

uvex ultrasonic · uvex ultrasonic planet



9302245



9302285



9302290



9302275



9302601



9302600



9302500



9302286

uvex ultrasonic

- hatékony kosárszemüveg panorámalencsével a legkülönbébb alkalmazási területekhez
- a puha, rugalmas arctámasz jól illeszkedik minden arcformához
- a bőséges belső térfogat nyomáspontok nélküli, kényelmes viseletet biztosít a szemüvegesek számára is
- közvetett szellőztetőrendszer a jobb légcirkuláció érdekében
- állítható hosszúságú textil vagy szilikon fejpánt a stabil illeszkedésért és a személyre szabott viseletért

- robusztus polikarbonát lencse jól bevált uvex supravision bevonattechnológiával – tartósan páramentes és karcálló lencse
- UV400 – 100%-os védelem a veszélyes UV-sugárzás ellen 400 nm-ig
- fenntartható előny: a lencsék szükség esetén cserélhetők
- fémmentes

uvex ultrasonic	9302245	9302285	uvex ultrasonic planet	9302275
Cikkszám	9302245	9302285	9302290	9302275
Pótlencse	9302255	9302255	-	9302155
Kivitel	uvex supravision excellence	uvex supravision excellence	uvex supravision excellence	uvex supravision extreme
Szabvány	EN 166, EN 170	EN 166, EN 170	EN 166, EN 170	EN 166, EN 170
Tartókeret	szürke, narancssárga	fekete, szürke	antracit, jáde	antracit, lime
Lencse	W 166 34 B CE PC, víztiszta UV400	W 166 34 B CE PC, víztiszta UV400	W 166 34 B CE PC, víztiszta (anyagmérleggel) UV400	W 166 34 B CE PC, víztiszta UV400
Tömeg	2C-1,2 W1 BKN CE 83 g	2C-1,2 W1 BKN CE 83 g	2C-1,2 W1 BKN CE 83 g	2C-1,2 W1 BKN CE 83 g
Rendelésimennyiség-egységek	4 DB	4 DB	4 DB	4 DB

uvex ultrasonic	9302601	9302600	9302500	9302286
Cikkszám	9302601	9302600	9302500	9302286
Pótlencse	9302155	9302155	9302259	9302256
Kivitel	uvex supravision extreme csökkentett szellőztetés	uvex supravision extreme csökkentett szellőztetés	uvex supravision clean autoklávozható (20 ciklus)	uvex supravision excellence napfényszűrő
Szabvány	EN 166, EN 170	EN 166, EN 170	EN 166, EN 170	EN 166, EN 172
Tartókeret	fekete, piros	kék, szürke	átlátszó, fehér	fekete, szürke
Lencse	W 166 34 B CE PC, víztiszta UV400	W 166 34 B CE PC, víztiszta UV400	W 166 34 B CE PC, víztiszta UV400	W 166 34 B CE PC, 23%-os szürke UV400
Tömeg	2C-1,2 W1 BKN CE 95 g	2C-1,2 W1 BKN CE 95 g	2C-1,2 W1 BKN CE 95 g	5-2,5 W1 BKN CE 83 g
Rendelésimennyiség-egységek	4 DB	4 DB	4 DB	4 DB

Kosárszemüvegek

uvex ultravision



9301714



9301906



9301716



9301424

Megjegyzés:

A CA szemüveglencsék nem illenek a PC-modellekbe, sem fordítva.

uvex ultravision

- klasszikus kosárszemüveg a legkülönfélébb alkalmazási területekhez
- a rugalmas arctámasz jól illeszkedik minden arcformához
- a bőséges belső térfogat és a szemüvegszáraknak kihagyott mélyedések nyomáspontok nélküli, kényelmes viseletet biztosítanak a szemüvegesek számára is
- közvetett szellőztetőrendszer a jobb légcirkuláció érdekében
- állítható hosszúságú textil- vagy neoprén fejpánt a stabil illeszkedésért és a személyre szabott viseletért
- robusztus polikarbonát lencse jól bevált uvex supravision bevonattechnológiával – tartósan páramentes és karcálló lencse
- UV400 – 100%-os védelem a veszélyes UV-sugárzás ellen 400 nm-ig
- belül páramentes és UV380 védelemmel ellátott cellulóz-acetát lencsével is kapható
- fenntartható előny: a lencsék szükség esetén cserélhetők
- fémmentes

uvex ultravision				
Cikkszám	9301714	9301906	9301716	9301424
Pótlencse	9300517	9300956	9300517	9300517
Kivitel	belül páramentes	belül páramentes széles orr-rész, különösen jól használható pormaszkkal kombinálva	belül páramentes habszivacs párnázattal	belül páramentes neoprén fejpánttal
Szabvány	EN 166, EN 170	EN 166, EN 170	EN 166, EN 170	EN 166, EN 170
Tartókeret	átlátszó szürke W 166 34 F CE	átlátszó szürke W 166 3 F CE	átlátszó szürke W 166 34 F CE	átlátszó szürke W 166 34 F CE
Lencse	CA, víztiszta UV380 2C-1,2 W1 FN CE	CA, víztiszta UV380 2C-1,2 W1 FN CE	CA, víztiszta UV380 2C-1,2 W1 FN CE	CA, víztiszta UV380 2C-1,2 W1 FN CE
Tömeg	116 g	130 g	118 g	108 g
Rendelésimennyiség-egységek	4 DB	4 DB	4 DB	4 DB

Kosárszemüvegek

uvex ultravision



9301605



9301116



9301105



9301626



9301813



9301815



9301613



9301633

uvex ultravision				
Cikkszám	9301605	9301116	9301105	9301626
Pótlencse	-	-	9301255	9301255
Pótfóliák	-	-	-	-
Kivitel	uvex supravision plus	uvex supravision plus habszivacs párnázattal	uvex supravision excellence	uvex supravision excellence habszivacs párnázattal
Szabvány	EN 166, EN 170	EN 166, EN 170	EN 166, EN 170	EN 166, EN 170
Tartókeret	átlátszó szürke W 166 34 BT CE	átlátszó szürke W 166 34 BT CE	átlátszó szürke W 166 34 BT CE	átlátszó szürke W 166 34 BT CE
Lencse	PC, víztiszta UV400 2C-1,2 W1 BTKN CE	PC, víztiszta UV400 2C-1,2 W1 BTKN CE	PC, víztiszta UV400 2C-1,2 W1 BTKN CE	PC, víztiszta UV400 2C-1,2 W1 BTKN CE
Tömeg	131 g	134 g	131 g	134 g
Rendelésimennyiség-egységek	4 DB	4 DB	4 DB	4 DB

uvex ultravision				
Cikkszám	9301813	9301815	9301613	9301633
Pótlencse	9301255	9301255	9301255	9301255
Pótfóliák	9300316	-	-	-
Kivitel	uvex supravision excellence lehúzható fóliával, 2 darab pótfóliák: 9300316	uvex supravision excellence felülről zárt szellőzés	uvex supravision excellence zárt szellőzés (gáztömör)	uvex supravision excellence zárt szellőzés (gáztömör) hőálló anyagból készült keret
Szabvány	EN 166, EN 170	EN 166, EN 170	EN 166, EN 170	EN 166, EN 170
Tartókeret	átlátszó szürke W 166 34 BT CE	átlátszó szürke W 166 34 BT CE	sárga W 166 345 BT CE	piros W 166 345 BT CE
Lencse	PC, víztiszta UV400 2C-1,2 W1 BTKN CE	PC, víztiszta UV400 2C-1,2 W1 BTKN CE	PC, víztiszta UV400 2C-1,2 W1 BTKN CE	PC, víztiszta UV400 2C-1,2 W1 BTKN CE
Tömeg	126 g	131 g	133 g	133 g
Rendelésimennyiség-egységek	4 DB	4 DB	4 DB	4 DB

Kosárszemüvegek

uvex ultravision faceguard · uvex kosárszemüvegek sisaktartóval



9301555
Kosárszemüveg: 9301105



9301317



9301318

uvex ultravision faceguard

- kosárszemüveg és szájvédő kombinációja
- a szem és az arc védelme
- 9301555, ill. 9301318: a bepattintó mechanizmusnak köszönhetően rugalmasan kezelhető a használat során (pl. kommunikáció, ivás stb.)

	Kosárszemüveg szájvédővel	Szájvédő	Szájvédő
Cikkszám	9301555	9301317	9301318
Kívitel	kosárszemüveg uvex supravision excellence bevonattal (9301105), szájvédővel (9301318)	az összes 9301 modellhez PC szemüveglencsével szemüveg nélkül bevonat nélküli	az összes 9301 modellhez PC szemüveglencsével szemüveg nélkül bevonat nélküli
Szabvány	EN 166, EN 170	–	–
Tartókeret	átlátszó szürke	átlátszó	átlátszó
Lencse	W 166 34 BT CE	CE	CE
	PC, víztiszta UV400	–	–
	2C-1,2 W1 BTKN CE	–	–
Tömeg	212 g	64 g	81 g
Rendelésimennyiség-egységek / rendelési egység	4 DB	DB	DB



9301544



9924010

uvex ultravision sisaktartóval

- sisakkal és uvex K1H vagy uvex K2H fültokos hallásvédővel kombinálható kosárszemüvegek (a fültokos hallásvédőket nem tartalmazza a szállítmány)
- a fültokos hallásvédő nélküli uvex ultravision felszereléséhez kiegészítő adapter (cikkszám: 9924010) szükséges

	uvex ultravision sisaktartóval	Adapter
Cikkszám	9301544	9924010
Pótlencse	–	–
Kívitel	belül páramentes	adapter a rögzítéshez sisakhéj nélkül
Szabvány	EN 166, EN 170	
Tartókeret	átlátszó szürke	
	W 166 34 F CE	
Lencse	CA, víztiszta UV380	
	2C-1,2 W1 FN CE	
Tömeg	132 g	–
Rendelésimennyiség-egységek	4 DB	4 DB
Tartalom	–	páronként

Kosárszemüvegek

uvex 9305 · uvex 9405



9305514



9305714

uvex 9305

- klasszikus kosárszemüveg
- a rugalmas arctámasz jól illeszkedik minden arcformához
- a belső térfogat elegendő helyet biztosít a korrekciós szemüveg feletti viseléshez
- közvetett szellőztetőrendszer a jobb légcirkuláció érdekében
- állítható hosszúságú textil vagy gumi fejpánt a stabil illeszkedésért és a személyre szabott viseletért
- belül páramentes és UV380 védelmet biztosító cellulóz-acetát lencse
- fémmentes

uvex 9305		
Cikkszám	9305514	9305714
Kívitel	belül páramentes gumi fejpánttal	belül páramentes textil fejpánttal
Szabvány	EN 166, EN 170	EN 166, EN 170
Tartókeret	átlátszó szürke W 166 34 F CE	átlátszó szürke W 166 34 F CE
Lencse	CA, víztiszta UV380 2C-1,2 W1 FN CE	CA, víztiszta UV380 2C-1,2 W1 FN CE
Tömeg	95 g	91 g
Rendelésimennyiség-egységek	4 DB	4 DB



9405714

uvex 9405

- klasszikus kosárszemüveg
- a rugalmas arctámasz jól illeszkedik minden arcformához
- a belső térfogat elegendő helyet biztosít a korrekciós szemüveg feletti viseléshez
- közvetett szellőztetőrendszer a jobb légcirkuláció érdekében
- állítható hosszúságú textil fejpánt a stabil illeszkedésért és a személyre szabott viseletért
- belül páramentes és UV380 védelmet biztosító cellulóz-acetát lencse
- fémmentes

uvex 9405	
Cikkszám	9405714
Kívitel	belül páramentes
Szabvány	EN 166, EN 170
Tartókeret	átlátszó szürke W 166 34 F CE
Lencse	CA, víztiszta UV380 2C-1,2 W1 FN CE
Tömeg	84 g
Rendelésimennyiség-egységek	4 DB

Infravörös védelem

uvex IR-ex védőszemüvegek

Megelőző védelem infravörös sugárzás ellen

Az infravörös sugárzást (IR-sugárzás) hőszugárzásnak is nevezik, mivel ekként érzékeljük.

Szigorúan véve azonban a hőszugárzás az infravöröstől a látható fényen (VIS) át az ultraibolyáig (UV) terjed – a hőmérséklettől függően.

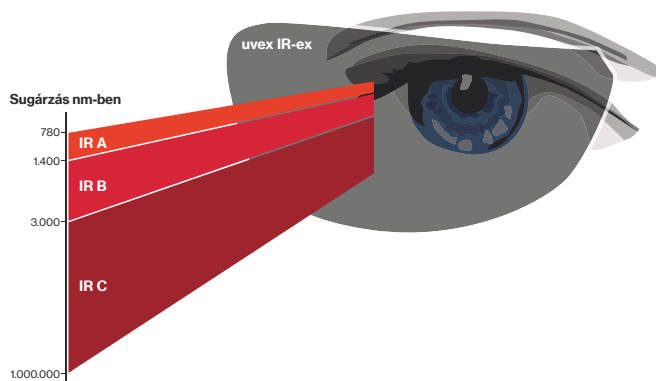
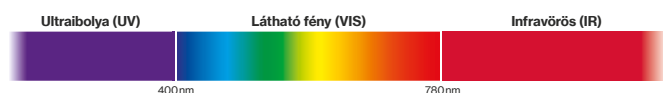

Az infravörös sugárzást az emberi szem már nem képes érzékelni. Az elektromágneses spektrumban 780 nm-től 1 mm-ig (1 000 000 nm) terjed.

Az IR-sugárzás 3 spektrumra osztható:

- IR A (780 nm–1400 nm)
- IR B (1400 nm–3000 nm)
- IR C (3000 nm–1mm)

A láthatatlan veszély

Az infravörös sugárzás káros hatással lehet az emberi szövetekre. Mivel az infravörös sugárzás nem érzékelhető azonnal, növelheti a maradandó szemkárosodás, például a szürkehályog kockázatát.

Alapelv: Minél hosszabb a hullámhossz, annál kisebb a behatolási mélység a szövetbe.

Figyelem! Olyan munkavégzésnél, amelyeknél az izzó tárgyak hosszan tartó vagy akár többszöri megtekintése szükséges, **elengedhetetlen** a megfelelő védőszemüveg viselése.

uvex IR-ex Védőszemüvegek

100%-os **UV400** védelem

Hosszú élettartamú **uvex supravision bevonat:**
K - rendkívüli módon karcálló
N - belül tartósan páramentes

Plusz T jelölés a lencsén és a száron
F mechanikai szilárdság extrém hőmérsékleteken



Több szabványnak megfelel:
EN 171, EN 169, JIS T8141, ANSI/ISEA Z87.1

Három elérhető védelmi szint:
1,7 / 3 / 5



Maximális fényáteresztés a látható spektrumban

Infravörös fény elleni védelmi besorolások és ajánlott használat az EN 171 alapján

Védelmi szint	Ajánlott használat az EN 171 alapján
4-1,7	közepes hőmérsékletű sugárforrás, max. 1090 °C*
4-2	közepes hőmérsékletű sugárforrás, max. 1110 °C (kovácsolás)
4-3	közepes hőmérsékletű sugárforrás, max. 1190 °C* (üvegfújás)*
4-4	közepes hőmérsékletű sugárforrás, 1290 °C (öntödék)
4-5	közepes hőmérsékletű sugárforrás, 1390 °C (acélöntödék)*
4-6	közepes hőmérsékletű sugárforrás, 1510 °C (vasöntödék)



További információk itt:
uvex-safety.com/ir-ex

Infravörös védelem

uvex pheos cx2 · uvex super f OTG



9198171



9198173



9198175

uvex pheos cx2

- sportos védőszemüveg kimagasló viselhetőséggel
- x-tended eyeshield: a Soft Seal kerettechnológia körülöleli a homlokot, és védelmet nyújt a bejutó részecskékkel szemben
- a puha szárvégekkel ellátott, ergonomikusan formázott szárak kényelmesen, biztonságosan a helyükön maradnak, nyomáspontok nélkül
- a puha, rugalmas orrtámasz igazodik a szemüveg viselőjéhez, és csúszásmentes, valamint nyomásmentes illeszkedést garantál

- robusztus polikarbonát lencse jól bevált uvex infradur bevonattechnológiával – tartósan páramentes és karcálló lencse
- EN 171 szerinti IR-védelem és EN 169 szerinti hegesztésvédelem tökéletes színérzékeléssel
- UV400 – 100%-os védelem a veszélyes UV-sugárzás ellen 400 nm-ig
- fémmentes

uvex pheos cx2			
Cikkszám	9198171	9198173	9198175
Kivitel	uvex infradur plus infravörös védelmi szint: 1,7	uvex infradur plus infravörös védelmi szint: 3	uvex infradur plus infravörös védelmi szint: 5
Szabvány	EN 166, EN 171, EN 169, EN 170	EN 166, EN 171, EN 169, EN 170	EN 166, EN 171, EN 169, EN 170
Tartókeret	fekete, piros W 166 FT CE	fekete, piros W 166 FT CE	fekete, piros W 166 FT CE
Lencse	PC, szürke, IR-ex 1,7 UV400 + IR 4C-1,7 W1 FTKN CE 1,7 W1 FTKN CE 2C-1,7 W1 FTKN CE	PC, szürke, IR-ex 3 UV400 + IR 4C-3 W1 FTKN CE 3 W1 FTKN CE 2C-3 W1 FTKN CE	PC, szürke, IR-ex 5 UV400 + IR 4C-5 W1 FTKN CE 5 W1 FTKN CE 2C-5 W1 FTKN CE
Tömeg	28 g	28 g	28 g
Rendelésimennyiség-egységek	10 DB	10 DB	10 DB



9169171



9169173



9169175

uvex super f OTG

- klasszikus, dioptriás szemüveg felett hordható munkavédelmi szemüveg szemüvegeseknek, lapos lencsekialakítással a széles látómező érdekében, maximális viselhetőségre tervezve
- a puha szárvégek kényelmesen, stabilan a helyükön maradnak, nyomáspontok nélkül
- anatómiailag formázott orrtámasz az egész napos, kényelmes viseletért

- robusztus polikarbonát lencse jól bevált uvex infradur bevonattechnológiával – tartósan páramentes és karcálló lencse
- EN 171 szerinti IR-védelem és EN 169 szerinti hegesztésvédelem tökéletes színérzékeléssel
- UV400 – 100%-os védelem a veszélyes UV-sugárzás ellen 400 nm-ig

uvex super f OTG			
Cikkszám	9169171	9169173	9169175
Kivitel	uvex infradur plus infravörös védelmi szint: 1,7	uvex infradur plus infravörös védelmi szint: 3	uvex infradur plus infravörös védelmi szint: 5
Szabvány	EN 166, EN 171, EN 169, EN 170	EN 166, EN 171, EN 169, EN 170	EN 166, EN 171, EN 169, EN 170
Tartókeret	fekete, piros W 166 FT CE	fekete, piros W 166 FT CE	fekete, piros W 166 FT CE
Lencse	PC, szürke, IR-ex 1,7 UV400 + IR 4C-1,7 W1 FTKN CE 1,7 W1 FTKN CE 2C-1,7 W1 FTKN CE	PC, szürke, IR-ex 3 UV400 + IR 4C-3 W1 FTKN CE 3 W1 FTKN CE 2C-3 W1 FTKN CE	PC, szürke, IR-ex 5 UV400 + IR 4C-5 W1 FTKN CE 5 W1 FTKN CE 2C-5 W1 FTKN CE
Tömeg	39 g	39 g	39 g
Rendelésimennyiség-egységek	8 DB	8 DB	8 DB

MADE IN GERMANY

Hegesztésvédelem

Hegesztőszemüvegek teljesen új generációja – szürkére színezett lencsével és különböző védelmi szintekkel. Az innovatív technológia megbízható védelmet nyújt az UV- és az infravörös sugárzással szemben, és tökéletes színérzékelést tesz lehetővé az uvex napfényszűrőknek köszönhetően.

A speciális uvex infradur plus bevonat a párasodásmentesítő („antifog”) hatás révén megakadályozza, hogy a lencse belső oldala bepárásodjon – a külső oldal rendkívül karcálló bevonata pedig minimálisra csökkenti a hegesztési szikrák beégését.

A hegesztőszemüvegek további megnyerő tulajdonságai közé tartozik a tökéletes illeszkedés és a kényelmes viselet: mert csak azt a védőszemüveget viseljük sokáig szívesen, amelyik kényelmesen illeszkedik.

Megjegyzés: Kérjük, elektromos hegesztéshez ne használja!

Az összes olyan, műanyag lencsével rendelkező termék, amelyet hegesztéshez kínálunk, véd az UV- és IR-sugárzás, valamint a vakítás ellen.

A lézersugárzással szemben nem nyújtanak elégséges védelmet!

A lézer ellen védő megfelelő szemüveg kiválasztásához kérje szakértőink hozzáértő tanácsát.



A szürke lencsék jobb elfogadottsága

IR-/UV-szűrő a nagyobb biztonságért

Napfényszűrő/vakításgátló



Tökéletes színérzékelés

K és N jelölések az uvex infradur plus bevonattal ellátott szemüveglencséken

laservision

Elérhetőség:

Telefon: +49 (0)911 973681-00.

uvex-laservision.de

Hegesztésvédelmi besorolások és ajánlott használat az EN 169 alapján

Védelmi szint	Alkalmazás
1,7	A hegesztő segédje számára, UV-sugárzás és világos szórt fény ellen
2	Könnyű lángvágási munkák
3	Lánggal történő rozsdamentesítés, lángvágás , könnyűfém-hegesztés
4	Hegesztés és keményforrasztás max. 70 liter acetil/óra értékig, lángvágás max. 900 liter oxigén/óra értékig, acél és lemezgrafitos öntöttvas hegesztése, könnyűfém-hegesztés
5	Hegesztés és keményforrasztás 70–200 liter acetil/óra értékig, lángvágás 2000–4 000 liter oxigén/óra értékig
6	Hegesztés és keményforrasztás 200–800 liter acetil/óra értékig, lángvágás 2000–4 000 liter oxigén/óra értékig

Hegesztésvédelem

uvex i-5 · uvex super f OTG



9183041



9183043



9183145

uvex i-5

- sportos, prémium hegesztőszemüveg számos funkcióval és testreszabási lehetőséggel
- x-tended eyeshield: a Soft Seal kerettechnológia körülöleli a homlokot, és védelmet nyújt a bejutó részecskékkel szemben
- az x-tended sideshield további védelmet nyújt az oldalsó részen
- az ergonomikusan formázott, több fokozatban dönthető és állítható hosszúságú szár nagy mértékű személyre szabást tesz lehetővé, így minden fej- és arcformához tökéletesen illeszkedik
- a puha szárvégek kényelmesen, stabilan a helyükön maradnak, nyomáspontok nélkül
- a puha, rugalmas orrtámasz igazodik a szemüveg viselőjéhez, és csúszásmentes, valamint nyomásmentes illeszkedést garantál
- robusztus polikarbonát lencse jól bevált uvex infradur bevonattechnológiával – tartósan páramentes és karcálló lencse
- EN 169 szerinti IR-védelem EN 172 szerinti tökéletes színérzékeléssel
- UV400 – 100%-os védelem a veszélyes UV-sugárzás ellen 400 nm-ig
- az opcionális kiegészítő keret további védelmet nyújt a részecskék, a szennyeződések és a por ellen
- fémmentes

uvex i-5			
Cikkszám	9183041	9183043	9183045
Kivitel	uvex infradur plus hegesztésvédelmi besorolás: 1,7	uvex infradur plus hegesztésvédelmi besorolás: 3	uvex infradur plus hegesztésvédelmi besorolás: 5
Szabvány	EN 166, EN 169	EN 166, EN 169	EN 166, EN 169
Tartókeret	fekete, zöld	fekete, zöld	fekete, zöld
Lencse	W 166 FT CE PC, szürke UV400 + IR 1,7 W1 FTKN CE	W 166 FT CE PC, szürke UV400 + IR 3 W1 FTKN CE	W 166 FT CE PC, szürke UV400 + IR 5 W1 FTKN CE
Tömeg	29 g	29 g	29 g
Rendelésimennyiség-egységek	10 DB	10 DB	10 DB



9169541



9169543



9169545

uvex super f OTG

- klasszikus, dioptriás szemüveg felett hordható hegesztőszemüveg szemüvegeseknek, lapos lencsekialakítással a széles látómező érdekében, maximális viselhetőségre tervezve
- a puha szárvégek kényelmesen, stabilan a helyükön maradnak, nyomáspontok nélkül
- anatómiailag formázott orrtámasz az egész napos, kényelmes viseletért
- robusztus polikarbonát lencse jól bevált uvex infradur bevonattechnológiával – tartósan páramentes és karcálló lencse
- EN 169 szerinti IR-védelem EN 172 szerinti tökéletes színérzékeléssel
- UV400 – 100%-os védelem a veszélyes UV-sugárzás ellen 400 nm-ig

uvex super f OTG			
Cikkszám	9169541	9169543	9169545
Kivitel	uvex infradur plus hegesztésvédelmi besorolás: 1,7	uvex infradur plus hegesztésvédelmi besorolás: 3	uvex infradur plus hegesztésvédelmi besorolás: 5
Szabvány	EN 166, EN 169	EN 166, EN 169	EN 166, EN 169
Tartókeret	fekete, zöld	fekete, zöld	fekete, zöld
Lencse	W 166 FT CE PC, szürke UV400 + IR 1,7 W1 FTKN CE	W 166 FT CE PC, szürke UV400 + IR 3 W1 FTKN CE	W 166 FT CE PC, szürke UV400 + IR 5 W1 FTKN CE
Tömeg	39 g	39 g	39 g
Rendelésimennyiség-egységek	8 DB	8 DB	8 DB

Hegesztésvédelem

uvex megasonic · uvex ultrasonic



9320045

uvex megasonic

- praktikus hegesztőszemüveg síszemüveges fazonnal, panorámás látómezővel
- egyedülálló, keret nélküli lencsekialakítás maximálisan optimalizált látómezővel a veszélyes helyek jobb észleléséhez és a nagyobb biztonsághoz
- a puha, adaptív arctámasz univerzálisan igazodik a különböző fej- és arcformákhoz, továbbá stabilan illeszkedik, nyomáspontok nélkül
- a bőséges belső térfogat és a szemüvegszáraknak kihagyott mélyedések nyomáspontok nélküli, kényelmes viseletet biztosítanak a szemüvegesek számára is
- közvetett szellőztetőrendszer a jobb légcirkuláció érdekében
- 30 mm széles, állítható hosszúságú textil fejpánt az optimális tartásért és az egyéni igényeknek megfelelő beállításért
- robusztus polikarbonát lencse jól bevált uvex infradur bevonattechnológiával – tartósan páramentes és karcálló lencse
- EN 169 szerinti IR-védelem EN 172 szerinti tökéletes színérzékeléssel
- UV400 – 100%-os védelem a veszélyes UV-sugárzás ellen 400 nm-ig
- fémmentes

uvex megasonic	
Cikkszám	9320045
Kívitel	uvex infradur plus hegesztésvédelmi besorolás: 5
Szabvány	EN 166, EN 169
Tartókeret	fekete W 166 34 BT CE
Lencse	PC, szürke UV400 + IR 5 W1 BTKN CE
Tömeg	96 g
Rendelésimennyiség-egységek	4 DB



9302045

uvex ultrasonic

- praktikus kosárszemüveg hegesztéshez, panoráma- és felhajtható lencsével
- a legkülönbözőbb alkalmazási lehetőségekhez
- a puha, rugalmas arctámasz jól illeszkedik minden arcformához
- a bőséges belső térfogat nyomáspontok nélküli, kényelmes viseletet biztosít a szemüvegesek számára is
- közvetett szellőztetőrendszer a jobb légcirkuláció érdekében
- állítható hosszúságú textil fejpánt a stabil illeszkedésért és a személyre szabott viseletért
- robusztus polikarbonát lencse jól bevált uvex infradur bevonattechnológiával – tartósan páramentes és karcálló lencse
- EN 169 szerinti IR-védelem EN 172 szerinti tökéletes színérzékeléssel
- UV400 – 100%-os védelem a veszélyes UV-sugárzás ellen 400 nm-ig
- fenntartható előny: a lencsék szükség esetén cserélhetők
- fémmentes

uvex ultrasonic	
Cikkszám	9302045
Felhajtható pótlencse	9302085
Kívitel	uvex supravision excellence felhajtható és könnyen kicserélhető szűrővel
Szabvány	EN 166, EN 169, EN 170
Tartókeret	fekete, zöld W 166 34 B CE
Lencse	PC, víztiszta, UV400 2C-1,2 W1 BKN CE
Kiegészítő lencse	PC, szürke, UV400 + IR uvex infradur, 5 W1 CE hegesztésvédelmi besorolás: 5
Tömeg	123 g
Rendelésimennyiség-egységek	4 DB

Tartozékok

uvex tisztítási tartozékok · Bemutató



9970005



9972101



9963005

uvex szemüvegtisztító állomás

- Tartalma
2 x 9971000
1 x 9972103
1 x 9973101

uvex szemüvegtisztító állomás	
Cikkszám	9970005
Rendelési egység	DB

Műanyag pumpa

- 9972103 uvex tisztítófolyadékhoz

Műanyag pumpa	
Cikkszám	9973101
Rendelési egység	DB

uvex tisztítófolyadék

- 500 ml tisztítófolyadék, minden uvex szemüveglencséhez alkalmas

uvex tisztítófolyadék	
Cikkszám	9972103
Tartalom	500 ml
Rendelési egység	DB

Tisztítópapír

- Szilikonmentes papírtörölő, tartalék csomag
- kb. 760 lap
- antisztatikus
- minden uvex szemüveglencséhez alkalmas

Tisztítópapír	
Cikkszám	9971000
Rendelési egység	DB

Mágneses fali tartó

- az uvex tisztítóállomás (9970005) egyszerű felhelyezéséhez

Mágneses fali tartó	
Cikkszám	9963004
Rendelési egység	DB



9972130



9957503

uvex mikroszálás kendő

- minden uvex szemüveglencse tisztításához alkalmas

uvex mikroszálás kendő	
Cikkszám	9972130
Rendelési egység	TASAK
Tartalom	5 DB

uvex állvány

- beépített tükörrel
- négy védőszemüveghez és egy kosárszemüveghez

uvex állvány	
Cikkszám	9957503
Rendelési egység	DB

Tartozékok

Tárolás



9954600

uvex szemüvegtartó tok

- rendkívül masszív, kemény tok a külső hatásokkal szembeni védelem érdekében
- puhán párnázott belső oldal
- övhurokkal
- praktikus karabiner
- kifejezetten ívelt lencsés védőszemüveghez (pl. uvex i-vo)



9954500

uvex szemüvegtartó tok

- robusztus tok
- plusz hely a pótlencse számára
- megerősített cipzár
- övhurokkal
- minden uvex védőszemüveghez megfelelő



9954501

uvex szemüvegtartó tok

- nagy és masszív szemüvegtok
- plusz hely a pótlencse számára
- övhurokkal
- minden uvex védő- és kosárszemüveghez alkalmas

uvex szemüvegtartó tok			
Cikkszám	9954600	9954500	9954501
Rendelésimennyiség-egységek	10 DB	10 DB	10 DB



9954355

uvex mikroszálás tasak

- elegáns mikroszálás tasak
- minden uvex védőszemüveghez megfelelő



9954395

uvex mikroszálás tasak

- elegáns mikroszálás tasak
- minden uvex védőszemüveghez megfelelő
- 100%-ban újrahasznosított PET-palackokból készült



9954360

uvex mikroszálás tasak

- elegáns mikroszálás tasak
- minden uvex kosár- és dioptriás szemüveg felett hordható munkavédelmi szemüveghez alkalmas

uvex mikroszálás tasak		uvex planet mikroszálás tasak		uvex mikroszálás tasak	
Cikkszám	9954355	9954395	9954395	9954360	9954360
Rendelésimennyiség-egységek	10 DB	10 DB	10 DB	10 DB	10 DB



6118002

uvex szemüvegtartó tok

- rugalmas tok strapabíró nejlonanyagból
- egyénileg beállítható tépőzár
- az oldalsó cipzár révén bővíthető
- övhurokkal
- minden uvex védőszemüveghez megfelelő

uvex szemüvegtartó tok	
Cikkszám	6118002
Rendelésimennyiség-egységek	10 DB



9957502

uvex SECU Box

- falra szerelhető szemüvegtartó doboz
- védő- és kosárszemüveghez:
- 2 biztonsági kosárszemüveg vagy 3 védőszemüveg vagy 1 kosár- és 2 védőszemüveg számára

uvex SECU Box	
Cikkszám	9957502
Rendelésimennyiség-egységek	DB

Tartozékok

uvex szemüvegcsínok · uvex fejpántok



9958017

uvex szemüvegcsínór

- egyedi szélességállítás
- az egyes uvex modellekkel való kompatibilitáshoz lásd a 74. oldalon található áttekintést

uvex szemüvegcsínór	
Cikkszám	9958017
Rendelésimennyiség-egységek	10 DB



9958030

uvex szemüvegcsínór

- egyedi szélességállítás
- az egyes uvex modellekkel való kompatibilitáshoz lásd a 74. oldalon található áttekintést
- 100%-ban újrahasznosított PET-palackokból készült

uvex planet szemüvegcsínór	
Cikkszám	9958030
Rendelésimennyiség-egységek	10 DB



9959002

uvex szemüvegcsínór

- minden uvex védőszemüveghez megfelelő

uvex szemüvegcsínór	
Cikkszám	9959002
Rendelésimennyiség-egységek	10 DB

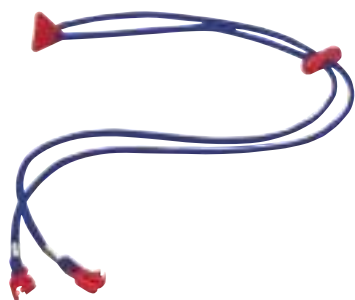

9959003

uvex szemüvegcsínór

- egyedi szélességállítás
- az egyes uvex modellekkel való kompatibilitáshoz lásd a 74. oldalon található áttekintést

uvex szemüvegcsínór	
Cikkszám	9959003
Rendelésimennyiség-egységek	10 DB



9959004

uvex szemüvegcsínór

- egyedi szélességállítás
- fémmentes
- az egyes uvex modellekkel való kompatibilitáshoz lásd a 74. oldalon található áttekintést

uvex szemüvegcsínór	
Cikkszám	9959004
Rendelésimennyiség-egységek	DB



9958020

uvex pheos fejpánt

- fejpánt uvex pheos és uvex pheos s modellekhez
- egyedi szélességállítás
- fémmentes
- ld. 43., 74. oldal

uvex pheos fejpánt	
Cikkszám	9958020
Rendelésimennyiség-egységek	10 DB

















9958023

uvex x-fit fejpánt

- fejpánt uvex x-fit és x-fit pro modellekhez
- egyedi szélességállítás
- fémmentes
- ld. 39., 74. oldal

uvex x-fit / uvex x-fit pro fejpánt	
Cikkszám	9958023
Rendelésimennyiség-egységek	DB

Zsinórok és tokok táblázata

Típus	Megnevezés	Zsinórok / fejpántok							Tokok							
																
		9958017	9958030	9958020 (pheos / pheos s)	9959003	9959004	9959002	9958023 (x-fit család)	9954600	9954500	9954501	6118002	9954355	9954395	9954360	9957502 SECU-Box
9128	uvex pheos nxt	<input type="checkbox"/>	<input type="checkbox"/>	<input type="checkbox"/>	<input checked="" type="checkbox"/>	<input checked="" type="checkbox"/>	<input checked="" type="checkbox"/>	<input type="checkbox"/>	<input checked="" type="checkbox"/>	<input checked="" type="checkbox"/>	<input checked="" type="checkbox"/>	<input checked="" type="checkbox"/>	<input checked="" type="checkbox"/>	<input checked="" type="checkbox"/>	<input checked="" type="checkbox"/>	<input checked="" type="checkbox"/>
9134	uvex meteor	<input type="checkbox"/>	<input type="checkbox"/>	<input type="checkbox"/>	<input checked="" type="checkbox"/>	<input checked="" type="checkbox"/>	<input checked="" type="checkbox"/>	<input type="checkbox"/>	<input checked="" type="checkbox"/>	<input checked="" type="checkbox"/>	<input checked="" type="checkbox"/>	<input checked="" type="checkbox"/>	<input checked="" type="checkbox"/>	<input checked="" type="checkbox"/>	<input checked="" type="checkbox"/>	<input checked="" type="checkbox"/>
9137	uvex ceramic	<input checked="" type="checkbox"/>	<input checked="" type="checkbox"/>	<input type="checkbox"/>	<input type="checkbox"/>	<input type="checkbox"/>	<input checked="" type="checkbox"/>	<input type="checkbox"/>	<input checked="" type="checkbox"/>	<input checked="" type="checkbox"/>	<input checked="" type="checkbox"/>	<input checked="" type="checkbox"/>	<input checked="" type="checkbox"/>	<input checked="" type="checkbox"/>	<input checked="" type="checkbox"/>	<input checked="" type="checkbox"/>
9143	uvex i-lite	<input checked="" type="checkbox"/>	<input checked="" type="checkbox"/>	<input type="checkbox"/>	<input checked="" type="checkbox"/>	<input checked="" type="checkbox"/>	<input checked="" type="checkbox"/>	<input type="checkbox"/>	<input checked="" type="checkbox"/>	<input checked="" type="checkbox"/>	<input checked="" type="checkbox"/>	<input checked="" type="checkbox"/>	<input checked="" type="checkbox"/>	<input checked="" type="checkbox"/>	<input checked="" type="checkbox"/>	<input checked="" type="checkbox"/>
9143	uvex i-guard	<input checked="" type="checkbox"/>	<input checked="" type="checkbox"/>	<input type="checkbox"/>	<input checked="" type="checkbox"/>	<input checked="" type="checkbox"/>	<input checked="" type="checkbox"/>	<input type="checkbox"/>	<input checked="" type="checkbox"/>	<input checked="" type="checkbox"/>	<input checked="" type="checkbox"/>	<input checked="" type="checkbox"/>	<input checked="" type="checkbox"/>	<input checked="" type="checkbox"/>	<input checked="" type="checkbox"/>	<input checked="" type="checkbox"/>
9143	uvex i-guard+	<input type="checkbox"/>	<input type="checkbox"/>	<input type="checkbox"/>	<input type="checkbox"/>	<input type="checkbox"/>	<input type="checkbox"/>	<input type="checkbox"/>	<input checked="" type="checkbox"/>	<input checked="" type="checkbox"/>	<input checked="" type="checkbox"/>	<input checked="" type="checkbox"/>	<input checked="" type="checkbox"/>	<input checked="" type="checkbox"/>	<input checked="" type="checkbox"/>	<input checked="" type="checkbox"/>
9145	uvex pure-fit	<input checked="" type="checkbox"/>	<input checked="" type="checkbox"/>	<input type="checkbox"/>	<input type="checkbox"/>	<input type="checkbox"/>	<input checked="" type="checkbox"/>	<input type="checkbox"/>	<input type="checkbox"/>	<input checked="" type="checkbox"/>	<input checked="" type="checkbox"/>	<input checked="" type="checkbox"/>	<input checked="" type="checkbox"/>	<input checked="" type="checkbox"/>	<input checked="" type="checkbox"/>	<input checked="" type="checkbox"/>
9155	uvex mercury	<input checked="" type="checkbox"/>	<input checked="" type="checkbox"/>	<input type="checkbox"/>	<input type="checkbox"/>	<input type="checkbox"/>	<input checked="" type="checkbox"/>	<input type="checkbox"/>	<input type="checkbox"/>	<input checked="" type="checkbox"/>	<input checked="" type="checkbox"/>	<input checked="" type="checkbox"/>	<input checked="" type="checkbox"/>	<input checked="" type="checkbox"/>	<input checked="" type="checkbox"/>	<input checked="" type="checkbox"/>
9159	uvex winner	<input checked="" type="checkbox"/>	<input checked="" type="checkbox"/>	<input type="checkbox"/>	<input type="checkbox"/>	<input type="checkbox"/>	<input checked="" type="checkbox"/>	<input type="checkbox"/>	<input checked="" type="checkbox"/>	<input checked="" type="checkbox"/>	<input checked="" type="checkbox"/>	<input checked="" type="checkbox"/>	<input checked="" type="checkbox"/>	<input checked="" type="checkbox"/>	<input checked="" type="checkbox"/>	<input checked="" type="checkbox"/>
9160	uvex i-vo	<input type="checkbox"/>	<input type="checkbox"/>	<input type="checkbox"/>	<input checked="" type="checkbox"/>	<input checked="" type="checkbox"/>	<input checked="" type="checkbox"/>	<input type="checkbox"/>	<input checked="" type="checkbox"/>	<input checked="" type="checkbox"/>	<input checked="" type="checkbox"/>	<input checked="" type="checkbox"/>	<input checked="" type="checkbox"/>	<input checked="" type="checkbox"/>	<input checked="" type="checkbox"/>	<input checked="" type="checkbox"/>
9161	uvex 9161	<input type="checkbox"/>	<input type="checkbox"/>	<input type="checkbox"/>	<input type="checkbox"/>	<input type="checkbox"/>	<input checked="" type="checkbox"/>	<input type="checkbox"/>	<input type="checkbox"/>	<input checked="" type="checkbox"/>	<input checked="" type="checkbox"/>	<input checked="" type="checkbox"/>	<input checked="" type="checkbox"/>	<input checked="" type="checkbox"/>	<input checked="" type="checkbox"/>	<input checked="" type="checkbox"/>
9164	uvex astrospec 2.0	<input checked="" type="checkbox"/>	<input checked="" type="checkbox"/>	<input type="checkbox"/>	<input checked="" type="checkbox"/>	<input checked="" type="checkbox"/>	<input checked="" type="checkbox"/>	<input type="checkbox"/>	<input checked="" type="checkbox"/>	<input checked="" type="checkbox"/>	<input checked="" type="checkbox"/>	<input checked="" type="checkbox"/>	<input checked="" type="checkbox"/>	<input checked="" type="checkbox"/>	<input checked="" type="checkbox"/>	<input checked="" type="checkbox"/>
9169	uvex super OTG	<input checked="" type="checkbox"/>	<input checked="" type="checkbox"/>	<input type="checkbox"/>	<input type="checkbox"/>	<input type="checkbox"/>	<input checked="" type="checkbox"/>	<input type="checkbox"/>	<input type="checkbox"/>	<input checked="" type="checkbox"/>	<input checked="" type="checkbox"/>	<input checked="" type="checkbox"/>	<input checked="" type="checkbox"/>	<input checked="" type="checkbox"/>	<input checked="" type="checkbox"/>	<input checked="" type="checkbox"/>
9169	uvex super f OTG	<input checked="" type="checkbox"/>	<input checked="" type="checkbox"/>	<input type="checkbox"/>	<input type="checkbox"/>	<input type="checkbox"/>	<input checked="" type="checkbox"/>	<input type="checkbox"/>	<input type="checkbox"/>	<input checked="" type="checkbox"/>	<input checked="" type="checkbox"/>	<input checked="" type="checkbox"/>	<input checked="" type="checkbox"/>	<input checked="" type="checkbox"/>	<input checked="" type="checkbox"/>	<input checked="" type="checkbox"/>
9172	uvex super g	<input checked="" type="checkbox"/>	<input checked="" type="checkbox"/>	<input type="checkbox"/>	<input type="checkbox"/>	<input type="checkbox"/>	<input checked="" type="checkbox"/>	<input type="checkbox"/>	<input checked="" type="checkbox"/>	<input checked="" type="checkbox"/>	<input checked="" type="checkbox"/>	<input checked="" type="checkbox"/>	<input checked="" type="checkbox"/>	<input checked="" type="checkbox"/>	<input checked="" type="checkbox"/>	<input checked="" type="checkbox"/>
9178	uvex super fit	<input checked="" type="checkbox"/>	<input checked="" type="checkbox"/>	<input type="checkbox"/>	<input type="checkbox"/>	<input type="checkbox"/>	<input checked="" type="checkbox"/>	<input type="checkbox"/>	<input checked="" type="checkbox"/>	<input checked="" type="checkbox"/>	<input checked="" type="checkbox"/>	<input checked="" type="checkbox"/>	<input checked="" type="checkbox"/>	<input checked="" type="checkbox"/>	<input checked="" type="checkbox"/>	<input checked="" type="checkbox"/>
9181	uvex suXXeed	<input checked="" type="checkbox"/>	<input checked="" type="checkbox"/>	<input type="checkbox"/>	<input type="checkbox"/>	<input type="checkbox"/>	<input checked="" type="checkbox"/>	<input type="checkbox"/>	<input checked="" type="checkbox"/>	<input checked="" type="checkbox"/>	<input checked="" type="checkbox"/>	<input checked="" type="checkbox"/>	<input checked="" type="checkbox"/>	<input checked="" type="checkbox"/>	<input checked="" type="checkbox"/>	<input checked="" type="checkbox"/>
9183	uvex i-5	<input checked="" type="checkbox"/>	<input checked="" type="checkbox"/>	<input type="checkbox"/>	<input type="checkbox"/>	<input type="checkbox"/>	<input checked="" type="checkbox"/>	<input type="checkbox"/>	<input checked="" type="checkbox"/>	<input checked="" type="checkbox"/>	<input checked="" type="checkbox"/>	<input checked="" type="checkbox"/>	<input checked="" type="checkbox"/>	<input checked="" type="checkbox"/>	<input checked="" type="checkbox"/>	<input checked="" type="checkbox"/>
9190	uvex i-3 / i-3 s	<input checked="" type="checkbox"/>	<input checked="" type="checkbox"/>	<input type="checkbox"/>	<input type="checkbox"/>	<input type="checkbox"/>	<input checked="" type="checkbox"/>	<input type="checkbox"/>	<input checked="" type="checkbox"/>	<input checked="" type="checkbox"/>	<input checked="" type="checkbox"/>	<input checked="" type="checkbox"/>	<input checked="" type="checkbox"/>	<input checked="" type="checkbox"/>	<input checked="" type="checkbox"/>	<input checked="" type="checkbox"/>
9192	uvex pheos / pheos s	<input checked="" type="checkbox"/>	<input checked="" type="checkbox"/>	<input checked="" type="checkbox"/>	<input checked="" type="checkbox"/>	<input checked="" type="checkbox"/>	<input checked="" type="checkbox"/>	<input type="checkbox"/>	<input checked="" type="checkbox"/>	<input checked="" type="checkbox"/>	<input checked="" type="checkbox"/>	<input checked="" type="checkbox"/>	<input checked="" type="checkbox"/>	<input checked="" type="checkbox"/>	<input checked="" type="checkbox"/>	<input checked="" type="checkbox"/>
9192	uvex pheos guard / s	<input type="checkbox"/>	<input type="checkbox"/>	<input checked="" type="checkbox"/>	<input type="checkbox"/>	<input type="checkbox"/>	<input type="checkbox"/>	<input type="checkbox"/>	<input checked="" type="checkbox"/>	<input checked="" type="checkbox"/>	<input checked="" type="checkbox"/>	<input checked="" type="checkbox"/>	<input checked="" type="checkbox"/>	<input checked="" type="checkbox"/>	<input checked="" type="checkbox"/>	<input checked="" type="checkbox"/>
9193	uvex sportstyle	<input checked="" type="checkbox"/>	<input checked="" type="checkbox"/>	<input type="checkbox"/>	<input type="checkbox"/>	<input type="checkbox"/>	<input checked="" type="checkbox"/>	<input type="checkbox"/>	<input checked="" type="checkbox"/>	<input checked="" type="checkbox"/>	<input checked="" type="checkbox"/>	<input checked="" type="checkbox"/>	<input checked="" type="checkbox"/>	<input checked="" type="checkbox"/>	<input checked="" type="checkbox"/>	<input checked="" type="checkbox"/>
9194	uvex i-works	<input checked="" type="checkbox"/>	<input checked="" type="checkbox"/>	<input type="checkbox"/>	<input checked="" type="checkbox"/>	<input checked="" type="checkbox"/>	<input checked="" type="checkbox"/>	<input type="checkbox"/>	<input checked="" type="checkbox"/>	<input checked="" type="checkbox"/>	<input checked="" type="checkbox"/>	<input checked="" type="checkbox"/>	<input checked="" type="checkbox"/>	<input checked="" type="checkbox"/>	<input checked="" type="checkbox"/>	<input checked="" type="checkbox"/>
9198	uvex pheos cx2	<input type="checkbox"/>	<input type="checkbox"/>	<input type="checkbox"/>	<input type="checkbox"/>	<input type="checkbox"/>	<input checked="" type="checkbox"/>	<input type="checkbox"/>	<input checked="" type="checkbox"/>	<input checked="" type="checkbox"/>	<input checked="" type="checkbox"/>	<input checked="" type="checkbox"/>	<input checked="" type="checkbox"/>	<input checked="" type="checkbox"/>	<input checked="" type="checkbox"/>	<input checked="" type="checkbox"/>
9199	uvex x-fit	<input checked="" type="checkbox"/>	<input checked="" type="checkbox"/>	<input type="checkbox"/>	<input type="checkbox"/>	<input checked="" type="checkbox"/>	<input checked="" type="checkbox"/>	<input checked="" type="checkbox"/>	<input checked="" type="checkbox"/>	<input checked="" type="checkbox"/>	<input checked="" type="checkbox"/>	<input checked="" type="checkbox"/>	<input checked="" type="checkbox"/>	<input checked="" type="checkbox"/>	<input checked="" type="checkbox"/>	<input checked="" type="checkbox"/>
9199	uvex x-fit pro	<input type="checkbox"/>	<input type="checkbox"/>	<input type="checkbox"/>	<input type="checkbox"/>	<input checked="" type="checkbox"/>	<input checked="" type="checkbox"/>	<input checked="" type="checkbox"/>	<input checked="" type="checkbox"/>	<input checked="" type="checkbox"/>	<input checked="" type="checkbox"/>	<input checked="" type="checkbox"/>	<input checked="" type="checkbox"/>	<input checked="" type="checkbox"/>	<input checked="" type="checkbox"/>	<input checked="" type="checkbox"/>
9231	uvex polavision	<input checked="" type="checkbox"/>	<input checked="" type="checkbox"/>	<input type="checkbox"/>	<input type="checkbox"/>	<input type="checkbox"/>	<input checked="" type="checkbox"/>	<input type="checkbox"/>	<input checked="" type="checkbox"/>	<input checked="" type="checkbox"/>	<input checked="" type="checkbox"/>	<input checked="" type="checkbox"/>	<input checked="" type="checkbox"/>	<input checked="" type="checkbox"/>	<input checked="" type="checkbox"/>	<input checked="" type="checkbox"/>
9301	uvex ultravision	<input type="checkbox"/>	<input type="checkbox"/>	<input type="checkbox"/>	<input type="checkbox"/>	<input type="checkbox"/>	<input type="checkbox"/>	<input type="checkbox"/>	<input type="checkbox"/>	<input checked="" type="checkbox"/>	<input type="checkbox"/>	<input type="checkbox"/>	<input type="checkbox"/>	<input type="checkbox"/>	<input checked="" type="checkbox"/>	<input checked="" type="checkbox"/>
9302	uvex ultrasonic	<input type="checkbox"/>	<input type="checkbox"/>	<input type="checkbox"/>	<input type="checkbox"/>	<input type="checkbox"/>	<input type="checkbox"/>	<input type="checkbox"/>	<input type="checkbox"/>	<input checked="" type="checkbox"/>	<input type="checkbox"/>	<input type="checkbox"/>	<input type="checkbox"/>	<input type="checkbox"/>	<input checked="" type="checkbox"/>	<input checked="" type="checkbox"/>
9305	uvex 9305	<input type="checkbox"/>	<input type="checkbox"/>	<input type="checkbox"/>	<input type="checkbox"/>	<input type="checkbox"/>	<input type="checkbox"/>	<input type="checkbox"/>	<input type="checkbox"/>	<input type="checkbox"/>	<input checked="" type="checkbox"/>	<input type="checkbox"/>	<input type="checkbox"/>	<input type="checkbox"/>	<input checked="" type="checkbox"/>	<input checked="" type="checkbox"/>
9309	uvex pheos cx2 sonic	<input type="checkbox"/>	<input type="checkbox"/>	<input type="checkbox"/>	<input type="checkbox"/>	<input type="checkbox"/>	<input type="checkbox"/>	<input type="checkbox"/>	<input checked="" type="checkbox"/>	<input checked="" type="checkbox"/>	<input checked="" type="checkbox"/>	<input checked="" type="checkbox"/>	<input checked="" type="checkbox"/>	<input checked="" type="checkbox"/>	<input checked="" type="checkbox"/>	<input checked="" type="checkbox"/>
9320	uvex megasonic	<input type="checkbox"/>	<input type="checkbox"/>	<input type="checkbox"/>	<input type="checkbox"/>	<input type="checkbox"/>	<input type="checkbox"/>	<input type="checkbox"/>	<input type="checkbox"/>	<input checked="" type="checkbox"/>	<input type="checkbox"/>	<input type="checkbox"/>	<input type="checkbox"/>	<input type="checkbox"/>	<input checked="" type="checkbox"/>	<input checked="" type="checkbox"/>
9405	uvex 9405	<input type="checkbox"/>	<input type="checkbox"/>	<input type="checkbox"/>	<input type="checkbox"/>	<input type="checkbox"/>	<input type="checkbox"/>	<input type="checkbox"/>	<input type="checkbox"/>	<input type="checkbox"/>	<input checked="" type="checkbox"/>	<input type="checkbox"/>	<input type="checkbox"/>	<input type="checkbox"/>	<input checked="" type="checkbox"/>	<input checked="" type="checkbox"/>

2 kosárszeműveg vagy 3-4 védőszeműveg
vagy 1 kosár- + 2 védőszeműveg

kompatibilis

nem kompatibilis

Alkalmazási javaslatok

Mindig az ideális megoldás

Mechanikai veszélyek

Vegyveszélyek

Sugárveszély

Munkaterület	Szemüvegtípus	Lencseanyag	A lencse színezése	Bevonat
Finommechanikai munkák	Védőszemüveg	PC	víztiszta	uvex supravision AR (tükröződésmentes) uvex supravision excellence
Könnyű szerelési munkák	Védőszemüveg	PC	víztiszta	uvex supravision excellence
Csiszolási munkák, sarokcsiszolás	Védőszemüveg, kosárszemüveg	PC	víztiszta	uvex supravision excellence uvex supravision extreme
Esztergálási és marási munkák	Védőszemüveg	PC	víztiszta	uvex supravision excellence
Porral járó munkák	Kosárszemüveg	PC	víztiszta	uvex supravision excellence uvex supravision extreme
Öntvénycsiszolás	Kosárszemüveg	PC	víztiszta	uvex supravision excellence uvex supravision extreme
Mező- és erdőgazdasági munkák	Védőszemüveg	PC	víztiszta borostyánsárga 23%-os szürke	uvex supravision excellence uvex supravision extreme
Laboratóriumi munkák	Védőszemüveg, kosárszemüveg	PC CA	víztiszta	uvex supravision sapphire uvex supravision excellence
Savakkal történő munkavégzés és galvanizálás	Kosárszemüveg	PC CA	víztiszta	uvex supravision excellence uvex supravision extreme
Kevert fény	Védőszemüveg	PC	víztiszta	uvex supravision AR (tükröződésmentes)
Erős világítás, vakítás	Védőszemüveg	PC	CBR65 ezüst tükrös, 53%	uvex supravision excellence uvex supravision extreme
Szabadban történő munkavégzés (vakító napfény / gépjárművezető)	Védőszemüveg	PC	szürke CBR23 ezüst tükrös	uvex supravision excellence uvex supravision extreme
Part menti, tengeri	Védőszemüveg	PC	variomatic polavision	uvex supravision variomatic uvex polavision
Ponthegeztés Forrasztás Autogén hegesztés Lángvágás Hegesztősegéd Fémöntés Olvasztókemencénél végzett munkák	Védőszemüveg, kosárszemüveg	PC	Hegesztésvédelem	uvex infradur uvex infradur plus
Kovácsolás Üvegfűjás Fémolvasztás Izzó anyagokkal történő munkavégzés Ipari infravörös szárítóval történő munkavégzés Rövid idejű használatok az olvasztástól közepes távolságra	Védőszemüveg, dioptriás szemüveg felett hordható munka- védelmi szemüveg	PC	Infravörös védelem	uvex infradur plus
Steril munkakörnyezet	Védőszemüveg, dioptriás szemüveg felett hordható munkavédelmi szemüveg	PC	víztiszta	uvex supravision CR
Olaj- és gázipar	Védőszemüveg, dioptriás szemüveg felett hordható munkavédelmi szemüveg	PC	víztiszta	uvex supravision plus
Gyárlátogatás résztvevői	Védőszemüveg, dioptriás szemüveg felett hordható munkavédelmi szemüveg	PC	víztiszta	uvex supravision excellence uvex supravision sapphire bevonat nélküli

Védőszemüvegek

Gyors áttekintés

Típus	Megnevezés	Termék	Rendelési egység / egység	uvex supravision sapphire	uvex supravision plus	uvex supravision excellence	uvex supravision extreme	uvex supravision ETC	uvex supravision clean	uvex supravision AR	Ezüst tükrös, belül páramentes	uvex supravision variomatic	uvex infrarud	uvex infrarud plus	CA, bevonat nélküli	CA AF belső oldal	Mindkét oldalon karcálló	Karcálló + páramentes	Bevonat nélküli	Oldal
9128	uvex pheos nxt	Műanyag védőszemüveg	10 darab		■															29
9134	uvex meteor	Műanyag védőszemüveg	5 darab	■															■	54
9137	uvex ceramic	Fémkeretes védőszemüveg	5 darab														■			54
9143	uvex i-lite	Műanyag védőszemüveg	10 darab			■														31
9143	uvex i-guard	Műanyag védőszemüveg	8 darab			■														31
9143	uvex i-guard+	Kosárszemüveg	8 darab			■														31
9143	uvex i-range	Pótlencsék	15 darab			■														31
9143	uvex i-range	Fejpánt	8 darab																	31
9145	uvex pure-fit	Műanyag védőszemüveg	75 darab			■													■	33
9155	uvex mercury	Fémkeretes védőszemüveg	5 darab	■																54
9159	uvex winner	Fémkeretes védőszemüveg	5 darab														■	■		55
9160	uvex i-vo	Műanyag védőszemüveg	10 darab	■		■														52
9161	uvex 9161	Műanyag védőszemüveg	5 darab	■	■														■	55
9164	uvex astrospec 2.0/astrospec 2.0 CB	Műanyag védőszemüveg	10 darab	■	■	■	■													49
9169	uvex super OTG	Műanyag védőszemüveg	8 darab	■		■														56
9169	uvex super f OTG	Műanyag védőszemüveg	8 darab	■		■		■												57
9169	uvex super f OTG CR	Műanyag védőszemüveg	8 darab						■											57
9169	uvex super f OTG	Műanyag védőszemüveg	DB									■								57
9169	uvex super f OTG	Műanyag védőszemüveg, UV525	8 darab	■																57
9169	uvex super f OTG	Infravörös fény elleni védőszemüveg	8 darab										■							67
9169	uvex super f OTG	Védőszemüveg hegesztéshez	8 darab										■							69
9169	uvex super OTG / super f OTG	Pótlencsék	10 darab			■														56/57
9172	uvex super g	Műanyag védőszemüveg	10 darab	■	■	■														50
9172	uvex super g	Pótlencsék	20 darab			■														50
9178	uvex super fit	Műanyag védőszemüveg	10 darab	■	■	■		■												51
9178	uvex super fit	Pótlencsék	20 darab			■														51
9181	uvex suXceed	Műanyag védőszemüveg	10 darab			■														35
9181	uvex suXceed	Pótlencsék	20 darab			■														35
9181	uvex suXceed	Kiegészítő keret	20 darab																	35
9183	uvex i-5	Műanyag védőszemüveg	10 darab	■		■		■												37
9183	uvex i-5	Kiegészítő keret	20 darab																	37
9183	uvex i-5	Védőszemüveg hegesztéshez	10 darab										■							69
9190	uvex i-3/uvex i-3s	Műanyag védőszemüveg	10 darab	■	■	■				■	■									44/45
9190	uvex i-3	Műanyag védőszemüveg	DB							■		■								44
9190	uvex i-3/uvex i-3s	Pótlencsék	20 darab			■														44/45
9190	uvex i-3/uvex i-3s	Kiegészítő keret	20 darab																	44/45
9192	uvex pheos/uvex pheos CB/uvex pheos s	Műanyag védőszemüveg	10 darab		■	■	■	■			■									42/43
9192	uvex pheos guard/uvex pheos s guard	uvex pheos fejpántváltozatok	10 darab				■													43
9192	uvex pheos/uvex pheos s	Kiegészítő keret	20 darab																	43
9193	uvex sportstyle	Műanyag védőszemüveg	10 darab		■	■	■	■		■	■									40
9193	uvex sportstyle	Műanyag védőszemüveg	DB									■								40
9193	uvex sportstyle	Pótlencsék	20 darab				■													40

Típus	Megnevezés	Termék	Rendelésimennyiség-egység- gek / rendelési egység	uvex supravision sapphire	uvex supravision plus	uvex supravision excellence	uvex supravision extreme	uvex supravision ETC	uvex supravision clean	uvex supravision AR	Ezüst tükrös, belül páramentes	uvex supravision variomatic	uvex infradur	uvex infradur plus	CA, bevonat nélküli	CA AF belső oldal	Mindkét oldalon karcaálló	Karcaálló + páramentes	Bevonat nélküli	Oldal
9194	uvex i-works	Műanyag védőszemüveg	10 darab		■						■									47
9194	uvex i-works	Pótlencsék	20 darab		■															47
9198	uvex pheos cx2	Műanyag védőszemüveg	10 darab	■	■	■	■				■									41
9198	uvex pheos cx2	Infravörös fény elleni védőszemüveg	10 darab										■							67
9199	uvex x-fit	Műanyag védőszemüveg	10 darab	■	■			■												39
9199	uvex x-fit pro	Műanyag védőszemüveg	10 darab		■															38
9199	uvex x-fit pro (Slider nélkül)	Műanyag védőszemüveg	10 darab		■															38
9199	uvex x-fit/uvex x-fit pro	Kiegészítő keret	20 darab																	39
9231	uvex polavision	Műanyag védőszemüveg	DB														■			54
9301	uvex ultravision	Kosárszemüveg	4 darab		■	■										■				62/63
9301	uvex ultravision	Pótlencsék	30/50 darab		■											■				62/63
9300	uvex ultravision	Pótfóliák	10 darab																	62/63
9301	uvex ultravision faceguard	Kosárszemüveg	18 darab			■														64
9301	uvex ultravision	Kosárszemüveg sisaktartóval	4 darab													■				64
9301	uvex ultravision	Szájvédő	DB																■	64
9302	uvex ultrasonic	Kosárszemüveg	4 darab			■	■													61
9302	uvex ultrasonic CR	Kosárszemüveg	4 darab						■											60/61
9302	uvex ultrasonic	Pótlencsék	15 darab			■	■		■											61
9302	uvex ultrasonic flip-up	Kosárszemüveg hegesztéshez	4 darab			■							■							70
9302	uvex ultrasonic flip-up	Pótlencsék	15 darab										■							70
9305	uvex 9305	Kosárszemüveg	4 darab													■				65
9309	uvex pheos cx2 sonic	Kosárszemüveg	10 darab					■												59
9320	uvex megasonic	Kosárszemüveg	4 darab			■	■	■												58
9320	uvex megasonic CR	Kosárszemüveg	4 darab						■											60
9320	uvex megasonic	Pótlencsék	15 darab			■		■	■											58/70
9320	uvex megasonic	Fejpánt	4 darab																	58
9320	uvex megasonic	Kosárszemüveg hegesztéshez	4 darab										■							70
9405	uvex 9405	Kosárszemüveg	4 darab													■				65
6109		RX-betét astrospec 2.0 modellhez	DB																	49
9972		Mikroszálas kendő	10 darab																	71
9954		Szemüvegtartó tokok	10 darab																	72
9954		Mikroszálas tasak	10 darab																	72
9957		Állvány	DB																	71
9957		SECU-Box	DB																	72
9958	uvex pheos/uvex pheos s	Fejpánt	10 darab																	73
9958	uvex x-fit/x-fit pro	Fejpánt	10 darab																	73
9959		Szemüvegszínór	10 darab																	73
9963		Nedves tisztítókendő	DB																	71
9970		Szemüvegtisztító állomás	DB																	71
9971		Tisztítópapír tartaléksomag	DB																	71
9972		Tisztítófolyadék	DB																	71
9973		Műanyag pumpa	DB																	71

Innovatív lézervédelmi termékek

Az uvex vállalat szerves részét képező laservision termékeivel az egyik legérzékenyebb szervet védi a lézersugárzástól: az emberi szemet.

Elkötelezettségünkkel, ügyfélközpontúságunkkal és innovációs képességeinkkel több mint 35 éve dolgozunk a szemek védelméért világszerte. Legyen szó az iparról, a kutatás-fejlesztésről vagy az orvostudományról - a laservision lézervédelmi termékei a szabványoknak megfelelő minőséget és biztonságot képviselik.

Változatos portfóliót kínálunk: szemüvegeink, ablakaink, függőnyeink/redőnyeink és válaszfalaink optimális védelmet biztosítanak – hiszen termékeink összhangban vannak az uvex safety csoport DNS-ével és küldetésével: **protecting people!**

Lézervédelem optikai asztalokhoz

Nagy felületű lézer elleni védelmek, például függőnyök, redőnyök, válaszfalak, roll-upok

Aktív lézervédelmi ablakok

Lézer ellen védő szemüvegek műanyagból, üvegből, vagy fényvisszaverő bevonattal lézer elleni arcvédővel

Betegvédelem, nagyítók, IPL-szemüvegek

Üvegből és műanyagból készült lézervédelmi ablakok

laservision

laservision

LASERVISION GmbH & Co. KG
 Tel.: +49 911 9736-8100
 E-mail: info@lvg.com
 Internet: uvex-laservision.de

 uvexlaservision

 uvex-laservision

 laservision gmbh

 uvexlaservision

 laservision_de



További információk itt:
uvex-laservision.de/en



Hallásvédelem

planet series termékrendszer › hallásvédelem

Az uvex azért alkotta meg a **protecting planet** címkét, hogy még kézzelfoghatóbbá tegye a fenntarthatóbb működésre irányuló saját küldetését. A **protecting people** szlogenből kiindulva egy olyan ígéretet fogalmaztunk meg, amely a fenntarthatóság három alappillére – az **ökológiára**, a **gazdaságra** és a **társadalomra** – épít, és a vállalat minden egyes részlegén felelősségteljes cselekedetekben tükröződik.

Az uvex ezért tesztl, értékkel és optimalizál minden egyes fázist az értékteremtési láncban, hogy annak végén a lehető legfenntarthatóbb termék álljon.

uvex

xact-fit

planet

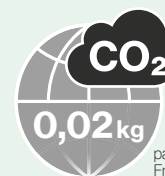

páronként
Frissítés dátuma: 2023/02*

MADE IN SWEDEN 



protecting planet

by using recycled material //
by maximum reduction of pollutants

Ergonomikus kialakítású száruk

› 100 százalékban újrahasznosított polipropilénből (PP)

Ovális alakú habszivacs dugók

› a gyártás a legszigorúbb ellenőrzések mellett történik
› a káros anyagok maximális csökkentése

Csomagolások

100%

újrahasznosított kartonból

A gyártáshoz
szükséges áram

100%

megújuló energiaforrásból



Ergonomikus száraz

100%

újrahasznosított polipropilénből



protecting planet

by using environmentally-
friendly packaging

Csomagolások

- › 100 százalékban újrahasznosított kartonból gyártva



protecting planet

by reducing CO₂ emissions

Gyártás helye: SwedSafe, Svédország

- › a SwedSafe vállalat az uvex csoport tagja
- › csak csekély CO₂-lábnyommal jár
- › nem kerül sor fosszilis tüzelőanyagok használatára
- › az áram 100 százaléka megújuló energiaforrásból származik
- › az ISO 14001 környezetgazdálkodási szabvány szerint tanúsított
- › a telephely biodiverzitásának elősegítéséhez: élőhelyek létrehozása rovarok számára természetes gyepterületek telepítésével és további virágos növények ültetésével

Hallásvédelem

Ha a biztonságról van szó, csupa fül vagyunk

A zaj okozta halláskárosodás évek óta az egyik leggyakrabban diagnosztizált foglalkozási betegség. A zaj okozta halláskárosodás többnyire észrevehetetlenül és fájdalommentesen alakul ki. Gyakran túl későn ismerik fel, hogy a hallást veszélyezteti a zaj, és hogy szükség van a hallás védelmére.

Mi a zaj?

Nemcsak a hallást károsító erős hangok számítanak zajnak, hanem azok a zörejek is, amelyeket zavarónak és terhesnek érzünk.

Így például egy óra ketyegése vagy egy csöpögő vízcsap is ronthatja a koncentrációképességet.

A zaj egészségkárosító hatásai

Az alábbiakban azt mutatjuk be, hogy naponta legfeljebb mennyi ideig lehet egy ember egészségkárosító zajnak kitéve úgy, hogy nem visel hallásvédő eszközt.

85 dB	8 óra	103 dB	7,5 perc
88 dB	4 óra	106 dB	4 perc
91 dB	2 óra	109 dB	2 perc
94 dB	1 óra	112 dB	1 perc
97 dB	30 perc	115 dB	30 másodperc
100 dB	15 perc		



Csak az tudja igazán értékelni a jó hallóképességet, aki halláskárosodásban szenved – ezért a hallás megóvását és megtartását kiemelt prioritásként kell kezelni.

Milyen következményekkel jár a zaj?

A hallásunk éjjel-nappal működik. Nem tart szünetet, és nem lehet „lekapcsolni”. Nap mint nap zajnak vagyunk kitéve, legyen az munkahelyi zaj, az utcai közlekedés zaja, vagy egy kikapcsolódásként meghallgatott koncert hangja: mindez intenzíven igénybe veszi a hallásunkat.

Fülünk mindennapi megterhelése zaj miatti visszafordíthatatlan halláskárosodáshoz vezethet. A zaj azonban nemcsak a hallásunkra hat, hanem az egész emberi szervezet számára stresszt jelent. Anélkül, hogy tudatosodna bennünk, a zaj az egész testre kihatással van, és koncentrációs zavarokhoz, gyomor- és bélrendszeri megbetegedésekhez, magas vérnyomáshoz, sőt, akár a szívinfarktus kockázatának megnövekedéséhez is vezethet.





Tesztek és vizsgálatok

Minden uvex hallásvédelmi termék megfelel a hatályos EU-s hallásvédelmi irányelvek követelményeinek például az egyéni védőeszközökről szóló (EU) 2016/425 rendeletnek. Ezek alapján került sor a CE-megfelelőség megadására. A termékek a hatályos európai szabványok és egyéb nemzetközi szabványok szerinti vizsgálatokon estek át.

III. kategóriába tartozó termékként ezek a termékek egy bejelentett szervezet által végzett, D modul szerinti felügyelet alá tartoznak, ami a CE-jelölést követő azonosító számmal kerül megadásra.

Folyamatos minőségbiztosítás az ISO 9001/2015, az ISO 14001:2015 és az ISO 45001 révén.

Az irányadó DIN EN szabványok a következők:

- EN 352: 1. rész – Fültokok
- EN 352: 2. rész – Hallásvédő füldugók
- EN 352: 3. rész – Sisakra szerelhető fültokok
- EN 352: 4. rész – Szintfüggő fültokok
- EN 352: 6. rész – Kommunikációs berendezéssel ellátott fültokok
- EN 352: 8. rész – Audioeszközként használható fültokok szórakozáshoz

Jelfelismerés (csak hallásvédő füldugókhöz)

Az egészség- és munkavédelmi szakember vagy külső szakképzett szolgáltató által elvégzett kockázatbecslés eredménye alapján határozzák meg az adott munkaterületeken alkalmazandó hallásvédelmi eszközök típusát.

Az alábbi besorolások léteznek:

- S A hangjelzések hallhatók a vasúti munkák végzése során
- V A hangjelzések hallhatók közúti forgalomban történő járművezetés közben
- W Teljesülnek az „általános figyelmeztető hangjelzések, információtartalmú zajok és a beszéd érthetősége” kritériumok
- X Extrém, frekvenciafüggetlen zajtompítást nyújtó hallásvédelem
- E Hangjelzések meghallása a szerelvényszerű mozdonyvezetők és a tolatómozdony-vezetők számára vasúti munkavégzéskor
 - E₁: rendkívül alkalmas (különösen csökkent hallás esetén)
 - E₂: kiválóan alkalmas
 - E₃: korlátozottan alkalmas

A zajcsillapítási értékek rövidítései, magyarázatokkal

SNR	Single Number Rating / egyszerűsített zajcsökkentés
f/Hz	Frekvencia, hertzben megadva
(MA) Mean Attenuation	Becsült csillapítás
(SD) Standard Deviation	Normál eltérés
(APV) Assumed Protection Value	Feltételezett védelmi érték
HML érték	H: csillapítási teljesítmény magas frekvenciák esetében
	M: csillapítási teljesítmény közepes frekvenciák esetében
	L: csillapítási teljesítmény alacsony frekvenciák esetében

Hallásvédelem

Méret és illeszkedés

Minden ember hallójárata más és más, szinte olyan egyedi, mint az ujjlenyomat. Ezért különösen fontos a megfelelő méret és illeszkedés kiválasztása. Az uvex a hallásvédelmi termékek teljes körű választékával a legkülönbözőbb igényeket is kielégíti.

Ha a kiválasztott méret helytelen, a csillapítási érték jelentősen csökkenhet, és a hallásvédő viselése kényelmetlen.

Ezt csak úgy tudhatja meg, ha személyes csillapítását (PAR) megméri egy illeszkedést ellenőrző rendszerrel: erre szolgál az uvex xact-fit-Test. Így biztos lehet abba, hogy a szükségleteinek megfelelő védelmet választja ki.

Érdemes mindig kétféle méretet kipróbálnia. Az uvex com4-fit és az uvex x-fit modellek a különböző hallójáratok nagy része esetében megfelelőek.

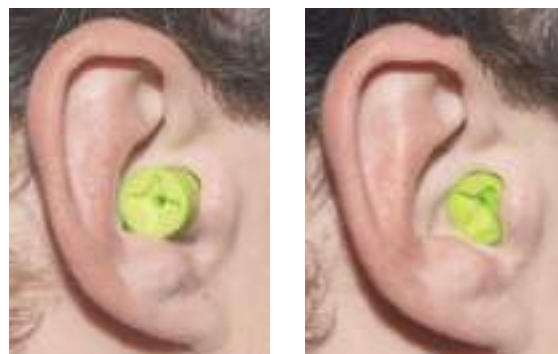

A megfelelő védőruházat viselése önmagában még nem jelent garanciát az elégséges védelemre. Mérések nélkül semmit nem tudunk. **Az xact-fit Test a használók személyes csillapítási értékét (PAR) méri változatlan fül dugók mellett.**

uvex xact-fit test

Fit-Test System hallásvédelem

Az uvex xact-fit az egyik legrobosztusabb és leghatékonyabb illeszkedésmérő rendszer a piacon. Pontosán megmérheti vele, hogy hallásvédője ténylegesen mekkora védelmet biztosít – mindezt márkától vagy modelltől függetlenül.

Ez a hordtáskában kapható, innovatív, hordozható rendszer Bluetooth-os fejhallgatót, valamint tabletet tartalmaz a



vezeték nélküli, gyors előkészítéshez, és bárhol használható. A tablet előre telepített szoftvere és az adatok felhőben történő tárolása az információk és eredmények automatikus feltöltését, valamint az adatok egyszerű, több készüléken való elérhetőségét teszik lehetővé, ráadásul a biztonságot is növelik. A munkatársak hallásvédőin még soha nem vizsgálhatták ilyen egyszerűen a szoros illeszkedést.



Így működik az uvex xact-fit

Az uvex xact-fit rendszert a felhasználóbarát élmény érdekében fejlesztették ki, és a piacon kapható rendszerek közül a legkönnyebb viseletnek számít.

A Real Ear Attenuation at Threshold (REAT) módszer alapján a felhasználók egy sor teszten vesznek részt, amelyek során a hallási küszöbérték hallásvédelemmel, illetve anélkül történő megállapítására kerül sor.

Ez azt a legalacsonyabb hangerőt jelenti, amelynél egy hang még hallható, és ez minden embernél más és más. A két érték közötti különbség határozza meg a személyes védelmi tényezőt (Personal Attenuation Rating, PAR), amely megadja, hogy Ön a fül dugója illeszkedésétől függően mekkora védelmet kap.

Hallásvédelem

Különböző helyzetek, különböző fülek



Ügyeljen a méretre vonatkozó jelzésekre

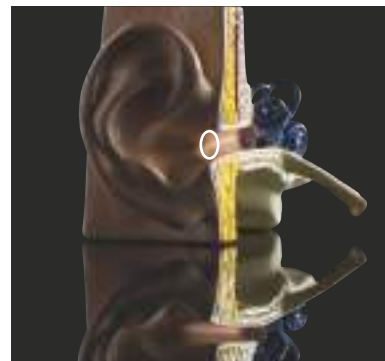

A hallójárat keresztmetszete ovális alakú

Mindenki hozzá tud szokni a hallásvédelemhez, csak jól kell megválasztani az eszközt.

- Viselés időtartama
- Zajszint
- A hallójárat méretének megfelelő hallásvédő fül dugó kiválasztása
- Magas hőmérséklet melletti munkavégzés esetében lehetőleg ne viseljenek fültokos hallásvédőt
- Pontos illeszkedés (szemüvegesek)
- Fültokos hallásvédők esetén ügyelni kell a súlyra
- Kezelés (szennyezett kéz, kesztyűviselés, korlátozott munkaképesség)
- Kompatibilitás más egyéni védőeszközökkel (sisak, szemüveg, légzésvédelem)

A megfelelően megválasztott hallásvédő használata zajos környezetben még kellemes érzés is lehet!

Hallásvédelem minden helyzethez

Az uvex hallásvédő eszközök számos különböző változatban állnak rendelkezésre, és sokféle helyzetben használhatók. Ha gyakran tartózkodik olyan helyen, ahol nagy a zajterhelés, hatékony zajcsillapításra van szüksége.

Ha a gépek zaja vagy az irodai zajok zavarják, bizonyára szeretné kiszűrni a zajt, de nem akar teljesen elszigetelődni.

A megfelelő zajcsillapítással a káros vagy irritáló zaj kiiktatható, ugyanakkor a fontos riasztási jelzések hallhatóak, és a beszéd is észlelhető marad.

Product Type	dB Rating
Earplugs (Green)	116 dB
Earplugs (Orange)	115 dB
Earplugs (Red)	112 dB
Earmuffs (Black)	115 dB
Earmuffs (Black)	114 dB
Earmuffs (Black)	112 dB
Earmuffs (Black)	110 dB
Earmuffs (Black)	110 dB
Earmuffs (Black)	109 dB
Earmuffs (Black)	109 dB
Earmuffs (Black)	107 dB
Earmuffs (Black)	106 dB
Earmuffs (Black)	105 dB
Earmuffs (Black)	103 dB
Earmuffs (Black)	102 dB
Earmuffs (Black)	80 dB-től (RAL)

Hallásvédelem

uvex xact-fit termékcsalád

A hallásvédő fül dugók használata még sosem volt ilyen egyszerű

Egyszerű, gyors és pontos behelyezés

Mérsékelt zajcsillapítás a kiváló beszédértés és kommunikáció érdekében

A tartalék fül dugók gazdaságos és környezettudatos választást jelentenek

Nincs szükség formázásra, így szennyezett kézzel vagy kesztyűben is behelyezhető

Ergonomikus kialakítású száruk az egyszerű behelyezés és az optimális kényelem érdekében

A száron lévő jelzés révén pontos és megismételhető helyzet a hallójáratban

Geometriájának köszönhetően a legtöbb hallójáratba stabilan és kényelmesen illeszkedik



Az uvex xact-fit termékcsalád



uvex xact-fit
Katalógus, 92. oldal



uvex xact-fit detec
Katalógus, 94. oldal



uvex xact-fit multi
Katalógus, 92. oldal



uvex xact-fit-band
Katalógus, 96. oldal



uvex xact-fit – intelligens ergonómia

A viselési kényelem új dimenziója

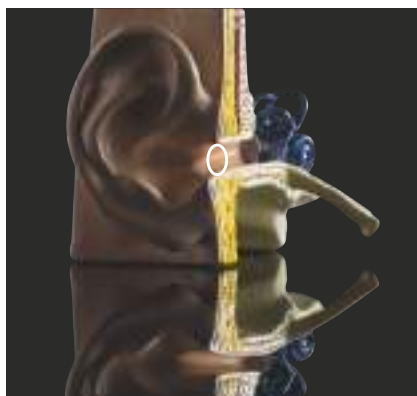

A hallójárat keresztmetszete ovális alakú

A bal és a jobb fülhöz tartozó, ergonomikus kialakítású száruk még kényelmesebbé teszik a fül dugó viselését, és egyszerűbbé teszik annak behelyezését és eltávolítását.

Emellett feltűnő és távolról is jól látható megjelenésüknel fogva megkönnyítik a viselési előírások szerinti használat ellenőrzését.

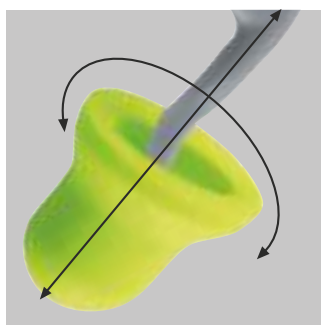

Optimális illeszkedés

Az ovális formájúra alakított habszivacs fül dugók optimálisan illeszkednek a hallójáratba, ezáltal viselésük még kényelmesebb

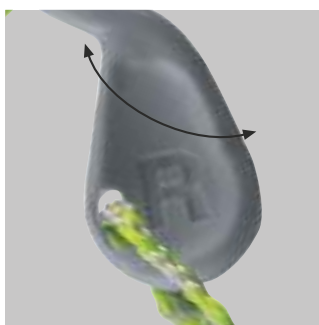

Ergonomikusan kialakított mélyedés a hüvelykujj számára

A hüvelykujj számára kialakított ergonomikus mélyedés egyszerűbbé teszi a fül dugó kezelését és megfelelő behelyezését

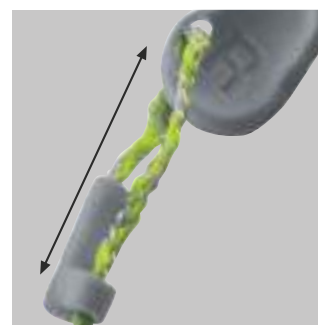

Állítható hosszúságú zsinór

Hallásvédelem

Egyszer használatos hallásvédő fül dugók

uvex hi-com

Egyedülálló design – belül is

Szabadalmaztatott

Kialakításánál fogva minimálisra csökkenti a hallójáratot érő nyomást

Nem áll fenn a túlzott védelem kockázata

Korszerű fejlesztésű mélyedések a tartós viselési kényelemért

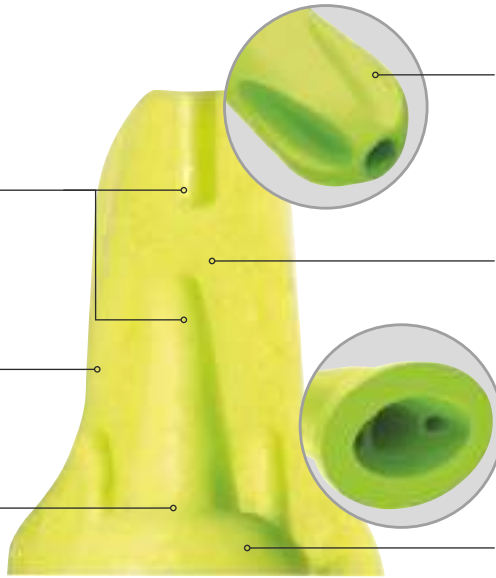

A fülön belüli zajok csökkentése

Előzetesen meghatározott csillapítási zóna a kontrollált zajcsökkentés érdekében, ezáltal a beszéd kiválóan érthető, a kommunikáció pedig gördülékeny

Fogantyúmélyedés a könnyű kezelhetőség érdekében



2112100
2112095



2112106



2112095
Asztali adagolódoboz



2112101

uvex hi-com

- kis csillapítású hallásvédő fül dugó kiváló beszédértéssel
- kevesebb zaj a fülben, mint a hallásvédők viselése esetén
- kétféle színben kapható
- kiegészítő követelmény: W

uvex hi-com		
Cikkszám	2112100	2112101
Kivétel	zsinór nélkül	zsinórral
Szabvány	EN 352-2:2020	EN 352-2:2020
Szín	lime	lime
Rendelési egység	KARTON	KARTON
Tartalom	200 PÁR, páronként KARTONBA csomagolva	100 PÁR, páronként KARTONBA csomagolva

uvex hi-com		
Cikkszám	2112095	2112106
Kivétel	zsinór nélkül	zsinór nélkül
Szabvány	EN 352-2:2020	EN 352-2:2020
Szín	lime	bézs
Rendelési egység	KARTON	KARTON
Tartalom	100 PÁR, páronként KARTONBA csomagolva	200 PÁR, páronként KARTONBA csomagolva

f/Hz	125	250	500	1000	2000	4000	8000	SNR	26 dB H	30 dB M	33 dB L	18 dB
Csill. (dB)	17,6	19,0	25,4	29,6	34,5	39,0	43,8	SNRm	30,1 dB	Hm 34,4 dB	Mm 27,3 dB	Lm 21,9 dB
Normál eltérés (dB)	4,2	3,7	5,0	5,2	3,8	5,5	4,1	SNRs	3,7 dB	Hs 3,9 dB	Ms 3,9 dB	Ls 3,7 dB
Hozzárendelt védelmi érték (dB)	13,5	15,3	20,3	24,5	30,6	33,5	39,6					

Hallásvédelem

Egyszer használatos hallásvédő fül dugók



2112012



2112004
2112096
2112131

uvex com4-fit

- egyszer használatos hallásvédő fül dugó kompakt, ergonomikus dizájnnal
- keskeny és kisebb hallójáratokhoz optimális
- alkalmas rendkívül zajos környezetekben való használatra
- a szabadalmaztatott X-Grip technológia csökkenti a hallójáratokat érő felületi nyomást, továbbá érezhetően leegyszerűsíti a dugó kivételét
- megnövelt viselési kényelem hosszú távú használat esetén is
- kiegészítő követelmény: W, X, S, V, E₁

uvex com4-fit				
Cikkszám	2112004	2112096	2112131	2112012
Kivétel	zsinór nélkül	zsinór nélkül	zsinór nélkül	zsinórral
Szabvány	EN 352-2:2020	EN 352-2:2020	EN 352-2:2020	EN 352-2:2020
Szín	világos narancssárga	világos narancssárga	világos narancssárga	világos narancssárga
Rendelési egység	KARTON	KARTON	KARTON	KARTON
Tartalom	200 PÁR, páronként KARTONBA csomagolva	100 PÁR, páronként KARTONBA csomagolva	15 PÁR, KARTONBA ömlesztve	100 PÁR, páronként KARTONBA csomagolva

f/Hz	63	125	250	500	1000	2000	4000	8000	SNR	33 dB H	34 dB M	31 dB L	29 dB
Csill. (dB)	28,9	31,0	33,6	33,8	33,6	36,2	40,6	44,3	SNRm	36,3 dB Hm	36,6 dB Mm	33,9 dB Lm	33,1 dB
Normál eltérés (dB)	3,4	5,2	5,4	5,4	4,0	4,2	3,7	2,9	SNRs	2,9 dB Hs	2,8 dB Ms	3,3 dB Ls	4,2 dB
Hozzárendelt védelmi érték (dB)	25,5	25,8	28,2	28,4	29,6	32,0	36,9	41,4					



2112010



2112001
2112094
2112133
2112087

uvex x-fit

- ergonomiailag előformázott egyszer használatos hallásvédő fül dugó
- alkalmas rendkívül zajos környezetekben való használatra
- a szabadalmaztatott X-Grip technológia csökkenti a hallójáratokat érő felületi nyomást, továbbá érezhetően leegyszerűsíti a dugó kivételét
- kiegészítő követelmény: W, X, S, V, E₁

uvex x-fit						
Cikkszám	2112001	2112094	2112013	2112133	2112010	2112087
Kivétel	zsinór nélkül	zsinór nélkül	zsinór nélkül	zsinór nélkül	zsinórral	zsinór nélkül
Szabvány	EN 352-2:2020	EN 352-2:2020	EN 352-2:2020	EN 352-2:2020	EN 352-2:2020	EN 352-2:2020
Szín	lime	lime	lime	lime	lime	lime
Rendelési egység	KARTON	KARTON	KARTON	KARTON	KARTON	KARTON
Tartalom	200 PÁR, páronként KARTONBA csomagolva	100 PÁR, páronként KARTONBA csomagolva	50 PÁR, KARTONBA csomagolva	15 PÁR, KARTONBA csomagolva	100 PÁR, páronként KARTONBA csomagolva	100 PÁR, páronként KARTONBA csomagolva

f/Hz	63	125	250	500	1000	2000	4000	8000	SNR	37 dB H	36 dB M	35 dB L	34 dB
Csill. (dB)	35,3	38,4	39,3	40,8	38,9	37,8	45,9	45,1	SNRm	40,0 dB Hm	39,1 dB Mm	38,1 dB Lm	38,0 dB
Normál eltérés (dB)	4,2	6,3	5,3	5,5	5,5	4,3	3,9	4,6	SNRs	2,8 dB Hs	3,1 dB Ms	3,2 dB Ls	3,6 dB
Hozzárendelt védelmi érték (dB)	31,1	32,1	34,0	35,3	33,4	33,5	42,0	40,5					



2112060
2112093

uvex xtra-fit

- egyszer használatos hallásvédő fül dugó közepes és nagy hallójáratokhoz
- ideálisan igazodik a hallójárat méretéhez és alakjához, és minimálisra csökkenti a zajszivárgást az ideális illeszkedés és az optimális védelem érdekében
- nagyon puha, viselése kényelmes
- kiegészítő követelmény: W, X, S, V, E₁

uvex xtra-fit		
Cikkszám	2112060	2112093
Kivétel	zsinór nélkül	zsinór nélkül
Szabvány	EN 352-2:2020	EN 352-2:2020
Szín	narancssárga	narancssárga
Rendelési egység	TASAK	KARTON
Tartalom	200 PÁR, páronként TASAKBA csomagolva	100 PÁR, páronként KARTONBA csomagolva

f/Hz	63	125	250	500	1000	2000	4000	8000	SNR	35 dB H	34 dB M	33 dB L	32 dB
Csill. (dB)	32,7	34,8	36,8	38,9	36,9	36,2	44,0	41,5	SNRm	38,1 dB Hm	37,1 dB Mm	36,5 dB Lm	36,4 dB
Normál eltérés (dB)	4,6	4,4	5,6	5,2	4,7	3,7	4,0	5,0	SNRs	2,9 dB Hs	2,7 dB Ms	3,2 dB Ls	3,9 dB
Hozzárendelt védelmi érték (dB)	28,1	30,4	31,2	33,7	32,2	32,5	40,0	36,5					

Utántöltő doboz uvex „one2click“ adagolóhoz, 90. oldal

MADE IN SWEDEN

Hallásvédelem

Egyszer használatos hallásvédők · Hallásvédő-adagolók · Utántöltő dobozok

2112000
2111988



2111989



2111990



2111991



2111992

uvex „one2click” adagolók

- könnyen kezelhető, robusztus hallásvédő-adagoló kétfajta rögzítési lehetőséggel
- egy tekeréssel hozzájuthat a fül dugóhoz
- lehetővé teszi, hogy higiénikus módon annyi fül dugót vegyen ki, amennyire szüksége van
- fúrást nem igénylő, mágneses fali tartó
- az utántöltés akkor is lehetséges, ha az adagoló nem teljesen üres
- a felfogó tálcával meggátolható a hallásvédő fül dugók leesése
- minden uvex egyszer használatos hallásvédő fül dugóhoz megfelelő
- töltési mennyiség: 600 pár (xtra-fit: 500 pár)
- rugalmas használatot lehetővé tevő mágneses változat bármilyen mágneses hordozófelületen (2111988)
- csavarokkal falra rögzíthető változat az állandó rögzítéshez (2112000)
- a mágneses fali tartó külön, utólag felszerelhető (2111989)

uvex „one2click” adagoló		
Cikkszám	2112000	2111988
Kivitel	üres,	üres,
	csavaros rögzítés	mágneses rögzítés
Rendelési egység	KARTON	KARTON

uvex mágneses rögzítő adagolóhoz	
Cikkszám	2111989
Kivitel	készlet utólagos felszereléshez az adagoló mágneses rögzítéséhez
Anyag	csiszolt acél
Rendelési egység	KARTON

uvex „one2click” adagoló			
Cikkszám	2111990	2111991	2111992
Kivitel	használatra készen feltöltve,	használatra készen feltöltve,	használatra készen feltöltve,
	csavaros rögzítés 600 pár x-fit	csavaros rögzítés 600 pár com4-fit	csavaros rögzítés 600 pár hi-com
Rendelési egység	KARTON	KARTON	KARTON

- **A mágneses változat használatra kész kiviteléhez kiegészítésként meg kell rendelni a mágneses lemezt (2112989).**

uvex „one 2 click” adagolók – utántöltő dobozok

	uvex x-fit	uvex com4-fit	uvex xact-fit
Cikkszám	2112022	2112023	2124003
Kivitel	zsinór nélkül	zsinór nélkül	tartalék fül dugó
Szabvány	EN 352-2:2020	EN 352-2:2020	EN 352-2:2020
	kiegészítő követelmény: S, V, W, E,	kiegészítő követelmény: S, V, W, E,	kiegészítő követelmény: W
SNR	37 dB (lásd: 89. oldal)	33 dB (lásd: 89. oldal)	26 dB (lásd: 92. oldal)
Szín	lime	világos narancssárga	lime
Méret	M	S	M
Rendelési egység	KARTON	KARTON	KARTON
Tartalom	300 PÁR,	300 PÁR,	400 PÁR,
	KARTONBA ömlesztve	KARTONBA ömlesztve	KARTONBA ömlesztve

	uvex hi-com	uvex hi-com	uvex xtra-fit
Cikkszám	2112118	2112119	2112061
Kivitel	zsinór nélkül	zsinór nélkül	zsinór nélkül
Szabvány	EN 352-2:2020	EN 352-2:2020	EN 352-2:2020
	kiegészítő követelmény: W	kiegészítő követelmény: W	kiegészítő követelmény: S, V, W, E,
SNR	26 dB (lásd: 88. oldal)	26 dB (lásd: 88. oldal)	35 dB (lásd: 89. oldal)
Szín	lime	bézs	narancssárga
Méret	M	M	L
Rendelési egység	KARTON	KARTON	TASAK
Tartalom	300 PÁR,	300 PÁR,	250 PÁR,
	KARTONBA ömlesztve	KARTONBA ömlesztve	TASAKBA ömlesztve



Hallásvédelem

uvex xact-fit



2124099



uvex xact-fit test

- a Bluetooth-funkcióval rendelkező fejhallgató mobil, vezeték nélküli tesztek tesztelésére
- a fültek formájú kialakítás lehetővé teszi, hogy minden típusú fül dugó elférjen alatta és tesztelhető legyen
- Felhőben tárolt adatok, hogy azok több készülékről is elérhetőek legyenek
- az információk és teszteredmények automatikus feltöltése
- a nyitott rendszer lehetővé teszi, hogy az összes márkájú fül dugót tesztelni lehessen
- teljes tesztjelentés kerül létrehozásra, amely alapján a felhasználó kiválaszthatja a megfelelő fül dugót
- hordozható, vezeték nélküli tablet az egyszerű kezeléshez
- előre telepített, gyorsan beállítható rendszer
- más gyártók rendszereihez képest gyors és egyszerű beállítás



2124097



2124098

uvex xact-fit test	
Cikkszám	2124099
Kivitel	uvex xact-fit test rendszer
Rendelési egység	DB

uvex xact-fit test útitáska fültekhez	
Cikkszám	2124097
Kivitel	uvex xact-fit test tartozék
Szín	fekete
Rendelési egység	DB

uvex higiéniai készlet fültekhez	
Cikkszám	2124098
Kivitel	uvex xact-fit test tartozék fültekhez
Szín	fekete
Rendelési egység	DB

Hallásvédelem

Egyszer használatos hallásvédő fül dugók · Többször használható hallásvédő fül dugók · uvex xact-fit



2124001



2124002



2124026

uvex xact-fit planet

- hüvelykujj számára kialakított ergonomikus mélyedés 100%-ban újrahasznosított anyagból
- a hüvelykujj számára kialakított bal/jobbi oldali mélyedés egyszerűbbé teszi a kezelést, és minden esetben pontos illeszkedést garantál
- a fül dugó elvékonyodó alakja természetes, nyomásmentes illeszkedést tesz lehetővé – a maximális kényelem és védelem érdekében
- az állítható nyakzsinór a nagyobb biztonság érdekében a viselőhöz igazítható
- az összes csomagolás újrahasznosított kartonból készült

uvex xact-fit planet		uvex xact-fit planet tartalék fül dugó	
Cikkszám	2124001	2124026	2124002
Kivitel	többször használható csappal minidobozban	többször használható csappal fül dugótartó dobozban	tartalék fül dugó minidobozban
Szabvány	EN 352-2:2020	EN 352-2:2020	EN 352-2:2020
Szín	lime	lime	lime
Rendelési egység	KARTON	KARTON	KARTON
Tartalom	50 PÁR, páronként KARTONBA csomagolva	50 PÁR, páronként KARTONBA csomagolva	250 PÁR, 5 pár egy KARTONBAN csomagolva

f/Hz	63	125	250	500	1000	2000	4000	8000	SNR	26 dB H	28 dB M	23 dB L	20 dB
Csill. (dB)	16,6	19,4	22,0	25,6	27,5	31,8	34,4	36,9	SNRm	29,7 dB Hm	31,3 dB Mm	27,2 dB Lm	23,9 dB
Normál eltérés (dB)	5,4	4,9	4,2	4,9	4,7	3,8	4,4	6,0	SNRs	3,6 dB Hs	3,2 dB Ms	3,9 dB Ls	4,0 dB
Hozzárendelt védelmi érték (dB)	11,2	14,5	17,8	20,7	22,8	28,0	30,0	30,9					



2124019



2124017

uvex xact-fit multi

- többször használható hallásvédő fül dugó a hüvelykujj számára kialakított mélyedéssel
- ovális fül dugó a hallójáratban való optimális elhelyezkedés érdekében
- cserélhető tartalék fül dugó
- piszkos kézzel vagy kesztyűben is behelyezhető
- kétféle méretben kapható
- kiegészítő követelmény: W, S

uvex xact-fit multi S		uvex xact-fit multi M/L	
Cikkszám	2124019	2124020	2124018
Kivitel	többször használható ovális fül dugóval, minidobozban	többször használható ovális fül dugóval, minidobozban	többször használható ovális fül dugóval, fül dugótartó dobozban
Szabvány	EN 352-2:2020	EN 352-2:2020	EN 352-2:2020
Szín	szürke, átlátszó	szürke, átlátszó	szürke, átlátszó
Méret	S	S	M/L
Rendelési egység	KARTON	KARTON	KARTON
Tartalom	50 PÁR, páronként KARTONBA csomagolva	50 PÁR, páronként KARTONBA csomagolva	50 PÁR, páronként KARTONBA csomagolva



2124020



2124018

f/Hz	125	250	500	1000	2000	4000	8000	SNR	26 dB H	26 dB M	24 dB L	22 dB
Csill. (dB)	26,9	25,4	26,1	28,3	31,9	32,8	37,2	SNRm	29,6 dB Hm	30,6 dB Mm	27,5 dB Lm	26,3 dB
Normál eltérés (dB)	4,4	4,5	5,4	5,5	4	6,9	6,7	SNRs	3,7 dB Hs	4,4 dB Ms	3,8 dB Ls	3,9 dB
Hozzárendelt védelmi érték (dB)	22,5	20,9	20,7	22,8	27,9	25,9	30,5					

Hallásvédelem

Többször használható hallásvédő fül dugók



Minidoboz
2111201



2111237

uvex whisper

- könnyen tisztítható, többször használható fül dugó zsinórral
- a sima, szennyeződéscsökkentő felület könnyen tisztítható vízzel és enyhe szappanos oldattal
- a fül dugótartó dobozban a fül dugók higiénikusan tárolhatók
- a zsinór révén mindig rendelkezésre áll és kéznél van, a zajmentes területeken pedig kényelmesen nyakba akasztva hordható
- kiegészítő követelmény: W, S

uvex whisper	
Cikkszám	2111201 2111237
Kivétel	zsinórral, minidobozban zsinórral, fül dugótartó dobozban
Szabvány	EN 352-2:2020 EN 352-2:2020
Szín	narancssárga narancssárga
Rendelési egység	KARTON KARTON
Tartalom	50 PÁR, páronként KARTONBAN 50 PÁR, páronként KARTONBAN

f/Hz	63	125	250	500	1000	2000	4000	8000	SNR	22 dB H	23 dB M	19 dB L	17 dB
Csill. (dB)	23,7	23,2	21,1	22,6	24,8	31,7	33,4	39,4	SNRm	27,1 dB Hm	29,6 dB Mm	24,3 dB Lm	22,4 dB
Normál eltérés (dB)	5,6	5,8	6,8	5,2	5,7	6,0	9,5	8,2	SNRs	5,6 dB Hs	6,3 dB Ms	5,2 dB Ls	5,7 dB
Hozzárendelt	18,1	17,4	14,3	17,4	19,1	25,7	23,9	31,2					
védelmi érték (dB)													

uvex whisper +

- könnyen tisztítható, többször használható fül dugó zsinórral
- a sima, szennyeződéscsökkentő felület könnyen tisztítható vízzel és enyhe szappanos oldattal
- a fül dugótartó dobozban a fül dugók higiénikusan tárolhatók
- a zsinór révén mindig rendelkezésre áll és kéznél van, a zajmentes területeken pedig kényelmesen nyakba akasztva hordható
- kiegészítő követelmény: W, X, S, V, E₁



Minidoboz
2111212



2111238

uvex whisper +	
Cikkszám	2111212 2111238
Kivétel	zsinórral, minidobozban zsinórral, fül dugótartó dobozban
Szabvány	EN 352-2:2020 EN 352-2:2020
Szín	lime lime
Rendelési egység	KARTON KARTON
Tartalom	50 PÁR, páronként KARTONBAN 50 PÁR, páronként KARTONBAN

f/Hz	63	125	250	500	1000	2000	4000	8000	SNR	27 dB H	27 dB M	24 dB L	22 dB
Csill. (dB)	26,6	26,9	24,3	26,1	28,8	32,8	32,6	38,1	SNRm	30,3 dB Hm	31,4 dB Mm	28,0 dB Lm	26,0 dB
Normál eltérés (dB)	6,1	6,1	4,1	5,1	5,1	5,0	6,5	5,3	SNRs	3,8 dB Hs	4,0 dB Ms	4,1 dB Ls	4,0 dB
Hozzárendelt	20,5	20,8	20,2	21,0	23,7	27,8	26,1	32,8					
védelmi érték (dB)													

uvex whisper supreme

- könnyen tisztítható, többször használható fül dugó zsinórral
- a sima, szennyeződéscsökkentő felület könnyen tisztítható vízzel és enyhe szappanos oldattal
- a fül dugótartó dobozban a fül dugók higiénikusan tárolhatók
- a zsinór révén mindig rendelkezésre áll és kéznél van, a zajmentes területeken pedig kényelmesen nyakba akasztva hordható
- kiegészítő követelmény: W



2111235

uvex whisper supreme	
Cikkszám	2111235
Kivétel	zsinórral, fül dugótartó dobozban
Szabvány	EN 352-2:2020
Szín	sárga
Rendelési egység	KARTON
Tartalom	50 PÁR, páronként KARTONBAN

f/Hz	125	250	500	1000	2000	4000	8000	SNR	30 dB H	31 dB M	27 dB L	27 dB
Csill. (dB)	33,8	29,2	32,7	30,0	36,0	34,3	41,0	SNRm	33,4 dB Hm	33,9 dB Mm	31,0 dB Lm	30,4 dB
Normál eltérés (dB)	5,1	4,6	4,9	5,0	4,0	3,6	4,4	SNRs	2,9 dB Hs	2,7 dB Ms	3,6 dB Ls	3,6 dB
Hozzárendelt	28,7	24,5	27,8	25,0	32,0	30,6	36,6					
védelmi érték (dB)												

Hallásvédelem

Detektálható



2112114

uvex hi-com detec

- kis csillapítású hallásvédő füldugó kiváló beszédértéssel
- bedolgozott fém alkatrészek és kék színjelzés a gyártás közbeni felismerhetőség érdekében
- a zsinórban lévő fémpor lehetővé teszi, hogy teljesen felismerhető legyen az eszköz
- csökkenti a hallásvédelem viselésekor felgyülemelő belső fülzajt
- kiegészítő követelmény: W

uvex hi-com detec										
Cikkszám	2112114									
Kivétel	zsinórral, detektálható									
Szabvány	EN 352-2:2020									
Szín	kék									
Rendelési egység	KARTON									
Tartalom	100 PÁR, páronként KARTONBAN									

f/Hz	125	250	500	1000	2000	4000	8000	SNR	26 dB H	30 dB M	23 dB L	18 dB
Csill. (dB)	17,6	19,0	25,4	29,6	34,5	39	43,8	SNRm	30,1 dB Hm	34,4 dB Mm	27,3 dB Lm	21,9 dB
Normál eltérés (dB)	4,2	3,7	5,0	5,2	3,8	5,5	4,1	SNRs	3,7 dB Hs	3,9 dB Ms	3,9 dB Ls	3,7 dB
Hozzárendelt védelmi érték (dB)	13,5	15,3	20,3	24,5	30,6	33,5	39,6					



2112011

uvex x-fit detec

- ergonómiailag előformázott egyszer használatos hallásvédő füldugó
- alkalmas rendkívül zajos környezetekben való használatra
- bedolgozott fém alkatrészek és kék színjelzés a gyártás közbeni felismerhetőség érdekében
- a szabadalmaztatott X-Grip technológia csökkenti a hallójáratokat érő felületi nyomást, továbbá leegyszerűsíti a dugó kivételét
- kiegészítő követelmény: W, X, S, V, E₁

uvex x-fit detec										
Cikkszám	2112011									
Kivétel	zsinórral, detektálható									
Szabvány	EN 352-2:2020									
Szín	kék									
Rendelési egység	KARTON									
Tartalom	100 PÁR, páronként KARTONBAN									

f/Hz	63	125	250	500	1000	2000	4000	8000	SNR	37 dB H	36 dB M	35 dB L	34 dB
Csill. (dB)	35,3	38,4	39,3	40,8	38,9	37,8	45,9	45,1	SNRm	40,0 dB Hm	39,1 dB Mm	38,1 dB Lm	38,0 dB
Normál eltérés (dB)	4,2	6,3	5,3	5,5	5,5	4,3	3,9	4,6	SNRs	2,8 dB Hs	3,1 dB Ms	3,2 dB Ls	3,6 dB
Hozzárendelt védelmi érték (dB)	31,1	32,1	34,0	35,3	33,4	33,5	42,0	40,5					



2124011



2124013



Minidoboz

uvex xact-fit detec

- detektálható, egyszer használatos hallásvédő füldugó a hüvelykujj számára kialakított mélyedéssel
- adagolóba helyezhető tartalék füldugó
- ideálisan igazodik a hallójárat méretéhez és alakjához, és minimálisra csökkenti a zajszivárgást az ideális illeszkedés és az optimális védelem érdekében
- bedolgozott fém alkatrészek és kék színjelzés a gyártás közbeni felismerhetőség érdekében
- a hüvelykujj számára kialakított mélyedés gyors és egyszerű kezelést tesz lehetővé
- az emberi fül anatómiáját lekövető forma – a folyamatosan kényelmes illeszkedésért
- a puha tartalék füldugók garantálják a viselési kényelmet
- kiegészítő követelmény: W (2124011)

uvex xact-fit detec										
Cikkszám	2124011					2124013				
Kivétel	többször használható csappal, detektálható					tartalék füldugó				
Szabvány	EN 352-2:2020					EN 352-2:2020				
Szín	kék					kék				
Rendelési egység	KARTON					KARTON				
Tartalom	50 PÁR, páronként KARTONBAN					400 PÁR, KARTONBA ömlesztve				

f/Hz	63	125	250	500	1000	2000	4000	8000	SNR	26 dB H	28 dB M	23 dB L	20 dB
Csill. (dB)	16,6	19,4	22,0	25,6	27,5	31,8	34,4	36,9	SNRm	29,7 dB Hm	31,3 dB Mm	27,2 dB Lm	23,9 dB
Normál eltérés (dB)	5,4	4,9	4,2	4,9	4,7	3,8	4,4	6,0	SNRs	3,6 dB Hs	3,2 dB Ms	3,9 dB Ls	4,0 dB
Hozzárendelt védelmi érték (dB)	11,2	14,5	17,8	20,7	22,8	28,0	30,0	30,9					

Hallásvédelem

Detektálható



Minidoboz
2111261



2111262

uvex whisper detec

- könnyen tisztítható, többször használható fül dugó zsinórral
- a sima, szennyeződéscsökkentő felület könnyen tisztítható vízzel és enyhe szappanos oldattal
- a fül dugótartó dobozban a fül dugók higiénikusan tárolhatók
- bedolgozott fém alkatrészek és kék színjelzés a gyártás közbeni felismerhetőség érdekében
- a zsinór révén mindig rendelkezésre áll és kéznél van, a zajmentes területeken pedig kényelmesen nyakba akasztva hordható
- kiegészítő követelmény: W, S

uvex whisper detec	
Cikkszám	2111261
Kivitel	zsinórral, detektálható, minidobozban
Szabvány	EN 352-2:2020
Szín	kék
Rendelési egység	KARTON
Tartalom	50 PÁR, páronként KARTONBAN

f/Hz	63	125	250	500	1000	2000	4000	8000	SNR	22 dB H	23 dB M	19 dB L	17 dB
Csill. (dB)	23,7	23,2	21,1	22,6	24,8	31,7	33,4	39,4	SNRm	27,1 dB Hm	29,6 dB Mm	24,3 dB Lm	22,4 dB
Normál eltérés (dB)	5,6	5,8	6,8	5,2	5,7	6,0	9,5	8,2	SNRs	5,6 dB Hs	6,3 dB Ms	5,2 dB Ls	5,7 dB
Hozzárendelt	18,1	17,4	14,3	17,4	19,1	25,7	23,9	31,2					

védelmi érték (dB)



Minidoboz
2111260



2111239

uvex whisper+ detec

- könnyen tisztítható, többször használható fül dugó zsinórral
- a sima, szennyeződéscsökkentő felület könnyen tisztítható vízzel és enyhe szappanos oldattal
- a fül dugótartó dobozban a fül dugók higiénikusan tárolhatók
- bedolgozott fém alkatrészek és kék színjelzés a gyártás közbeni felismerhetőség érdekében
- a zsinór révén mindig rendelkezésre áll és kéznél van, a zajmentes területeken pedig kényelmesen nyakba akasztva hordható
- kiegészítő követelmény: W, X, S, V, E₁

uvex whisper+ detec	
Cikkszám	2111260
Kivitel	zsinórral, detektálható, minidobozban
Szabvány	EN 352-2:2020
Szín	kék
Rendelési egység	KARTON
Tartalom	50 PÁR, páronként KARTONBAN

f/Hz	63	125	250	500	1000	2000	4000	8000	SNR	27 dB H	27 dB M	24 dB L	22 dB
Csill. (dB)	26,6	26,9	24,3	26,1	28,8	32,8	32,6	38,1	SNRm	30,3 dB Hm	31,4 dB Mm	28,0 dB Lm	26,0 dB
Normál eltérés (dB)	6,1	6,1	4,1	5,1	5,1	5,0	6,5	5,3	SNRs	3,8 dB Hs	4,0 dB Ms	4,1 dB Ls	4,0 dB
Hozzárendelt	20,5	20,8	20,2	21,0	23,7	27,8	26,1	32,8					

védelmi érték (dB)

Hallásvédelem

Pántos fül dugók



uvex x-cap

- ergonomikus kialakítású, pántos fül dugó az áll alatti optimális viselési pozícióért
- ergonomikus kialakítású tartalék fül dugó az optimális viselési kényelemért
- cserélhető hallásvédő fül dugó
- hangszigetelés a hallójárat előtt, így a fülben nincs nyomás
- kiegészítő követelmény: W, E₃ (2125361)

uvex x-cap		
Cikkszám	2125361	2125351
Kivitel	pánttal	tartalék fül dugó
Szabvány	EN 352-2:2020	
Szín	szürke, égbék, lime	égbék, lime
Rendelési egység	KARTON	
Tartalom	15 DB, külön csomagolva KARTONBA	60 PÁR, 5 pár egy KARTONBAN

f/Hz	63	125	250	500	1000	2000	4000	8000	SNR	23 dB H	27 dB M	20 dB L	18 dB
Csill. (dB)	23,7	22,0	21,6	19,0	23,8	31,9	39,6	39,6	SNRm	26,7 dB Hm	30,4 dB Mm	23,1 dB Lm	21,4 dB
Normál eltérés (dB)	4,0	2,9	4,7	4,3	3,6	4,0	2,7	3,7	SNRs	3,4 dB Hs	3,0 dB Ms	3,5 dB Ls	3,8 dB
Hozzárendelt védelmi érték (dB)	19,7	19,1	16,9	14,7	20,2	27,9	36,9	35,9					



uvex x-fold

- ergonomikus kialakítású, pántos fül dugó az áll alatti optimális viselési pozícióért
- ergonomikus kialakítású tartalék fül dugó az optimális viselési kényelemért
- összehajtható, így mindig rendelkezésre áll és bármikor használható

uvex x-fold		
Cikkszám	2125344	2125351
Kivitel	összehajtható pánttal	tartalék fül dugó
Szabvány	EN 352-2:2020	
Szín	szürke, égbék, lime	égbék, lime
Rendelési egység	KARTON	
Tartalom	5 DB, külön csomagolva KARTONBA	60 PÁR, 5 pár egy KARTONBAN

f/Hz	125	250	500	1000	2000	4000	8000	SNR	26 dB H	30 dB M	23 dB L	21 dB
Csill. (dB)	27,1	23,0	24,1	26,2	35,1	39,6	40,4	SNRm	30,1 dB Hm	33,1 dB Mm	26,7 dB Lm	24,7 dB
Normál eltérés (dB)	5,1	4,2	4,3	4,2	3,1	3,4	4,4	SNRs	3,6 dB Hs	3,0 dB Ms	3,8 dB Ls	3,8 dB
Hozzárendelt védelmi érték (dB)	22,0	18,8	19,8	22,0	31,9	36,2	36,0					



uvex xact-band

- rendkívül könnyű, mindössze 4 gramm súlyú
- hangszigetelés a hallójáratban, az egyszer használható fül dugókhöz hasonlóan
- a beépített hangblokkolók révén a pánt kevesebb zajt közvetít
- adagolóba helyezhető tartalék fül dugó
- pántos fül dugó, hüvelykujj számára kialakított mélyedéssel
- a hüvelykujj számára kialakított mélyedés gyors és egyszerű kezelést tesz lehetővé

uvex xact-band			
Cikkszám	2125372	2124002	2124003
Kivitel	pánttal	tartalék fül dugó	tartalék fül dugó
Szabvány	EN 352-2:2020		
Szín	szürke, égbék, lime	lime	lime
Rendelési egység	KARTON		KARTON
Tartalom	5 DB, külön csomagolva KARTONBA	250 PÁR, 5 pár egy KARTONBAN	400 PÁR, KARTONBA ömlesztve

f/Hz	63	125	250	500	1000	2000	4000	8000	SNR	26 dB H	29 dB M	22 dB L	21 dB
Csill. (dB)	21,5	23,3	24,7	25,3	27,1	33,0	37,3	38,5	SNRm	30,4 dB Hm	32,4 dB Mm	27,4 dB Lm	25,5 dB
Normál eltérés (dB)	3,6	3,6	4,7	6,0	5,5	2,7	4,3	4,9	SNRs	4,5 dB Hs	3,6 dB Ms	5,1 dB Ls	4,6 dB
Hozzárendelt védelmi érték (dB)	17,9	19,7	20,0	19,3	21,5	30,3	33,0	33,6					



Fültok

uvex aXess one

safe. active. connected.



RAL – Real Active Listening

Aktív hallgatási funkció a környezeti zajok hangerejének egyéni beállításával. Biztonságos használat a beépített zajsztízsabályozónak köszönhetően. Nincs túlcillapítás vagy a munkakörnyezettől való elszigetelődés.

Bluetooth® 5.2

Remek hangminőség, gyors adatátvitel és nagy hatótávolság optimalizált energiafogyasztás mellett.

Kettős csatlakozási mód

A hallásvédő két Bluetooth-kompatibilis eszközhöz is csatlakoztatható egyidejűleg.

Tanúsított hallásvédelem

31 dB-es SNR csillapítási érték

Audió streamelése

Ideális a monoton munkákhoz.

Két térhatású mikrofon

A környezeti zajok megbízható továbbításához.

Beszédmikrofon

Optimális beszédhangminőséget biztosít.

Állapotüzenetek

Az Audio Assistant hangbejelentéssel („Bluetooth connected”) ad tájékoztatást, így nincs szükség a hallásvédő eltávolítására a veszélyes zónában.

Külső audiobemenet

Rádió vagy médialejátszó kábelrel keresztüli csatlakoztatásához.

USB C-típusú töltőaljzat

Gyors töltési idő a nagyobb teljesítménynek köszönhetően. A forgásszimmetrikus csatlakozónak köszönhetően könnyen kezelhető.

IP 54, kültéri használatra alkalmas

A zárókupakok révén poros és nedves munkaterületeken való használatra is alkalmas.

Kihangosított telefonálás

A Bluetooth-kapcsolatnak köszönhetően a munka megszakítása nélkül telefonálhat.



LED-kijelző

Kijelzi a működési módot, például ha valaki éppen telefonál, vagy lehet hozzá szólni.

Egyértelmű funkciógombok

Megfelelően kikapcsolható és kesztyűben is használható.



Hallja meg azt, ami fontos

Intelligens fülvédő a nagyobb munkahelyi biztonság érdekében



Külső mikrofonok a biztonságos kommunikációhoz

Az uvex aXess one egy aktív elektronikus fültek RAL (Real Active Listening) funkcióval. Ez a funkció azt az érzetet kelti, mintha a hallásvédő nem is lenne rajtunk, ugyanakkor lehetővé teszi, hogy hallásvédő viselése ellenére is aktívan részt vegyünk a környezetünkben zajló történésekben. Ily módon nemcsak a kommunikáció lehetséges, de a figyelmeztető jelzések is jobban észlelhetők. A környezeti zajok hangereje egyénileg beállítható.

A hallás megbízható védelme érdekében a maximális hangkibocsátási szint korlátozott. A zajszintszabályozó alatti jelerősítés igen hasznos például gépek beállításakor vagy diagnosztikai munkálatok végzésekor.

Kényelmes hívásfogadás Bluetooth®-on keresztül

Az uvex aXess one Bluetooth 5.2 használatával összekapcsolható az okostelefonjával. Ennek köszönhetően többé nem mulasztja el a fontos hívásokat, és a munka megszakítása nélkül telefonálhat. A kettős üzemmód lehetővé teszi, hogy szükség esetén egy további eszközt társítson.

A hallásvédő fültekön lévő funkciógombokkal gyorsan és egyszerűen fogadhatja a hívásokat, így mindkét keze szabadon marad telefonálásakor. A nagy hatósugár gondoskodik arról, hogy a párosított eszközöket ne a munkavégzés helyén kelljen tartani, hanem egy védett helyen maradhassanak.



2640001



Por és nedvesség elleni védelem

A zárókupakok lezárják a csatlakozóaljzatokat.



uvex aXess higiéniai készlet

2592641
(Katalógus, 111. oldal)



uvex aXess one

- Bluetooth® funkcióval ellátott aktív fültek összehajtható fejpánttal
- kommunikáció, telefonálás és streamelés
- káros impulzusos zajok csillapítása
- Real Active Listening funkció a környezeti zajok tiszta észleléséhez
- forma alapján megkülönböztethető funkciógombok
- IP54 osztály szerint víztől és portól védett, így kiválóan alkalmas kültéri használatra
- akkumulátorállapot-jelző és akkumulátorra vonatkozó figyelmeztető hangüzenet
- fokozatmentesen beállítható hossz a tökéletes viselési pozícióért
- párnázott fejpánt a kellemes viselési élményért
- mikrofonborítások a szél által okozott zaj minimalizálásához vagy plusz védelemként

uvex aXess one	
Cikkszám	2640001
Kivitel	aktív fültekos hallásvédő Bluetooth funkcióval
SNR csillapítási érték	31 dB
H-M-L érték	H: 37 dB, M: 29 dB, L: 21 dB
Tömeg	360 g
Szín	matt fekete, szürke
Rendelési egység	DB

Hallásvédelem

Fültkok – DIN EN 352-1 tanúsítvánnyal



2000002



SNR
dB
30

2630010



SNR
dB
33

2630020



SNR
dB
36

2630030

Megjegyzés: A fültkos hallásvédőhöz való hordtáskát külön lehet megrendelni



uvex K10 · uvex K20 · uvex K30

- fültkok összehajtható fejpánttal
- fokozatmentes hosszbeállítás a tökéletes viselési pozícióhoz való egyszerű hozzáigazítás érdekében
- optimális fültkok-geometria a külső fül nyomásmentes lezárásához
- párnázott fejpánt az ideális viselési kényelemért

- a fültkokok rendkívül puha memóriahabból készült párnázása kellemessé teszi a hallásvédő viselését, akár hosszabb használat esetén is
- cserélhető fültkokpárnák a magas higiéniai követelményekhez való igazodáshoz

	uvex K10	uvex K20	uvex K30	uvex hordtáska fültkos hallásvédőhöz
Cikkszám	2630010	2630020	2630030	2000002
Kivitel	összehajtható fejpánttal	összehajtható fejpánttal	összehajtható fejpánttal	övbújtatóval és tépőzárral
SNR csillapítási érték	30 dB	33 dB	36 dB	
H-M-L érték	H: 35 dB, M: 28 dB, L: 19 dB	H: 36 dB, M: 32 dB, L: 22 dB	H: 37 dB, M: 34 dB, L: 26 dB	
Tömeg	185 g	230 g	385 g	
Szín	fekete, zöld	fekete, sárga	fekete, piros	
Rendelési egység	DB	DB	DB	DB

Hallásvédelem

Fültok – DIN EN 352-1 tanúsítvánnyal



2630011



uvex KX10

- gumírozott felületű fültok
- jobb fogás és stabil illeszkedés, ideális olajos vagy nedves környezetben
- összehajtható fejpánt
- fokozatmentes hosszbeállítás a tökéletes viselési pozícióhoz való egyszerű hozzáigazítás érdekében
- optimális fültok-geometria a külső fül nyomásmentes lezárásához
- párnázott fejpánt az ideális viselési kényelemért
- a fültokok rendkívül puha memóriahabból készült párnázása kellemessé teszi a hallásvédő viselését, akár hosszabb használat esetén is
- cserélhető fültokpárnák a magas higiéniai követelményekhez való igazodáshoz

uvex KX10	
Cikkszám	2630011
Kivitel	gumírozott felületű fültokos hallásvédő
SNR csillapítási érték	30 dB
H-M-L érték	H: 35 dB, M: 28 dB, L: 19 dB
Tömeg	185 g
Szín	matt fekete, zöld
Rendelési egység	DB



2630021



uvex K20 hi-viz

- feltűnő kivitelben készült, láthatósági színű fültokok
- összehajtható fejpánt
- fokozatmentes hosszbeállítás a tökéletes viselési pozícióhoz való egyszerű hozzáigazítás érdekében
- optimális fültok-geometria a külső fül nyomásmentes lezárásához
- párnázott fejpánt az ideális viselési kényelemért
- a fültokok rendkívül puha memóriahabból készült párnázása kellemessé teszi a hallásvédő viselését, akár hosszabb használat esetén is
- cserélhető fültokpárnák a magas higiéniai követelményekhez való igazodáshoz

uvex K20 hi-viz	
Cikkszám	2630021
Kivitel	összehajtható fejpánttal
SNR csillapítási érték	33 dB
H-M-L érték	H: 36 dB, M: 32 dB, L: 22 dB
Tömeg	230 g
Szín	hi-viz
Rendelési egység	DB

Hallásvédelem

Fültok – DIN EN 352-1 tanúsítvánnyal



SNR
dB
28



2600001



SNR
dB
32



2600002



SNR
dB
33



2600003



SNR
dB
35



2600004

uvex K1 · uvex K2 · uvex K3 · uvex K4

- állítható hosszúságú fültok
- kis súly és a fültok kis térfogata
- egyszerűen beállítható hossz a tökéletes viselési pozícióért

- párnázott fejpánt az ideális viselési kényelemért
- a fültokok rendkívül puha memóriahabból készült párnázása kellemessé teszi a hallásvédő viselését, akár hosszabb használat esetén is (kivéve: uvex K1)

	uvex K1	uvex K2	uvex K3	uvex K4
Cikkszám	2600001	2600002	2600003	2600004
Kivitel	fejpánttal	fejpánttal	fejpánttal	fejpánttal
SNR csillapítási érték	28 dB	32 dB	33 dB	35 dB
H-M-L érték	H: 35 dB; M: 24 dB; L: 17 dB	H: 37 dB; M: 29 dB; L: 21 dB	H: 36 dB; M: 30 dB; L: 22 dB	H: 38 dB; M: 33 dB; L: 24 dB
Tömeg	180 g	217 g	297 g	356 g
Szín	fekete, zöld	fekete, sárga	fekete, piros	neon lime
Rendelési egység	DB	DB	DB	DB

Hallásvédelem

Fültkok – DIN EN 352-1 tanúsítvánnyal



2600012

SNR
dB
31



Viselési lehetőségek

SNR
dB
28



2600200

uvex K2, összehajtható

- dielektromos fültkok állítható hosszal és összehajtható fejpánttal
- kis súly és a fültkok kis térfogata
- a fültkok párnázása rendkívül lágy memóriahabból készül az optimális viselési kényelem érdekében
- hi-viz design a felhasználó láthatóságának fokozásáért

uvex K200

- dielektromos, állítható hosszúságú fültkok
- használható elektromos feszültséggel bíró munkaterületeken
- a fejpánt az optimális védelem érdekében ideálisan illeszkedik
- egyszerűen beállítható hossz a tökéletes viselési pozícióért
- a fültkok 360°-ban elforgatható, így különböző viselési pozíciókat tesz lehetővé

uvex K2, összehajtható	
Cikkszám	2600012
Kivitel	összehajtható fejpánttal
SNR csillapítási érték	31 dB
H-M-L érték	H: 35 dB, M: 29 dB, L: 21 dB
Tömeg	229 g
Szín	neon lime
Rendelési egység	DB

uvex K200	
Cikkszám	2600200
Kivitel	fejpánttal, 360°-ban elforgatható
SNR csillapítási érték	28 dB
H-M-L érték	H: 33 dB, M: 25 dB, L: 18 dB
Tömeg	173 g
Szín	fekete, okker
Rendelési egység	DB



2600000



2600010



2600011



2600013

SNR
dB
29

uvex K Junior

- fültkok rövidített fejpánttal
- 145 mm fejszélesség alkalmazható, ez S/M fejszélességnek felel meg

- párnázott fejpánt és puha bevonatú fülpárna az ideális viselési kényelemért

uvex K Junior				
Cikkszám	2600000	2600010	2600011	2600013
Kivitel	rövidített fejpánttal	rövidített fejpánttal	rövidített fejpánttal	rövidített fejpánttal
SNR csillapítási érték	29 dB	29 dB	29 dB	29 dB
H-M-L érték	H: 34 dB, M: 26 dB, L: 18 dB	H: 34 dB, M: 26 dB, L: 18 dB	H: 34 dB, M: 26 dB, L: 18 dB	H: 34 dB, M: 26 dB, L: 18 dB
Tömeg	167 g	167 g	167 g	167 g
Szín	sárga	kék	lime	rózsaszín
Rendelési egység	DB	DB	DB	DB

Hallásvédelem

Sisakra szerelhető fültok 30 mm-es Euroslot nyíláshoz – DIN EN 352-3 tanúsítvánnyal



uvex K10H · uvex K20H · uvex K30H

- a védősisakon található 30 mm-es Euroslot nyíláshoz rögzíthető fültokos hallásvédő
- dielektromos kivitel
- kíméletesen, fokozatmentesen állítható hossz
- hangszigetelés gumicsapágyas fültokokkal
- egyszerűen kezelhető hosszanti állítás a sisakhoz történő optimális beigazításhoz

- 360 fokban elfordítható a készenléti és a nyugalmi álláshoz
- a fültokok rendkívül puha memóriahabból készült párnázása kellemessé teszi a hallásvédő viselését, akár hosszabb használat esetén is
- az uvex pheos arcvédő rendszerrel nem kompatibilis

	uvex K10H	uvex K20H	uvex K30H
Cikkszám	2630210	2630220	2630230
Kivitel	dielektromos sisakhéj 30 mm-es Euroslot nyíláshoz	dielektromos sisakhéj 30 mm-es Euroslot nyíláshoz	dielektromos sisakhéj 30 mm-es Euroslot nyíláshoz
SNR csillapítási érték	28 dB	30 dB	34 dB
H-M-L érték	H: 34 dB; M: 26 dB; L: 18 dB	H: 34 dB; M: 28 dB; L: 20 dB	H: 36 dB; M: 32 dB; L: 24 dB
Tömeg	216 g	263 g	420 g
Szín	fekete, zöld	fekete, sárga	fekete, piros
Rendelési egység	PÁR	PÁR	PÁR

Hallásvédelem

Sisakra szerelhető fültok 30 mm-es Euroslot nyíláshoz – DIN EN 352-3 tanúsítvánnyal



uvex K1H · uvex K2H

- az uvex pheos arcvédő rendszerrel nem kompatibilis
- egyszerűen kezelhető hosszanti állítás a sisakhoz történő optimális beigazításhoz
- 360 fokban elfordítható a készenléti és a nyugalmi álláshoz
- a puha párnázás optimálisan követi az érintkezési felületet, illetve a fej körvonalát, így maximális viselési kényelmet nyújt (uvex K1H)

- a fültokok rendkívül puha memóriahabból készült párnázása kellemessé teszi a hallásvédő viselését, akár hosszabb használat esetén is (uvex K2H)

	uvex K1H	uvex K2H
Cikkszám	2600201	2600202
Kivitel	sisakhéj 30 mm-es Euroslot nyíláshoz	sisakhéj 30 mm-es Euroslot nyíláshoz
SNR csillapítási érték	27 dB	30 dB
H-M-L érték	H: 32 dB, M: 24 dB, L: 17 dB	H: 35 dB, M: 27 dB, L: 20 dB
Tömeg	210 g	251 g
Szín	fekete, zöld	fekete, sárga
Rendelési egység	PÁR	PÁR

Személyre szabás

Minden uvex fültokos hallásvédőre rányomtatható az Ön cégének logója, és a termékek színben is az Ön igényeire szabhatók. Minimális rendelési mennyiségek vannak érvényben.



uvex pheos alpine

uvex aXess one

Aktív Bluetooth-os hallásvédő sisakhéj

A DIN EN 352-3, EN 352-4, EN 352-6, EN 352-8 szabványok szerint tesztelve



Állapotüzenetek

Az Audio Assistent hangbejelentéssel („Bluetooth connected”) ad tájékoztatást

RAL – Real Active Listening

Aktív hallgatási funkció a környezeti zajok hangerejének egyéni beállításával. Nincs túlszűrés vagy a munkakörnyezettől való elszigetelődés



Kihangosított telefonálás

A munka megszakítása nélkül telefonálhat.

Bluetooth® 5.2

Remek hangminőség, gyors adatátvitel és nagy hatótávolság



Rugalmas spirálkábel

A fültekók a sisak szélességétől függően parkolási helyzetbe mozgathatók



Kettős csatlakozási mód

Egyszerre 2 Bluetooth-készülék csatlakoztatható



Két térhatású mikrofon

A környezeti zajok megbízható továbbítása

Beszédmikrofon

Optimális beszédhangminőséget biztosít



uvex aXess higiéniai készlet
2592641

LED-kijelző

Jelzi az üzemmódot

Audió streamelése

Ideális a monoton munkákhoz



Egyértelmű funkciógombok

Egyszerűen kezelhető kesztyűben is

IP 67 osztály: porzárt és vízhatlan

A zárókupakok révén poros és nedves munkaterületeken való használatra is alkalmas.



Külső audiobemenet

3,5 mm-es audiobemenet pl. rádió csatlakoztatásához

USB C-típusú töltőaljzat

Gyors töltési idő, egyszerű kezelhetőség, rugalmas töltési lehetőségek



Külső mikrofonok a biztonságos kommunikációhoz

Az uvex aXess one egy aktív elektronikus fültekó RAL (Real Active Listening) funkcióval. Ez a funkció azt az érzetet kelti, mintha a hallásvédő nem is lenne rajtunk, ugyanakkor lehetővé teszi, hogy hallásvédő viselése ellenére is aktívan részt vegyünk a környezetünkben zajló történésekben. Ezzel lehetővé válik a kommunikáció, de a figyelmeztető jelzések is jobban észlelhetők. Az átvitt környezeti hangok hangereje egyedileg, 5 fokozatban állítható. Így nincs túlszűrés, még alacsony, 85 dB-es zajszintnél sem. A 82 dB alatti, halk zaj akár fel is erősíthető. A hallás megbízható védelme érdekében a maximális hangkibocsátási szint korlátozott.

Kényelmes hívásfogadás Bluetooth®-on keresztül

Az uvex aXess one Bluetooth 5.2 használatával összekapcsolható az okostelefonjával. Ennek köszönhetően többé nem mulasztja el a fontos hívásokat, és a munka megszakítása nélkül telefonálhat. A kettős üzemmód lehetővé teszi, hogy szükség esetén egy további eszközt társítson.

A hallásvédő fültekón lévő funkciógombokkal gyorsan és egyszerűen fogadhatja a hívásokat, így mindkét keze szabadon marad telefonáláskor.



uvex aXess one – kombinált rendszerek

A környezeti hangokat észlelve, mégis védve

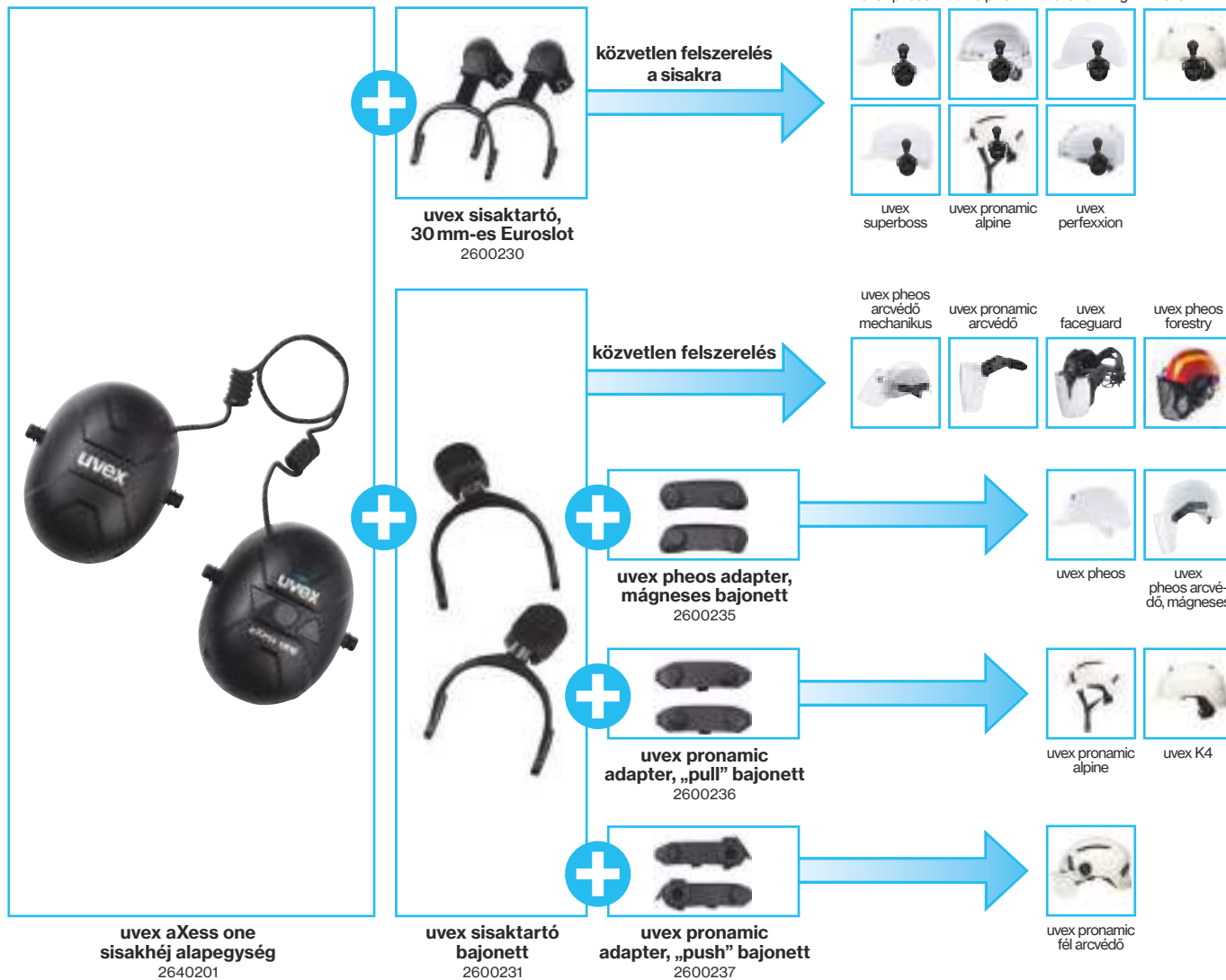

uvex aXess one sisakhéj

- Bluetooth® funkcióval ellátott aktív fültek sisakra történő rögzítéshez
- kit sisakcsatlakozás érhető el: uvex bajonett / 30mm-es Euro nyílás
- hangszigetelés gumicsapágyas fültekkel
- kommunikáció, telefonálás és audio streamelés
- káros impulzusos zajok csillapítása
- nincs túlszigetelés, 80 dB-tól használható
- RAL (Real Active Listening) funkció a környezeti zajok tiszta észleléséhez a halk zajok felerősíthetők

- forma alapján megkülönböztethető funkciógombok
- IP54 osztály szerint víztől és portól védett, így kiválóan alkalmas kültéri használatra
- akkumulátorállapot-jelző és akkumulátorra vonatkozó figyelmeztető hangüzenet
- fokozatmentesen beállítható hossz a tökéletes viselési pozícióért
- mikrofonborítások a szél által okozott zaj minimalizálásához vagy plusz védelemként

	uvex aXess one sisakhéj alapegység	Hallásvédő fültek sisaktartó 30 mm-es Euroslot nyíláshoz	Hallásvédő fültek sisaktartó, bajonett	uvex pheos adapter mágneses bajonett	uvex pronamic adapter „pull” bajonett	uvex pronamic adapter „push” bajonett
Cikkszám	2640201	2600230	2600231	2600235	2600236	2600237
Kivétel	aktív sisakos hallásvédő fültek alapegysége	30 mm-es Euroslot sisakcsatlakozás	uvex bajonett sisakcsatlakozás	A mágneses pheos arcvédő és az uvex fültekos hallásvédő használata bajonettzárás csatlakozással	sisakadapter, ha teljes arcvédőt és uvex fülteket bajonettzárás csatlakozással használ	sisakadapter, ha fél arcvédőt és uvex fülteket bajonettzárás csatlakozással használ
Tömeg	309 g	99 g	69 g			
Szín	fekete, szürke					
Rendelési egység	DB	PÁR	PÁR	PÁR	PÁR	PÁR

Hallásvédelem

uvex sisakhéjak uvex kombinált rendszerekhez – DIN EN 352-3 tanúsítvánnyal



SNR
dB
28

2600216



SNR
dB
30

2600214
2600215

uvex K1P · uvex K2P

- csak uvex sisakok uvex sisakadapterekkel vagy előszerelt arcvédő rendszerrel történő használatához
- K1P: a puha párnázás optimálisan követi a fej körvonalát, így optimális viselési kényelmet nyújt
- K2P: a fültokok rendkívül puha memóriahabból készült párnázása kellemessé teszi a hallásvédő viselését, akár hosszabb használat esetén is

- 360 fokban elfordítható a készenléti és a nyugalmi álláshoz
- mindkét változat bajonettzáras kivitelben, felszerelés és leszerelés másodpercek alatt, szerszám használata nélkül
- K2P mágneszáras kivitelben, a fültokok másodpercek alatt felszerelhetők a sisakra vagy leszerelhetők onnan
- a fültokok magassága könnyen, kényelmesen állítható
- dielektromos

Cikkszám	uvex K1P bajonett 2600216	uvex K2P bajonett 2600214	uvex K2P magnet 2600215
Kivitel	bajonettzáras csatlakozás	bajonettzáras csatlakozás	mágneszáras csatlakozás
SNR csillapítási érték	28 dB	30 dB	30 dB
H-M-L érték	H: 34 dB, M: 25 dB, L: 18 dB	H: 35 dB, M: 27 dB, L: 20 dB	H: 35 dB, M: 27 dB, L: 20 dB
Tömeg	191 g	230 g	237 g
Szín	fekete, szürke	fekete, sárga	fekete, sárga
Rendelési egység	PÁR	PÁR	PÁR



Mágneses zárrendszer
arcvédőhöz és fültokos hallásvédőhöz

uvex mágneses csatlakozórendszer

Az egyedülálló mágneszáras rendszer a fültokos hallásvédő és az arcvédő szerszám nélküli felhelyezését vagy eltávolítását teszi lehetővé. A sisak eközben a fejen maradhat, így folyamatosan garantált a védelem. Rendszere egyszerűen és gyorsan a saját igényeire szabható.

uvex bajonettzáras csatlakozórendszer

A bajonettzáras csatlakozás a fültokos hallásvédők szerszám nélküli felhelyezését vagy eltávolítását teszi lehetővé. Rendszere egyszerűen és gyorsan a saját igényeire szabható.

Hallásvédelem

Sisakhéjak – összeszerelési mátrix



	uvex pronamic	uvex pronamic alpine	uvex pronamic alpine E	uvex pheos	uvex pheos E	uvex pheos alpine	uvex perfixion	uvex airwing B	uvex super boss	uvex pronamic arcvédő rendszer	uvex pheos arcvédő, mágneses	uvex pheos arcvédő, mechanikus	wuvex faceguard
uvex K1H (2600201)	■	■	–* ⁽¹⁾	■	–* ⁽¹⁾	■	■	■	■	–	–	–	–
uvex K2H (2600202)	■	■	–* ⁽¹⁾	■	–* ⁽¹⁾	■	■	■	■	–	–	–	–
uvex K10H (2630210)	■	■	■	■	■	■	■	■	■	–	–	–	–
uvex K20H (2630220)	■	■	■	■	■	■	■	■	■	–	–	–	–
uvex K30H (2630230)	■	■	■	■	■	■	■	■	■	–	–	–	–
uvex K1P bajonett (2600216)	■	■	■	■	■	■	–	–	–	■	–	■	■
uvex K2P bajonett (2600214)	■	■	■	■	■	■	–	–	–	■	–	■	■
uvex K2P magnet (2600215)	–	–	–	■	■	■	–	–	–	–	■	–	–
uvex aXess one sisakhéj (2640201)	■	■	■	■	■	■	■	■	■	■	■	■	■

*⁽¹⁾ nem dielektromos

- 9790078 uvex pheos adapter, mágneses
- 2600235 uvex pheos adapter, mágneses bajonett
- 2600236 uvex pronamic adapter, „pull” bajonett
- 2600230 Fültokos hallásvédő, sisaktartó 30 mm-es nyílással
- 2600231 Fültokos hallásvédő, sisaktartó, bajonett



Példa:

uvex pronamic B-WR (9731030) + uvex K2P bajonett (2600214) + uvex pronamic hálós arcvédő (9916100) = uvex pronamic system

Hallásvédelem

Tartozékok hallásvédő füldugókhöz



6177116



2111404



2134000

uvex clear otoplastik

- szilikonmentes tisztítókendők a többször használható hallásvédő füldugók egyszerű és gyors tisztításához

uvex clear otoplastik

Cikkszám 6177116

Rendelési egység DB

Tartalom 30 törülköző / DB

uvex füldugótartó doboz

- füldugótartó doboz a füldugók higiénikus tárolásához
- kompakt és szennyeződéstaszító kialakítás
- 1 pár zsinóros többször használható füldugóhoz
- vagy 2 pár zsinór nélküli többször használható füldugóhoz

uvex füldugótartó doboz

Cikkszám 2111404

Kivétel üres, füldugók nélkül

Szín átlátszó

Rendelési egység KARTON

Tartalom 50 DB KARTONBAN

Fali tartó adagolódobozhoz

- plexiüvegből készült fali tartó adagolóhoz, a következőkkel kompatibilis: uvex x-fit (2112001, 2112010, 2112011), uvex com4-fit (2112004, 2112012), uvex one-fit (2112045), uvex xtra-fit (2112060), uvex hi-com (2112100, 2112101, 2112106, 2112114).

Fali tartó adagolódobozhoz

Cikkszám 2134000

Szín átlátszó

Anyag PMMA

Rendelési egység DB



Hallásvédelmi teszt doboz

Találja meg az Önnek megfelelő hallásvédő eszközt:

- uvex egyszer/többször használatos és detektálható hallásvédő füldugókat, valamint uvex xact-band pántos füldugót tartalmazó válogatás
- cikkszám: 1000929

Alkalmazást bemutató poszter

Cikkszámok

- 1001.165 (német)
- 1001.166 (angol)
- A2 méret

Hallásvédelmi útmutató

- 25 oldal
- eurofüllel
- minden fontos információ a hallásvédelemmel kapcsolatban
- cikkszám 1001.214 (német)
- cikkszám 1001.215 (angol)

Hallásvédelem

Tartozékok hallásvédő fül dugókhöz



2592641

uvex aXess sorozat Higiéniai készlet

uvex aXess sorozat higiéniai készlete	
Cikkszám	2592641
Kivitel	az uvex aXess fültokorozathoz
Rendelési egység	TASAK
Tartalom	2 tokpárna, 2 elnyelő párna, 2 belső párna, 3 mikrofonborítás



2599978

uvex K sorozat - „uvex dry-pads” kényelmi párnák

- tartozék az összes uvex K sorozatú modellhez
- a kényelmi párnák ráragaszthatók a hangszigetelő párnákra, hogy felszívják a nedvességet és az izzadságot

uvex K sorozat - „uvex dry-pads” kényelmi párnák	
Cikkszám	2599978
Kivitel	öntapadó, az összes modellhez az uvex K-sorozatból
Rendelési egység	TASAK
Tartalom	10 párna TASAKBAN



2599971
2599972

uvex K sorozat - Higiéniai készletek

	uvex K sorozat Standard higiéniai készlet	uvex K sorozat Premium higiéniai készlet
Cikkszám	2599971	2599972
Kivitel	tartozék a következőkhöz: uvex K1, uvex K1H, uvex K junior	tartozék a következőkhöz: uvex K2, uvex K2, összehajtható, uvex K3, uvex K4, uvex K10, uvex KX10, uvex K20, uvex K30, uvex K2H, uvex K2P, uvex K10H, uvex K30H, uvex aXess one
Rendelési egység	TASAK	TASAK
Tartalom	2 tokpárna és 2 zajcsillapító párna TASAKBAN	TASAKBAN



2592640

uvex mikrofonborítás

uvex mikrofonborítás	
Cikkszám	2592640
Kivitel	9 darabos készlet, öntapadó, az uvex aXess sorozathoz
Rendelési egység	TASAK



2000002

uvex hordtáska fültokos hallásvédőhöz

uvex hordtáska fültokos hallásvédőhöz	
Cikkszám	2000002
Kivitel	övbújtatóval és tépőzárral
Méret	150x120x120 mm
Rendelési egység	DB



2000000

Tárolódoboz hallásvédő fül dugóhoz

Tárolódoboz hallásvédő fül dugóhoz	
Cikkszám	2000000
Kivitel	műanyag tárolódoboz
Méret	236x225x125 mm
Rendelési egység	DB

Hallásvédelem

Gyors áttekintés

Cikkszám	Megnevezés	Termék	Szín	Tartalom	Oldal
2000000		Tárolódoboz	kék	DB	111
2000002		Hordtáska fültokos hallásvédőhöz	fekete	DB	100/111
2111201	uvex whisper	Többször használható hallásvédő füldugó zsinórral, minidobozban	narancssárga	50 PÁR, páronként KARTONBAN	93
2111212	uvex whisper+	Többször használható hallásvédő füldugó zsinórral, minidobozban	lime	50 PÁR, páronként KARTONBAN	93
2111235	uvex whisper supreme	Többször használható hallásvédő füldugó zsinórral, füldugótartó dobozban	sárga	50 PÁR, páronként KARTONBAN	93
2111237	uvex whisper	Többször használható hallásvédő füldugó zsinórral, füldugótartó dobozban	narancssárga	50 PÁR, páronként KARTONBAN	93
2111238	uvex whisper+	Többször használható hallásvédő füldugó zsinórral, füldugótartó dobozban	lime	50 PÁR, páronként KARTONBAN	93
2111239	uvex whisper+ detec	Detektálható többször használható hallásvédő füldugó zsinórral, füldugótartó dobozban	kék	50 PÁR, páronként KARTONBAN	95
2111260	uvex whisper+ detec	Többször használható hallásvédő füldugó zsinórral, minidobozban	kék	50 PÁR, páronként KARTONBAN	95
2111261	uvex whisper detec	Többször használható hallásvédő füldugó zsinórral, minidobozban	kék	50 PÁR, páronként KARTONBAN	95
2111262	uvex whisper detec	Többször használható hallásvédő füldugó zsinórral, füldugótartó dobozban	kék	50 PÁR, páronként KARTONBAN	95
2111404		uvex füldugótartó doboz	átlátszó	KARTON	110
2111988	one 2 click	Adagoló füldugók nélkül, mágneses		KARTON	90
2111989		Mágneses fali tartó adagolóhoz		KARTON	90
2111990	one 2 click	Adagoló 600 pár x-fit füldugóval feltöltve		600 PÁR, x-fit	90
2111991	one 2 click	Adagoló 600 pár com4-fit füldugóval feltöltve		600 PÁR, com4-fit	90
2111992	one 2 click	Adagoló 600 pár hi-com füldugóval feltöltve		600 PÁR, hi-com	90
2112000	one 2 click	Adagoló 600 pár füldugó számára, üres		KARTON	90
2112001	uvex x-fit	Egyszer használatos hallásvédő füldugó zsinór nélkül	lime	200 PÁR, páronként KARTONBA csomagolva	89
2112004	uvex com4-fit	Egyszer használatos hallásvédő füldugó zsinór nélkül	világos narancssárga	200 PÁR, páronként KARTONBA csomagolva	89
2112010	uvex x-fit	Egyszer használatos hallásvédő füldugó zsinórral	lime	100 PÁR, páronként KARTONBA csomagolva	89
2112011	uvex x-fit detec	Detektálható egyszer használatos hallásvédő füldugó zsinórral	kék	100 PÁR, páronként KARTONBAN	94
2112012	uvex com4-fit	Egyszer használatos hallásvédő füldugó zsinórral	világos narancssárga	100 PÁR, páronként KARTONBA csomagolva	89
2112013	uvex x-fit	Egyszer használatos hallásvédő füldugó zsinór nélkül	lime	50 PÁR, KARTONBA ömlesztve	89
2112022	uvex x-fit	Utántöltő doboz	lime	300 PÁR, KARTONBA ömlesztve	90
2112023	uvex com4-fit	Utántöltő doboz	világos narancssárga	300 PÁR, KARTONBA ömlesztve	90
2112060	uvex xtra-fit	Egyszer használatos hallásvédő füldugó zsinór nélkül	narancssárga	200 PÁR, páronként TASAKBA csomagolva	89
2112061	uvex xtra-fit	Utántöltő doboz	narancssárga	250 PÁR, TASAKBA ömlesztve	90
2112087	uvex x-fit	Egyszer használatos hallásvédő füldugó zsinór nélkül	lime	100 PÁR, páronként KARTONBA csomagolva	89
2112093	uvex xtra-fit	Mini adagolódoboz 100 pár füldugó számára	narancssárga	100 PÁR, páronként KARTONBA csomagolva	89
2112094	uvex x-fit	Mini adagolódoboz 100 pár füldugó számára	lime	100 PÁR, páronként KARTONBA csomagolva	89
2112095	uvex hi-com	Mini adagolódoboz 100 pár füldugó számára	lime	100 PÁR, páronként KARTONBA csomagolva	88
2112096	uvex com4-fit	Mini adagolódoboz 100 pár füldugó számára	világos narancssárga	100 PÁR, páronként KARTONBA csomagolva	89
2112100	uvex hi-com	Egyszer használatos hallásvédő füldugó zsinór nélkül	lime	200 PÁR, páronként KARTONBA csomagolva	88
2112101	uvex hi-com	Egyszer használatos hallásvédő füldugó zsinórral	lime	100 PÁR, páronként KARTONBA csomagolva	88
2112106	uvex hi-com	Egyszer használatos hallásvédő füldugó zsinór nélkül	bézs	200 PÁR, páronként KARTONBA csomagolva	88
2112114	uvex hi-com detec	Detektálható egyszer használatos hallásvédő füldugó zsinórral	kék	100 PÁR, páronként KARTONBAN	88
2112118	uvex hi-com	Utántöltő doboz	lime	300 PÁR, KARTONBA ömlesztve	90
2112119	uvex hi-com	Utántöltő doboz	bézs	300 PÁR, KARTONBA ömlesztve	90
2112131	uvex com4-fit	Egyszer használatos hallásvédő füldugó zsinór nélkül	világos narancssárga	15 PÁR, KARTONBA ömlesztve	89
2112133	uvex x-fit	Egyszer használatos hallásvédő füldugó zsinór nélkül	lime	15 PÁR, KARTONBA ömlesztve	89
2124001	uvex xact-fit planet	Hallásvédő füldugó zsinórral és csappal	lime, szürke	50 PÁR, páronként KARTONBA csomagolva	92
2124002	uvex xact-fit planet	tartalék füldugó	lime	250 PÁR, 5 pár egy KARTONBAN	92/96
2124003	uvex xact-fit	Utántöltő doboz	lime	400 PÁR, KARTONBA ömlesztve	92/96
2124011	uvex xact-fit detec	Detektálható hallásvédő füldugó csappal	kék	50 PÁR, páronként KARTONBAN	94
2124013	uvex xact-fit detec	tartalék füldugó	kék	400 PÁR, KARTONBA ömlesztve	94
2124017	uvex xact-fit multi S	Többször használható, ovális alakú hallásvédő füldugó	szürke, átlátszó	50 PÁR, páronként KARTONBA csomagolva	92
2124018	uvex xact-fit multi M/L	Többször használható, ovális alakú hallásvédő füldugó	szürke, átlátszó	50 PÁR, páronként KARTONBA csomagolva	92
2124019	uvex xact-fit multi S	Többször használható, ovális alakú hallásvédő füldugó	szürke, átlátszó	50 PÁR, páronként KARTONBA csomagolva	92
2124020	uvex xact-fit multi M/L	Többször használható, ovális alakú hallásvédő füldugó	szürke, átlátszó	50 PÁR, páronként KARTONBA csomagolva	92
2124026	uvex xact-fit planet	Hallásvédő füldugó csappal	lime	50 PÁR, páronként KARTONBA csomagolva	92
2124099	uvex xact-fit test	Fejhallgató Bluetooth-funkcióval		DB	91
2124097	uvex xact-fit útításkák fültokhoz	uvex xact-fit test tartozék		DB	91
2124098	uvex higiéniai készlet fültokokhoz	uvex xact-fit test tartozék fültokokhoz		DB	91
2125344	uvex x-fold	Összehajtható pántos füldugó	szürke, égbé, lime	5 DB, külön csomagolva KARTONBA	96
2125351		Tartalék füldugó az uvex x-cap és uvex x-fold összehajtható pántos füldugókhoz	égbé, lime	60 PÁR, 5 pár egy KARTONBAN	96
2125361	uvex x-cap	Pántos füldugó	szürke, égbé, lime	15 DB, külön csomagolva KARTONBA	96
2125372	uvex xact-band	Pántos füldugó	szürke, égbé, lime	5 DB, külön csomagolva KARTONBA	96
2134000		Fali tartó adagolódobozhoz		DB	110
2592640		Mikrofonborítás	fekete	TASAK	111
2599971		Standard higiéniai készlet uvex K sorozathoz		2 tokpárna és 2 zajcsillapító párna tasakban	111
2599972		Prémium higiéniai készlet uvex K sorozathoz		2 tokpárna és 2 zajcsillapító párna tasakban	111
2599978		Kényelmi párnák		10 párna TASAKBAN	111
2600000	uvex K Junior, sárga	Passzív fültokos hallásvédő	sárga	DB	103
2600001	uvex K1	Passzív fültokos hallásvédő	fekete, zöld	DB	102
2600002	uvex K2	Passzív fültokos hallásvédő	fekete, sárga	DB	102
2600003	uvex K3	Passzív fültokos hallásvédő	fekete, piros	DB	102
2600004	uvex K4	Passzív fültokos hallásvédő	neon lime	DB	102
2600010	uvex K Junior, kék	Passzív fültokos hallásvédő	kék	DB	103
2600011	uvex K Junior, zöld	Passzív fültokos hallásvédő	lime	DB	103
2600012	uvex K2, összehajtható	Passzív fültokos hallásvédő összehajtható fejpánttal	neon lime	DB	103
2600013	uvex K Junior, rózsaszín	Passzív fültokos hallásvédő	rózsaszín	DB	103
2600200	uvex K200	Passzív fültokos hallásvédő	fekete, okker	DB	103
2600201	uvex K1H	Sisakra szerelhető fültok	fekete, zöld	PÁR	105
2600202	uvex K2H	Sisakra szerelhető fültok	fekete, sárga	PÁR	105
2600214	uvex K2P bajonett	Sisakra szerelhető fültok	fekete, sárga	PÁR	108
2600215	uvex K2P magnet	Sisakra szerelhető fültok	fekete, sárga	PÁR	108
2600216	uvex K1P bajonett	Sisakra szerelhető fültok	fekete, szürke	PÁR	108
2600230	Sisaktartó 30 mm-es nyílással	30 mm-es Euro nyíláshoz való sisakcsatlakozás		PÁR	107
2600231	Sisaktartó, bajonett	uvex bajonettzárás sisakcsatlakozás		PÁR	107
2600235	uvex pheos adapter	uvex adapter, mágneses bajonett		PÁR	107
2600236	uvex pronamic adapter	uvex adapter, „pull” bajonett		PÁR	107
2600237	uvex pronamic adapter	uvex adapter, „push” bajonett		PÁR	107
2630010	uvex K10	Sisakra szerelhető fültok	fekete, zöld	DB	100
2630011	uvex KX10	Sisakra szerelhető fültok	nett fekete, zöld	DB	101
2630020	uvex K20	Sisakra szerelhető fültok	fekete, sárga	DB	100
2630021	uvex K20 hi-viz	Sisakra szerelhető fültok	hi-viz	DB	101
2630030	uvex K30	Sisakra szerelhető fültok	fekete, piros	DB	100
2630210	uvex K10H	Sisakra szerelhető fültok	fekete, zöld	DB	104
2630220	uvex K20H	Sisakra szerelhető fültok	fekete, sárga	DB	104
2630230	uvex K30H	Sisakra szerelhető fültok	fekete, piros	DB	104
2640001	uvex aXess one	Aktív fültok	nett fekete, szürke	DB	99
2640201	uvex aXess one sisakhéj	Aktív sisakra szerelhető fültok, alapegység	fekete, szürke	DB	107
6177116	uvex clear otoplastik	Szilikonmentes tisztítókendők		30 törőlkendő/DB	110
9790078	pheos adapter, mágneses	Sisakadapter, mágneses	fekete	PÁR	109



Fejvédelem

planet series termékrendszer › arcvédők

Az uvex azért alkotta meg a **protecting planet** címkét, hogy még kézzelfoghatóbbá tegye a fenntarthatóbb működésre irányuló saját küldetését. A **protecting people** szlogenből kiindulva egy olyan ígéretet fogalmaztunk meg, amely a fenntarthatóság három alappillére – az **ökológiára**, a **gazdaságra** és a **társadalomra** – épít, és a vállalat minden egyes részlegén felelősségteljes cselekedetekben tükröződik.

Az uvex ezért tesztl, értékkel és optimalizál minden egyes fázist az értékteremtési láncban, hogy annak végén a lehető legfenntarthatóbb termék álljon.

uvex pronamic

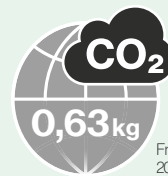

Frissítés dátuma:
2023/06*

MADE IN GERMANY



protecting planet

by using recycled material

arcvédő rendszer

- › arcvédő pajzs akár 100 százalékban anyagmérlegen** alapuló polikarbonátból
- › az arcvédőtartók akár 85%-a újrahasznosított műanyagból (kiváló minőségű ipari és fogyasztói anyagok) készült
- › több mint 50 százalékkal kevesebb CO₂-kibocsátás



protecting planet

by using environmentally-friendly packaging

Használati útmutató

- › újrahasznosított papírból

csomagolás

- › CO₂-kompenzált műanyag tasak
- › a hulladékok tökéletes szétválasztása és újrahasznosítása lehetséges

100%

anyagmérlegen alapuló**
polikarbonát
minden egyes lencsééhez

CO₂-kibocsátás

50%

-kal csökkentve



9916000

85%

újrahasznosított
műanyag minden egyes
arcvédőtartóhoz

** Az anyagmérlegen alapuló termékek olyan termékek, amelyek gyártásához **bizonyítottan** bio alapú nyersanyagokat vagy **egy mérlegtartományon belüli** közttes termékeket használtak **anélkül**, hogy biogén szén-dioxidot még **biztosan igazolhatóan ki lehetne mutatni a végtermékből**. Az anyagmérleg egy számviteli módszer (pl. az újrahasznosított anyagok arányára vonatkozóan a műanyag tömegáramlásának a teljes értéklánc mentén történő meghatározásához és nyomon követéséhez. Ennek során a termelésnél a fosszilis alapú nyersanyagokat helyettesítik például CO₂ biomassza vagy vegyi újrahasznosításból származó másodlagos nyersanyagok felhasználásával. Mivel az anyagmérleg megközelítés egy számviteli módszer, a termékben található újrahasznosított anyagok pontos aránya nem határozható meg pontosan.

Szabványok áttekintése

EN 397 · EN 50365

EN 397 – Ipari védősisakok















Védelem a leeső tárgyaktól és az általuk okozott következményektől (pl. koponyasérülések és koponyatörés)

Alapkövetelmények: ezeknek a követelményeknek az EN 397 szerinti tanúsítvánnyal rendelkező összes sisaknak eleget kell tennie.

- függőleges irányú ütéscsillapítás
- hegyes és éles tárgyak áthatolásával szembeni védelem
- lángállóság
- állsziőrögztítő: az állszió legalább 150 N erőnél és legfeljebb 250 N erőnél old ki

Opcionális követelmények: az EN 397 szabvány szerinti tanúsítvánnyal rendelkező sisakoknak nem kell kötelezően megfelelniük ezeknek a követelményeknek.

- nagyon alacsony hőmérsékletek (-20 °C vagy -30 °C)
- nagyon magas hőmérsékletek (+150 °C)
- elektromos szigetelés (440 V)
- olvasztott fém (MM)
- oldalsó deformáció (LD)

nagyon alacsony hőmérsékletek (-20 °C vagy -30 °C)	 uvex airwing	 uvex super boss	 uvex pheos	 uvex pheos alpine	 uvex perffexion	 uvex pronamic alpine	 uvex pronamic
nagyon magas hőmérsékletek (+150 °C)		 uvex thermo boss					
elektromos szigetelés (440 V)	 uvex airwing E	 uvex thermo boss					
olvasztott fém (MM)			 uvex pheos			 uvex pronamic alpine	 uvex pronamic
oldalsó deformáció					 uvex perffexion	 uvex pronamic alpine	

EN 50365 – Villamosan szigetelő védősisak kiefeszűltű berendezéseken végzett munkákhoz

Védelem az elektromos áramütés ellen és a fejen áthaladó veszélyes elektromos árammal szemben

Követelmények:

- a sisakoknak meg kell felelniük az EN 397 szabvány követelményeinek is.
- váltakozó áram elleni védelem 1000 V (AC) feszűltűség vagy egyenáram elleni védelem 1500 V (DC) feszűltűség.
- a szigetelést nyűjtó sisakok nem tartalmazhatnak vezetőképes részeket.
- a szellűzőnyűlások (ha vannak) nem engedhetik meg a feszűltűség alatt álló részekkel való érintkezést.



uvex pheos E



uvex pronamic alpine E

Szabványok áttekintése

EN 12492 · EN 1078

EN 12492 – Hegymászósisak

Védelmet nyújt a hegymászás során előforduló tevékenységek közben esetleg fellépő veszélyekkel szemben

Követelmények:

- függőleges, elülső, oldalsó és hátsó ütésállapítás
- áthatolás elleni védelem
- felfüggesztés (az állsúly kioldásához szükséges minimális erő 500 N)
- felfüggesztés szilárdsága: az állsúly maximális megnyúlása 25 mm lehet
- felfüggesztés hatékonysága: a sisak nem csúszhat le a viselője fejéről



uvex pheos alpine

uvex perffexion

uvex pronamic alpine



EN 1078 – Kerékpáros sisakokra vonatkozó európai szabvány

Védelem kerékpárosok, gördeszkások és görkorcsolyázók számára

Követelmények:

- ütésállapítás függőleges erőbehatások esetén
- a felfüggesztés lehúzásos teszttel garantált hatékonysága
- az állsúly garantált mechanikai szilárdsága 35 mm-es maximális megengedett nyúlásnál



uvex perffexion



uvex pronamic

Az innovatív többfunkciós sisak

Védelem és dinamika tökéletes összhangja (protection & dynamic)

A modern, sportos uvex pronamic egyedülálló, innovatív sisakszerkezettel rendelkezik. A bionika (tündérrózsza) által inspirált termék esetében egy teljesen új belső sisakkialakítás jött létre – a nagyobb teljesítmény, a jobb ergonómia és a fenntarthatóbb anyaghasználat érdekében. Az uvex pronamic mindehhez maximális biztonságot kínál: az előírt szabványokon (ütéscsillapítás, áthatolás, égési viselkedés) túlmenően megfelel az opcionális követelményeknek („-30 °C”, MM) is.

Maximális szellőzés

A teljesen integrált szellőztető csúszkák még kesztyűben is egyszerűen kezelhetők.

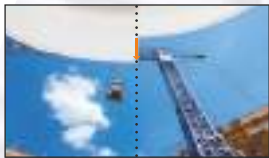

Hosszú karima Rövid karima

Optimális látás

A hosszú karima védelmet nyújt a napsütéssel szemben, míg a rövid karima növeli a látóteret.



IES-rendszer – most már alapfelszerelés

A védőszemüveg kényelmes „parkol tatása” a sisakon – most már standard kivitelben is integrálva. Szemüvegcsíptető (9772002) szükséges.



9731030



Hely a tartozékok számára

Az uvex pronamic modellhez számos tartozék áll rendelkezésre, például fél arcvédő is.



Integrált nyaktámasz

Az ergonomikus „spiderneck” megnöveli a felfekvési felületet a tarkónál, így elsősorban a fej feletti munkálatok során növeli a viselési kényelmet.

Bővített mérettartomány

Fokozatmentes méretállítás 51 és 65 cm között



Optimalizált fejpánt-geometria

Az izzadságelfogó fejpánt alatt az újonnan kifejlesztett, rugalmas gyűrű a homlokrészhez simuló részével kényelmes viselési élményt és stabil, biztos illeszkedést biztosít.



Strapabíró könnyű szerkezet

A sisak újonnan kifejlesztett belső kialakítás anélkül spórol az anyaggal, hogy az a stabilitás rovására menne.

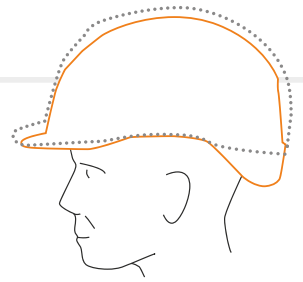

A fejhez közelebbi viselési pozíció

Az uvex pronamic sisakhéja az optimalizált formának köszönhetően közelebb van a fejhez. A sisak ezáltal könnyebbnek érződik, mivel a súlypontja jobban a fej közepénél van. Emellett a tarkónál megnövelt nyakrész gondoskodik a még nagyobb biztonságról.



Fejvédelem

uvex pronamic B-WR · pronamic B-S-WR · pronamic S-KR



9731030



9731130



9731330



9731530

uvex pronamic B-WR

- oldalsó Euroslot nyílások (30 mm) fültok és arcvédő felhelyezéséhez
- további elemek a tartozékok széles választékának rögzítéséhez
- állítható szellőzőnyílások a maximális szellőzésért
- forgókerekes rendszerrel ellátott fejkosár (9790310) a fokozatmentes szélességállításához
- izzadságfelfogó fejpánttal (9790311) felszerelve
- hatpontos textilpántos felfüggesztés az optimális illeszkedésért és maximális kényelemért
- az IES szemüvegcsíptető (9772002) rögzítője szériatartozék

uvex pronamic B-WR				
Cikkszám	9731030	9731130	9731330	9731530
Szín	fehér	sárga	piros	kék
Kívitel	hosszú karimával			
Anyag	HDPE	HDPE	HDPE	HDPE
Szabvány	EN 397	EN 397	EN 397	EN 397
	-30 °C, MM	-30 °C, MM	-30 °C, MM	-30 °C, MM
Méret	51-65 cm	51-65 cm	51-65 cm	51-65 cm
Rendelési egység	DB	DB	DB	DB
Gyűjtőcsomagolás	25 DARABOT	25 DARABOT	25 DARABOT	25 DARABOT
	tartalmazó KARTON	tartalmazó KARTON	tartalmazó KARTON	tartalmazó KARTON



9731031



9731131



9731331



9731531

uvex pronamic B-S-WR

- lerövidített karima a nagyobb látómezőért
- oldalsó Euroslot nyílások (30 mm) fültok és arcvédő felhelyezéséhez
- további elemek a tartozékok széles választékának rögzítéséhez
- állítható szellőzőnyílások a maximális szellőzésért
- forgókerekes rendszerrel ellátott fejkosár (9790310) a fokozatmentes szélességállításához
- izzadságfelfogó fejpánttal (9790311) felszerelve
- hatpontos textilpántos felfüggesztés az optimális illeszkedésért és maximális kényelemért
- az IES szemüvegcsíptető (9772002) rögzítője szériatartozék

uvex pronamic B-S-WR				
Cikkszám	9731031	9731131	9731331	9731531
Szín	fehér	sárga	piros	kék
Kívitel	rövid karimával			
Anyag	HDPE	HDPE	HDPE	HDPE
Szabvány	EN 397	EN 397	EN 397	EN 397
	-30 °C, MM	-30 °C, MM	-30 °C, MM	-30 °C, MM
Méret	51-65 cm	51-65 cm	51-65 cm	51-65 cm
Rendelési egység	DB	DB	DB	DB
Gyűjtőcsomagolás	25 DARABOT	25 DARABOT	25 DARABOT	25 DARABOT
	tartalmazó KARTON	tartalmazó KARTON	tartalmazó KARTON	tartalmazó KARTON



9731033



9731133



9731333



9731533

uvex pronamic S-KR

- előszerelt, 4 pontos, villa alakú állsúly (9790021)
- rögzítőcsipesz (9790022) a villa alakú állsúly parkolóhelyzetbe történő beállításához
- lerövidített karima a nagyobb látómezőért
- oldalsó Euroslot nyílások (30 mm) fültok és arcvédő felhelyezéséhez
- további elemek a tartozékok széles választékának rögzítéséhez
- állítható szellőzőnyílások a maximális szellőzésért
- forgókerekes rendszerrel ellátott fejkosár (9790310) a fokozatmentes szélességállításához
- izzadságfelfogó fejpánttal (9790311) felszerelve
- hatpontos textilpántos felfüggesztés az optimális illeszkedésért és maximális kényelemért
- az IES szemüvegcsíptető (9772002) rögzítőjét szériatartozékként tartalmazza

uvex pronamic S-KR				
Cikkszám	9731033	9731133	9731333	9731533
Szín	fehér	sárga	piros	kék
Kívitel	rövid karimával és előszerelt villa alakú állsúlyjal			
Anyag	HDPE	HDPE	HDPE	HDPE
Szabvány	EN 397	EN 397	EN 397	EN 397
	-30 °C, MM	-30 °C, MM	-30 °C, MM	-30 °C, MM
Méret	51-65 cm	51-65 cm	51-65 cm	51-65 cm
Rendelési egység	DB	DB	DB	DB
Gyűjtőcsomagolás	25 DARABOT	25 DARABOT	25 DARABOT	25 DARABOT
	tartalmazó KARTON	tartalmazó KARTON	tartalmazó KARTON	tartalmazó KARTON

MADE IN GERMANY



Fejvédelem uvex pronamic alpine



Bőséges szellőzés

Az oldalsó szellőzőnyílások jelentősen javítják a sisakklímát.



Zárt változat

Ez a változat a kifestültségű tartományokban végzett munkálatokhoz is optimális védelmet kínál. Teljes egészében megfelel az EN 397, EN 50365 szabványoknak, valamint részben (a 4.1.4 pont, szellőzés) kivételével az EN 12492 szabványnak.



Optimális beállíthatóság

A forgókerekes rendszer nagy állítási tartománya és a fejkosár személyre szabott beállíthatósága lehetővé teszi a viselő számára, hogy optimálisan a saját fejformájához igazítsa a sisakot



EN 12492 és EN 397

Minden egyes alkalmazási célra az optimális felszerelés. Akár magasban végzett munkához, akár ipari védősisakként használják, a sisak az állsijrendszer egyszerű és gyors cseréjének köszönhetően mindkét szabvány követelményeinek megfelel, és így mindig optimális védelmet nyújt.



Mips felszereltséggel

A forgási energia további elnyelése és ezáltal a fejre ható energiahatás csökkentése érdekében opcionálisan egy további Mips belső héj kerül integrálásra. A Mips biztonsági rendszer működésének részletes leírását a 123. oldalon találja.



Tartozékok egyszerű és gyors felszerelése

A négy stílusos rögzítőkapocs a sisaktartozék optimális illeszkedéséről gondoskodik. Ezáltal biztosítható, hogy a használó az adott munkához szükséges termékeket, például lámpákat / kosárszemüvegeket bármikor tökéletesen pozicionálva vehesse igénybe.



További részletek az uvex-safety.com/en/uvex-pronamic-alpine weboldalon (vagy a QR-kód beolvasásával) érhetők el.

Fejvédelem

uvex pronamic alpine · pronamic alpine E



9735030



9735130



9735230

LD-védelem



uvex pronamic alpine

- többfunkciós sisak, amely megfelel az EN 397 és EN 12492 szabványok követelményeinek
- opcionálisan szabadalmaztatott Mips béléssel
- oldalsó Euroslot nyílások (30 mm) fültok és arcvédő felhelyezéséhez
- négy rögzítőkapocs a homloklámpák vagy a kosárszemüveg megtartásához
- további elemek a tartozékok széles választékának rögzítéséhez
- szellőzőnyílások a maximális szellőzéshez

- sokoldalúan állítható fejkosár fokozatmentes forgókerekes rendszerrel
- az EPS bélés optimális illeszkedést és kényelmet biztosít
- előszerelt villa alakú állszij az EN 12492 szabványnak megfelelően (cikkszám: 9790351) az alapfelszereltség része; az EN 397 verzió (cikkszám: 9790021) tartozékként külön kapható
- cserélhető higiéniai készletek, 9790350 és 9790352 (MIPS)



uvex pronamic alpine						
Cikkszám	9735030	9735130	9735230	9735031	9735131	9735231
Szín	fehér	hi-víz sárga	hi-víz narancssárga	fehér	hi-víz sárga	hi-víz narancssárga
Kivitel				Mips	Mips	Mips
Anyag	ABS	ABS	ABS	ABS	ABS	ABS
Szabvány	EN 12492, EN 397 -30 °C, MM, LD	EN 12492, EN 397 -30 °C, MM, LD	EN 12492, EN 397 -30 °C, MM, LD	EN 12492, EN 397 -30 °C, MM, LD	EN 12492, EN 397 -30 °C, MM, LD	EN 12492, EN 397 -30 °C, MM, LD
Méret	51-63 cm	51-63 cm	51-63 cm	51-63 cm	51-63 cm	51-63 cm
Rendelési egység	DB	DB	DB	DB	DB	DB
Gyűjtőcsomagolás	8 DARABOT tartalmazó KARTON	8 DARABOT tartalmazó KARTON	8 DARABOT tartalmazó KARTON	8 DARABOT tartalmazó KARTON	8 DARABOT tartalmazó KARTON	8 DARABOT tartalmazó KARTON



9736030



9736130



9736230

LD-védelem

uvex pronamic alpine E

- többfunkciós sisak, amely megfelel az EN 397, EN 50365 és EN 12492 (kivéve 4.1.4: Szellőzés) szabványok követelményeinek
- opcionálisan szabadalmaztatott Mips béléssel
- oldalsó Euroslot nyílások (30 mm) fültok és arcvédő felhelyezéséhez
- négy rögzítőkapocs a homloklámpák vagy a kosárszemüveg megtartásához
- további elemek a tartozékok széles választékának rögzítéséhez

- sokoldalúan állítható fejkosár fokozatmentes forgókerekes rendszerrel
- az EPS bélés optimális illeszkedést és kényelmet biztosít
- előszerelt villa alakú állszij az EN 12492 szabványnak megfelelően (cikkszám: 9790351) az alapfelszereltség része; az EN 397 verzió (cikkszám: 9790021) tartozékként külön kapható
- cserélhető higiéniai készletek, 9790350 és 9790352 (MIPS)

uvex pronamic alpine E						
Cikkszám	9736030	9736130	9736230	9736031	9736131	9736231
Szín	fehér	hi-víz sárga	hi-víz narancssárga	fehér	hi-víz sárga	hi-víz narancssárga
Kivitel				Mips	Mips	Mips
Anyag	ABS	ABS	ABS	ABS	ABS	ABS
Szabvány	EN 50365 EN 12492 (4.1.4 kivételével) EN 397	EN 50365 EN 12492 (4.1.4 kivételével) EN 397	EN 50365 EN 12492 (4.1.4 kivételével) EN 397	EN 50365 EN 12492 (4.1.4 kivételével) EN 397	EN 50365 EN 12492 (4.1.4 kivételével) EN 397	EN 50365 EN 12492 (4.1.4 kivételével) EN 397
Méret	51-63 cm	51-63 cm	51-63 cm	51-63 cm	51-63 cm	51-63 cm
Rendelési egység	DB	DB	DB	DB	DB	DB
Gyűjtőcsomagolás	8 DARABOT tartalmazó KARTON	8 DARABOT tartalmazó KARTON	8 DARABOT tartalmazó KARTON	8 DARABOT tartalmazó KARTON	8 DARABOT tartalmazó KARTON	8 DARABOT tartalmazó KARTON

Fejvédelem

uvex pheos S-KR Mips



Mips bélés

A plusz Mips biztonsági rendszer a fejkosárba kerül integrálásra.



Nagy méretű nyaktámasz

A kiegészítő nyaktámasz növeli az érintkezési felületet, és így csökkenti a fej hátsó részére ható nyomást. Ez növeli a viselési kényelmet



Előszerelt villa alakú állszíj

Különösen a fej feletti munkavégzéshez; a kényelmes állszíj rögzíti a sisakot, és optimális védelmet biztosít

Fejvédelem

uvex pheos S-KR Mips

Mi az a Mips

A Mips biztonsági rendszert azért fejlesztettük ki, hogy a sisakoknak kiegészítő védelmet biztosítsunk a számtalan baleset során.

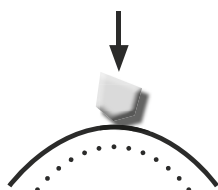

Bizonyos ütközési helyzetekben a Mips-rendszer csökkentheti azokat a veszélyes erőket, amelyek egyébként a sisak viselőjének fejére hatnának.

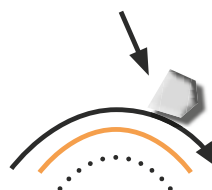

Egyenes ütközés

A közönséges sisakokat az egyenes ütközésekre fejlesztették ki és tesztelték. A legtöbb esetben azonban az ütközés ferde irányú, ami a fej forgó mozgását okozhatja.

Ferde ütközés

Az alacsony súrlódású bélést úgy tervezték, hogy bizonyos ferde ütközések esetén csökkentse a fejre ható forgó mozgásokat.



További részletek az uvex-safety.com/en/mips/ weboldalon (vagy a QR-kód beolvasásával) érhetők el.



uvex pheos S-KR Mips

- nyílásokkal ellátott védősisak uvex arcvédők, sisakhéjak és sisaklámpák számára
- a Mips bélés lehetővé teszi a forgási energia elnyelését
- három állítható szellőzőnyílás a maximális szellőzésért
- forgókerekes rendszerrel ellátott fejkosár a fokozatmentes szélességállításhoz

- hatpontos textílpántos felfüggesztés az optimális illeszkedésért és kényelemért
- előszerelt, 4 pontos, villa alakú állsúly (9790021)
- a nagy méretű nyaktámasz (9790149) növeli a viselési kényelmet
- izzadságfelfogó fejpánttal (9760260) rendelkezik
- planet változatban is kapható, lásd a 129. oldalt

uvex pheos S-KR Mips	
Cikkszám	9772090
Szín	fehér
Kivitel	rövid karimával
Anyag	HDPE
Szabvány	EN 397
	-30 °C, MM
Méret	52–61 cm
Rendelési egység	DB
Gyűjtőcsomagolás	20 DARABOT tartalmazó KARTON
	9772190
Szín	sárga
Kivitel	rövid karimával
Anyag	HDPE
Szabvány	EN 397
	-30 °C, MM
Méret	52–61 cm
Rendelési egység	DB
Gyűjtőcsomagolás	20 DARABOT tartalmazó KARTON
	9772260
Szín	hi-víz narancssárga
Kivitel	rövid karimával
Anyag	HDPE
Szabvány	EN 397
	-30 °C, MM
Méret	52–61 cm
Rendelési egység	DB
Gyűjtőcsomagolás	20 DARABOT tartalmazó KARTON

Fejvédelem

uvex airwing B · uvex airwing B-WR · uvex super boss



uvex airwing B · uvex airwing B-WR

- nyílásokkal ellátott védősisak uvex arcvédők és sisakhéjak számára
- oldalsó Euroslot nyílások (30 mm) fűtők felhelyezéséhez
- megfelel az EN 397 szabvány követelményeinek és a nagyon alacsony hőmérsékletekre (-30 °C) vonatkozó kiegészítő követelményeknek
- három állítható szellőzőnyílás a maximális szellőzésért
- hagyományos fejkosár az egyéni, kényelmes beállításhoz (uvex airwing B)
- forgókeres rendszerrel ellátott fejkosár a fokozatmentes szélességállításhoz (uvex airwing B-WR)
- 9760005 izzadságfelfogó fejpánttal
- hatpontos textilpántos felfüggesztés az optimális illeszkedésért és kényelemért

uvex airwing B hagyományos fejkosárral							
Cikkszám	9762020	9762120	9762220	9762320	9762420	9762520	9762920
Szín	fehér	sárga	narancssárga	piros	zöld	kék	fekete
Kivétel	hosszú karimával	hosszú karimával	hosszú karimával	hosszú karimával	hosszú karimával	hosszú karimával	hosszú karimával
Anyag	HDPE	HDPE	HDPE	HDPE	HDPE	HDPE	HDPE
Szabvány	EN 397, -30 °C	EN 397, -30 °C	EN 397, -30 °C	EN 397, -30 °C	EN 397, -30 °C	EN 397, -30 °C	EN 397, -30 °C
Méret	51-61 cm	51-61 cm	51-61 cm	51-61 cm	51-61 cm	51-61 cm	51-61 cm
Rendelési egység	DB	DB	DB	DB	DB	DB	DB
Gyűjtőcsomagolás	25 DARABOT	25 DARABOT	25 DARABOT	25 DARABOT	25 DARABOT	25 DARABOT	25 DARABOT
	tartalmazó KARTON	tartalmazó KARTON	tartalmazó KARTON	tartalmazó KARTON	tartalmazó KARTON	tartalmazó KARTON	tartalmazó KARTON

uvex airwing B-WR, forgókeres rendszerrel						
Cikkszám	9762030	9762130	9762230	9762330	9762430	9762530
Szín	fehér	sárga	narancssárga	piros	zöld	kék
Kivétel	hosszú karimával	hosszú karimával	hosszú karimával	hosszú karimával	hosszú karimával	hosszú karimával
Anyag	HDPE	HDPE	HDPE	HDPE	HDPE	HDPE
Szabvány	EN 397, -30 °C	EN 397, -30 °C	EN 397, -30 °C	EN 397, -30 °C	EN 397, -30 °C	EN 397, -30 °C
Méret	52-61 cm	52-61 cm	52-61 cm	52-61 cm	52-61 cm	52-61 cm
Rendelési egység	DB	DB	DB	DB	DB	DB
Gyűjtőcsomagolás	25 DARABOT	25 DARABOT	25 DARABOT	25 DARABOT	25 DARABOT	25 DARABOT
	tartalmazó KARTON	tartalmazó KARTON	tartalmazó KARTON	tartalmazó KARTON	tartalmazó KARTON	tartalmazó KARTON



uvex super boss

- nyílásokkal ellátott védősisak uvex arcvédők és sisakhéjak számára
- oldalsó Euroslot nyílások (30 mm) fűtők felhelyezéséhez
- megfelel az EN 397 szabvány követelményeinek és a nagyon alacsony hőmérsékletekre (-20 °C) vonatkozó kiegészítő követelményeknek
- hagyományos fejkosár az egyéni, kényelmes beállításhoz
- 9790004 izzadságfelfogó fejpánttal
- oldalsó beállítható szellőzőnyílások
- hatpontos textilpántos felfüggesztés az optimális illeszkedésért és kényelemért

uvex super boss, hagyományos fejkosárral			
Cikkszám	9750020	9750120	9750520
Szín	fehér	sárga	kék
Kivétel	hosszú karimával	hosszú karimával	hosszú karimával
Anyag	HDPE	HDPE	HDPE
Szabvány	EN 397, -20 °C	EN 397, -20 °C	EN 397, -20 °C
Méret	52-61 cm	52-61 cm	52-61 cm
Rendelési egység	DB	DB	DB
Gyűjtőcsomagolás	25 DARABOT	25 DARABOT	25 DARABOT
	tartalmazó KARTON	tartalmazó KARTON	tartalmazó KARTON



Fejvédelem

uvex airwing B-S · uvex airwing B-S-WR · uvex thermo boss



9762021



9762121



9762221



9762331



9762431



9762531



uvex airwing B-S · uvex airwing B-S-WR

- nyílásokkal ellátott védősisak uvex arcvédők és sisakhéjak számára
- oldalsó Euroslot nyílások (30 mm) fűltök felhelyezéséhez
- megfelel az EN 397 szabvány követelményeinek és a nagyon alacsony hőmérsékletekre (-30 °C) vonatkozó kiegészítő követelményeknek
- három állítható szellőzőnyílás a maximális szellőzésért
- hagyományos fejkosár az egyéni, kényelmes beállításhoz (uvex airwing B-S)

- forgókerekes rendszerrel ellátott fejkosár a fokozatmentes szélességállításához (uvex airwing B-S-WR)
- 9760005 izzadságfelfogó fejpánttal
- rövid karima a szélesebb felső látómezőért
- hatpontos textiltámasztás a hatékony felfüggesztésért és kényelemért

uvex airwing B-S, hagyományos fejkosárral

Cikkszám	9762021	9762121	9762221	9762321	9762421	9762521
Szín	fehér	sárga	narancssárga	piros	zöld	kék
Kivitel	rövid karimával	rövid karimával	rövid karimával	rövid karimával	rövid karimával	rövid karimával
Anyag	HDPE	HDPE	HDPE	HDPE	HDPE	HDPE
Szabvány	EN 397, -30 °C	EN 397, -30 °C	EN 397, -30 °C	EN 397, -30 °C	EN 397, -30 °C	EN 397, -30 °C
Méret	51-61 cm	51-61 cm	51-61 cm	51-61 cm	51-61 cm	51-61 cm
Rendelési egység	DB	DB	DB	DB	DB	DB
Gyűjtőcsomagolás	25 DARABOT	25 DARABOT	25 DARABOT	25 DARABOT	25 DARABOT	25 DARABOT
	tartalmazó KARTON	tartalmazó KARTON	tartalmazó KARTON	tartalmazó KARTON	tartalmazó KARTON	tartalmazó KARTON

uvex airwing B-S-WR, forgókerekes rendszerrel

Cikkszám	9762031	9762131	9762231	9762331	9762431	9762531
Szín	fehér	sárga	narancssárga	piros	zöld	kék
Kivitel	rövid karimával	rövid karimával	rövid karimával	rövid karimával	rövid karimával	rövid karimával
Anyag	HDPE	HDPE	HDPE	HDPE	HDPE	HDPE
Szabvány	EN 397, -30 °C	EN 397, -30 °C	EN 397, -30 °C	EN 397, -30 °C	EN 397, -30 °C	EN 397, -30 °C
Méret	52-61 cm	52-61 cm	52-61 cm	52-61 cm	52-61 cm	52-61 cm
Rendelési egység	DB	DB	DB	DB	DB	DB
Gyűjtőcsomagolás	25 DARABOT	25 DARABOT	25 DARABOT	25 DARABOT	25 DARABOT	25 DARABOT
	tartalmazó KARTON	tartalmazó KARTON	tartalmazó KARTON	tartalmazó KARTON	tartalmazó KARTON	tartalmazó KARTON



9754000



9754100



9754300

uvex thermo boss

- nyílásokkal ellátott védősisak uvex arcvédők, sisakhéjak és esővédők számára
- hőálló polikarbonátból készülő sisakhéj a magas környezeti hőmérsékleteken való használatához
- oldalsó Euroslot nyílások (30 mm) fűltök felhelyezéséhez
- megfelel az EN 397 szabvány követelményeinek és a kiegészítő követelményeknek (440 V AC és 150 °C)
- hagyományos fejkosár az egyéni, kényelmes beállításhoz
- 9790004 izzadságfelfogó fejpánttal
- hatpontos textiltámasztás a hatékony felfüggesztésért és kényelemért

uvex thermo boss

Cikkszám	9754000	9754100	9754300
Szín	fehér	sárga	piros
Kivitel	hosszú karimával	hosszú karimával	hosszú karimával
Anyag	PC, üvegszál-erősítésű		
Szabvány	EN 397	EN 397	EN 397
	+150 °C, 440 V AC	+150 °C, 440 V AC	+150 °C, 440 V AC
Méret	52-61 cm	52-61 cm	52-61 cm
Rendelési egység	DB	DB	DB
Gyűjtőcsomagolás	25 DARABOT	25 DARABOT	25 DARABOT
	tartalmazó KARTON	tartalmazó KARTON	tartalmazó KARTON

MADE IN GERMANY



Fejvédelem

uvex pheos alpine · uvex perffexxion



uvex pheos alpine

- többfunkciós sisak a magasban végzett munkához és mentéshez
- egyesíti magában az ipari védősisak (EN 397) és a hegyászó sisak (EN 12492) által támasztott követelményeknek való megfelelést
- védelmet nyújtó könnyű, strapabíró ABS sisakhéj
- rövid karima a szélesebb felső látómezőért
- oldalsó Eurosot nyílások (30 mm) fültok és arcvédő felhelyezéséhez
- rögzítési lehetőségek homloklámpához és kosárszemüveghez
- folyamatosan nyitott szellőzőnyílások
- megfelel az EN 397 szabvány követelményeinek és a nagyon alacsony hőmérsékletekre (-30 °C) vonatkozó kiegészítő követelményeknek

- fixen szegecselt állszi az EN 12492 szabványnak megfelelő használathoz
- hatpontos textilpántos felfüggesztés az optimális illeszkedésért és a nagy fokú kényelemért
- forgókeres rendszerrel ellátott fejkosár a fokozatmentes szélességállításához
- standard kivitelben a sisak fekete PU izzadságfelfogó fejpánttal (cikkszám: 9760009) kerül szállításra, opcionálisan világos műbőr izzadságfelfogó fejpánttal (cikkszám: 9760005) is kapható



product
design award

2013

uvex pheos alpine, forgókeres rendszerrel

Cikkszám	9773050	9773150	9773250	9773350	9773450	9773550	9773950
Szín	fehér	sárga	narancssárga	piros	zöld	kék	fekete
Kivitel	rövid karimával	rövid karimával	rövid karimával	rövid karimával	rövid karimával	rövid karimával	rövid karimával
Anyag	ABS	ABS	ABS	ABS	ABS	ABS	ABS
Szabvány	EN 397, -30 °C EN 12492	EN 397, -30 °C EN 12492	EN 397, -30 °C EN 12492	EN 397, -30 °C EN 12492	EN 397, -30 °C EN 12492	EN 397, -30 °C EN 12492	EN 397, -30 °C EN 12492
Méret	52-61 cm	52-61 cm	52-61 cm	52-61 cm	52-61 cm	52-61 cm	52-61 cm
Rendelési egység	DB, külön csomagolva KARTONBA	DB, külön csomagolva KARTONBA	DB, külön csomagolva KARTONBA	DB, külön csomagolva KARTONBA	DB, külön csomagolva KARTONBA	DB, külön csomagolva KARTONBA	DB, külön csomagolva KARTONBA
Gyűjtőcsomagolás	6 DARABOT tartalmazó KARTON	6 DARABOT tartalmazó KARTON	6 DARABOT tartalmazó KARTON	6 DARABOT tartalmazó KARTON	6 DARABOT tartalmazó KARTON	6 DARABOT tartalmazó KARTON	6 DARABOT tartalmazó KARTON

LD-védelem



uvex perffexxion

- az EN 397 (részben), az EN 12492 és az EN 1078 szabványok egyedi kombinációja
- oldalsó Eurosot nyílásokkal (30 mm) fültok felhelyezéséhez
- további nyílások a különféle tartozékokkal való bővítéshez
- az alábbi szabványoknak felel meg:
 - EN 397 (részben) – ipari védősisakokra vonatkozó szabvány
- opcionális követelmények: LD, -30 °C
 - EN 12492 – hegyászósisakokra vonatkozó szabvány
 - EN 1078 – kerékpáros sisakokra vonatkozó szabvány
- a megnövelt oldalsó merevség (LD) további védelmi funkciót jelent

- állítható és kényelmes szellőzőnyílások a maximális szellőzésért
- forgókeres fejkosár a fokozatmentes szélesség- és magasságállításához
- kényelmes belső hálóval ellátott fejkosár a még nagyobb viselési kényelemért
- optimális illeszkedés a két különböző méretnek köszönhetően (M és L)
- a terméknek egy külön felhelyezhető napellenző is a része

uvex perffexxion

Cikkszám	9720940	9720950	9720040	9720050
Szín	fekete	fekete	fehér	fehér
Kivitel	rövid karimával	rövid karimával	rövid karimával	rövid karimával
Anyag	ABS	ABS	ABS	ABS
Szabvány	EN 397, -30 °C, LD EN 12492, EN 1078	EN 397, -30 °C, LD EN 12492, EN 1078	EN 397, -30 °C, LD EN 12492, EN 1078	EN 397, -30 °C, LD EN 12492, EN 1078
Méret	M (52-58 cm)	L (59-63 cm)	M (52-58 cm)	L (59-63 cm)
Rendelési egység	DB	DB	DB	DB
Gyűjtőcsomagolás	6 DARABOT tartalmazó KARTON	6 DARABOT tartalmazó KARTON	6 DARABOT tartalmazó KARTON	6 DARABOT tartalmazó KARTON

Fejvédelem

uvex pheos forestry · uvex pheos ABS



További részletek az uvex-safety.com/en/forestryset weboldalon (vagy a QR-kód beolvasásával) érhetők el.



9774236



9774237



9774238



uvex pheos forestry

- kifejezetten erdei és erdészeti munkákra optimalizált szett a következő termékekkel: uvex pheos ABS B-S-WR, uvex pheos erdei munkásoknak/favágóknak készülő arcvédő és mechanikus uvex pheos K2P
- matricakészlettel, előre felszerelt állszíjjal és jelzősípjal
- megfelel az EN 352-3, EN 1731 és EN 397 szabványok követelményeinek, valamint a nagyon alacsony hőmérsékletekre (-30 °C) vonatkozó kiegészítő követelményeknek
- a teljesen integrált, nagy áteresztésű (fényáteresztő képességű) fémrácsos arcvédő véd az idegen testektől, és szabad kilátást biztosít
- nagy zajszűrő képességű hallásvédő fültokok (SNR: 30 dB) teszik teljessé a rendszert, és megbízható védelmet nyújtanak a láncfűrészek és a motoros kaszák keltette zajjal szemben
- három állítható szellőzőnyílás a maximális szellőzésért, mozgásirányban történő szellőzés
- forgókerekes rendszerrel ellátott fejkosár a fokozatmentes, egykezes szélességállításhoz

uvex pheos forestry – előszerelt szett			
Cikkszám	9774236	9774237	9774238
Szín	sárga	narancssárga	piros
Kivitel	rövid karimával	rövid karimával	rövid karimával
Anyag	ABS	ABS	ABS
Szabvány	EN 397, -30 °C, MM EN 1731:2006-F	EN 397, -30 °C, MM EN 1731:2006-F	EN 397, -30 °C, MM EN 1731:2006-F
Méret	EN 352-3 52-61 cm	EN 352-3 52-61 cm	EN 352-3 52-61 cm
Rendelési egység	DB	DB	DB
Gyűjtőcso- magolás	15 DARABOT tartalmazó KARTON	15 DARABOT tartalmazó KARTON	15 DARABOT tartalmazó KARTON

uvex pheos forestry – pótalkatrészek		
Cikkszám		Rendelési egység
9790210	Tartalék arcvédő, fém	DB
2600214	uvex K2P mechanikus	PÁR
9760106	Tartalék fejkosár, pheos ABS	DB
9760009	Izzadságfelfogó fejpánt, pheos ABS	DB
9790021	4 pontos állsúly	DB
9790146	Jelzősíp	DB



9772071



9772171



9772271



9772371

uvex pheos ABS

- nyílásokkal ellátott ABS védősisak uvex arcvédők, sisakhéjak és sisaklámpák számára
- oldalsó Euroslot nyílások (30 mm) fültok felhelyezéséhez
- megfelel az EN 397 szabvány követelményeinek és a nagyon alacsony hőmérsékletekre (-30 °C) vonatkozó kiegészítő követelményeknek
- nagy fokú oldalsó merevség
- három állítható szellőzőnyílás a maximális szellőzésért
- forgókerekes rendszerrel ellátott fejkosár (9760106) és izzadságfelfogó fejpánt (9760009)
- hatpontos textilpántos felfüggesztés az optimális illeszkedésért és kényelemért

uvex pheos ABS B-S-WR, forgókerekes rendszerrel				
Cikkszám	9772071	9772171	9772271	9772371
Szín	fehér	sárga	narancssárga	piros
Kivitel	rövid karimával	rövid karimával	rövid karimával	rövid karimával
Anyag	ABS	ABS	ABS	ABS
Szabvány	EN 397, -30 °C, MM	EN 397, -30 °C, MM	EN 397, -30 °C, MM	EN 397, -30 °C, MM
Méret	52-61 cm	52-61 cm	52-61 cm	52-61 cm
Rendelési egység	DB	DB	DB	DB
Gyűjtőcso- magolás	24 DARABOT	24 DARABOT	24 DARABOT	24 DARABOT
	tartalmazó KARTON	tartalmazó KARTON	tartalmazó KARTON	tartalmazó KARTON

MADE IN GERMANY



Fejvédelem

uvex pheos B · uvex pheos B-WR · uvex pheos B-S-WR



uvex pheos B · uvex pheos B-WR

- nyílásokkal ellátott védősisak uvex arcvédők, sisakhéjak és sisaklámpák számára
- oldalsó Euroslot nyílások (30 mm) fűtök felhelyezéséhez
- megfelel az EN 397 szabvány követelményeinek és a nagyon alacsony hőmérsékletekre (-30 °C), valamint a fröccsenő fémre (MM = „molten metal”) vonatkozó kiegészítő követelményeknek
- három állítható szellőzőnyílás a maximális szellőzésért
- hagyományos fejkosár az egyéni, kényelmes beállításhoz (uvex pheos B)
- forgókerekes rendszerrel ellátott fejkosár a fokozatmentes szélességállításhoz (uvex pheos B-WR)
- 9760005 izzadságfelfogó fejpánttal
- hatpontos textiltámasztás a felfüggesztés az optimális illeszkedésért és kényelemért

uvex pheos B, hagyományos fejkosárral

Cikkszám	9772020	9772120	9772220	9772320	9772520	9772920
Szín	fehér	sárga	narancssárga	piros	kék	fekete
Kivitel	hosszú karimával					
Anyag	HDPE	HDPE	HDPE	HDPE	HDPE	HDPE
Szabvány	EN 397	EN 397	EN 397	EN 397	EN 397	EN 397
	-30 °C, MM	-30 °C, MM	-30 °C, MM	-30 °C, MM	-30 °C, MM	-30 °C, MM
Méret	51-61 cm	51-61 cm	51-61 cm	51-61 cm	51-61 cm	51-61 cm
Rendelési egység	DB	DB	DB	DB	DB	DB
Gyűjtőcsomagolás	25 DARABOT tartalmazó KARTON	25 DARABOT tartalmazó KARTON	25 DARABOT tartalmazó KARTON	25 DARABOT tartalmazó KARTON	25 DARABOT tartalmazó KARTON	25 DARABOT tartalmazó KARTON

uvex pheos B-WR, forgókerekes rendszerrel

Cikkszám	9772030	9772130	9772230	9772330	9772430	9772530	9772930
Szín	fehér	sárga	narancssárga	piros	zöld	kék	fekete
Kivitel	hosszú karimával						
Anyag	HDPE	HDPE	HDPE	HDPE	HDPE	HDPE	HDPE
Szabvány	EN 397	EN 397	EN 397	EN 397	EN 397	EN 397	EN 397
	-30 °C, MM	-30 °C, MM	-30 °C, MM	-30 °C, MM	-30 °C, MM	-30 °C, MM	-30 °C, MM
Méret	52-61 cm	52-61 cm	52-61 cm	52-61 cm	52-61 cm	52-61 cm	52-61 cm
Rendelési egység	DB	DB	DB	DB	DB	DB	DB
Gyűjtőcsomagolás	25 DARABOT tartalmazó KARTON	25 DARABOT tartalmazó KARTON	25 DARABOT tartalmazó KARTON	25 DARABOT tartalmazó KARTON	25 DARABOT tartalmazó KARTON	25 DARABOT tartalmazó KARTON	25 DARABOT tartalmazó KARTON



uvex pheos B-S-WR

- nyílásokkal ellátott védősisak uvex arcvédők, sisakhéjak és sisaklámpák számára
- oldalsó Euroslot nyílások (30 mm) fűtök felhelyezéséhez
- megfelel az EN 397 szabvány követelményeinek és a nagyon alacsony hőmérsékletekre (-30 °C), valamint a fröccsenő fémre (MM = „molten metal”) vonatkozó kiegészítő követelményeknek
- három állítható szellőzőnyílás a maximális szellőzésért

- forgókerekes rendszerrel ellátott fejkosár a fokozatmentes szélességállításhoz
- 9760005 izzadságfelfogó fejpánttal
- rövid karima a szélesebb felső látómezőért
- hatpontos textiltámasztás a felfüggesztés az optimális illeszkedésért és kényelemért

uvex pheos B-S-WR, forgókerekes rendszerrel

Cikkszám	9772031	9772131	9772231	9772332	9772531	9772832	9772932
Szín	fehér	sárga	narancssárga	piros	kék	sötétszürke	fekete
Kivitel	rövid karimával						
Anyag	HDPE	HDPE	HDPE	HDPE	HDPE	HDPE	HDPE
Szabvány	EN 397	EN 397	EN 397	EN 397	EN 397	EN 397	EN 397
	-30 °C, MM	-30 °C, MM	-30 °C, MM	-30 °C, MM	-30 °C, MM	-30 °C, MM	-30 °C, MM
Méret	52-61 cm	52-61 cm	52-61 cm	52-61 cm	52-61 cm	52-61 cm	52-61 cm
Rendelési egység	DB	DB	DB	DB	DB	DB	DB
Gyűjtőcsomagolás	25 DARABOT tartalmazó KARTON	25 DARABOT tartalmazó KARTON	25 DARABOT tartalmazó KARTON	25 DARABOT tartalmazó KARTON	25 DARABOT tartalmazó KARTON	25 DARABOT tartalmazó KARTON	25 DARABOT tartalmazó KARTON



protecting planet

Az uvex azért alkotta meg a **protecting planet** címkét, hogy még kezelhetőbbá tegye a fenntarthatóbb működésre irányuló saját küldetését.

A **protecting planet** az uvex számára nem csupán egy címke. A **protecting people** szlogenből kiindulva egy olyan ígéretet fogalmaztunk meg, amely a fenntarthatóság három alappillére – az **ökológiára**, a **gazdaságra** és a **társadalomra** – épít, és a vállalat minden egyes részlegén felelősségteljes cselekedetekben tükröződik.

Az uvex ezért tesztl, értékkel és optimalizál minden egyes fázist az értékteremtési láncban, hogy annak végén a lehető legfenntarthatóbb termék álljon.

A **planet series** termékrendszer egyik fontos tagja az **uvex pheos planet**.



protecting planet

by using recycled material //
by using bio-based material

A sisakhéj 30%-ban bio alapú műanyagból készül. A szerves nyersanyagok minősülő cukornádat a legszigorúbb minőségi követelményeknek megfelelően alakítják át, így a folyamat során magas fokú stabilitásra és ellenálló képességre tesz szert. A fejkosár 50%-ban sisakhéjrelemből készül. Ennek köszönhetően jelentősen kevesebb a gyártási folyamat során keletkező hulladék.



protecting planet

by using environmentally-
friendly packaging

Minden különálló csomagolás regránulátumból készül, és körkörös gazdaságból származik. A csomagolás egyfajta anyagból készül, így a használatot követően ismét visszajuttatható az újrahasznosítási körforgásba. Ezáltal a fosszilis nyersanyagokkal is takarékoskodni lehet. A használati útmutatók 100%-ban újrahasznosított hulladékpapírból készülnek.



Létrehozás dátuma: 2022/05



9772042

uvex pheos planet B-WR · uvex pheos planet B-S-WR · uvex pheos planet S-KR Mips

- nyílásokkal ellátott védősisak uvex arcvédők, sisakhéjak és sisaklámpák számára
- részben bio alapú műanyagból készült sisakhéj
- újraőrölt sisakhéjből készült karima
- a Mips bélés lehetővé teszi a forgási energia elnyelését az uvex pheos planet S-KR Mips esetében
- három állítható szellőzőnyílás a maximális szellőzésért
- forgókerekes rendszerrel ellátott fejkosár a fokozatmentes szélességállításához

- hatpontos textilpántos felfüggesztés az optimális illeszkedésért és kényelemért
- előszereelt 4 pontos, villa alakú állszíj (9790021) uvex pheos planet S-KR Mips esetén
- a nagy méretű nyaktámasz (9790149) növeli a viselési kényelmet az uvex pheos planet S-KR Mips esetében
- 9760005 vagy 9760260 izzadságfelfogó fejpánttal az uvex pheos planet S-KR Mips esetében

	uvex pheos planet B-WR	uvex pheos planet B-S-WR	uvex pheos planet S-KR Mips
Cikkszám	9772042	9772043	9772092
Szín	fehér	fehér	fehér
Kivétel	hosszú karimával	rövid karimával	rövid karimával és Mips technológiával
Anyag	HDPE	HDPE	HDPE
Szabvány	EN 397	EN 397	EN 397
Méret	-30 °C, MM	-30 °C, MM	-30 °C, MM
Rendelési egység	52-61 cm	52-61 cm	52-61cm
Rendelési egység	DB	DB	DB
Gyűjtőcsomagolás	25 DARABOT tartalmazó KARTON	25 DARABOT tartalmazó KARTON	20 DARABOT tartalmazó KARTON

Fejvédelem

uvex pheos E · uvex pheos E-WR · uvex pheos E-S-WR



uvex pheos E · uvex pheos E-WR

- nyílásokkal ellátott védősisak uvex arcvédők, sisakhéjak és sisaklámpák számára
- oldalsó Euroslot nyílások (30 mm) fűltök felhelyezéséhez
- teljesen zárt sisakhéj a villanszerelési területen való használathoz
- megfelel az EN 397 szabvány követelményeinek és a nagyon alacsony hőmérsékletekre (-30 °C), valamint a fröccsenő fémre (MM = „molten metal”) vonatkozó kiegészítő követelményeknek, továbbá az EN 50365 (1000 V AC) szabvány szerint hitelesített
- hagyományos fejkosár az egyedi, kényelmes beállításhoz (uvex pheos E)
- forgókerekes fejkosár a fokozatmentes szélességállításához (uvex pheos E-WR)
- 9760005 (uvex pheos E) vagy 9760009 (uvex pheos E-WR) izzadságfelfogó fejpánttal
- hatpontos textiltámasz felfüggesztés az optimális illeszkedésért és kényelemért

uvex pheos E hagyományos fejkosárral		
Cikkszám	9770020	9770120
Szín	fehér	sárga
Kivétel	hosszú karimával	hosszú karimával
Anyag	HDPE	HDPE
Szabvány	EN 397	EN 397
	-30 °C, MM	-30 °C, MM
	EN 50365, 1000 V AC	EN 50365, 1000 V AC
Méret	51-61 cm	51-61 cm
Rendelési egység	DB	DB
Gyűjtőcsomagolás	25 DARABOT	25 DARABOT
	tartalmazó KARTON	tartalmazó KARTON

uvex pheos E-WR, forgókerekes rendszerrel							
Cikkszám	9770030	9770130	9770230	9770330	9770430	9770530	9770830
Szín	fehér	sárga	narancssárga	piros	zöld	kék	sötétszürke
Kivétel	hosszú karimával	hosszú karimával	hosszú karimával	hosszú karimával	hosszú karimával	hosszú karimával	hosszú karimával
Anyag	HDPE	HDPE	HDPE	HDPE	HDPE	HDPE	HDPE
Szabvány	EN 397	EN 397	EN 397	EN 397	EN 397	EN 397	EN 397
	-30 °C, MM	-30 °C, MM	-30 °C, MM	-30 °C, MM	-30 °C, MM	-30 °C, MM	-30 °C, MM
	EN 50365, 1000 V AC	EN 50365, 1000 V AC	EN 50365, 1000 V AC	EN 50365, 1000 V AC	EN 50365, 1000 V AC	EN 50365, 1000 V AC	EN 50365, 1000 V AC
Méret	52-61 cm	52-61 cm	52-61 cm	52-61 cm	52-61 cm	52-61 cm	52-61 cm
Rendelési egység	DB	DB	DB	DB	DB	DB	DB
Gyűjtőcsomagolás	25 DARABOT	25 DARABOT	25 DARABOT	25 DARABOT	25 DARABOT	25 DARABOT	25 DARABOT
	tartalmazó KARTON	tartalmazó KARTON	tartalmazó KARTON	tartalmazó KARTON	tartalmazó KARTON	tartalmazó KARTON	tartalmazó KARTON



uvex pheos E-S-WR

- nyílásokkal ellátott védősisak uvex arcvédők, sisakhéjak és sisaklámpák számára
- oldalsó Euroslot nyílások (30 mm) fűltök felhelyezéséhez
- teljesen zárt sisakhéj a villanszerelési területen való használathoz
- megfelel az EN 397 szabvány követelményeinek és a nagyon alacsony hőmérsékletekre (-30 °C), valamint a fröccsenő fémre (MM = „molten metal”) vonatkozó kiegészítő követelményeknek, továbbá az EN 50365 (1000 V AC) szabvány szerint hitelesített
- forgókerekes rendszerrel ellátott fejkosár a fokozatmentes szélességállításához
- 9760009 izzadságfelfogó fejpánttal
- rövid karima a szélesebb felső látómezőért
- hatpontos textiltámasz felfüggesztés az optimális illeszkedésért és kényelemért

uvex pheos E-S-WR, forgókerekes rendszerrel								
Cikkszám	9770031	9770131	9770231	9770331	9770431	9770531	9770832	9770931
Szín	fehér	sárga	narancssárga	piros	zöld	kék	sötétszürke	fekete
Kivétel	rövid karimával	rövid karimával	rövid karimával	rövid karimával	rövid karimával	rövid karimával	rövid karimával	rövid karimával
Anyag	HDPE	HDPE	HDPE	HDPE	HDPE	HDPE	HDPE	HDPE
Szabvány	EN 397	EN 397	EN 397	EN 397	EN 397	EN 397	EN 397	EN 397
	-30 °C, MM	-30 °C, MM	-30 °C, MM	-30 °C, MM	-30 °C, MM	-30 °C, MM	-30 °C, MM	-30 °C, MM
	EN 50365	EN 50365	EN 50365	EN 50365	EN 50365	EN 50365	EN 50365	EN 50365
	1000 V AC	1000 V AC	1000 V AC	1000 V AC	1000 V AC	1000 V AC	1000 V AC	1000 V AC
Méret	52-61 cm	52-61 cm	52-61 cm	52-61 cm	52-61 cm	52-61 cm	52-61 cm	52-61 cm
Rendelési egység	DB	DB	DB	DB	DB	DB	DB	DB
Gyűjtőcsomagolás	25 DARABOT	25 DARABOT	25 DARABOT	25 DARABOT	25 DARABOT	25 DARABOT	25 DARABOT	25 DARABOT
	tartalmazó KARTON	tartalmazó KARTON	tartalmazó KARTON	tartalmazó KARTON	tartalmazó KARTON	tartalmazó KARTON	tartalmazó KARTON	tartalmazó KARTON





uvex

Fejvédelem

uvex pheos IES · uvex pheos S-KR · Fényvisszaverő csíkok



uvex pheos IES

- nyílásokkal ellátott védősisak uvex arcvédőkhöz, sisakhéjakhoz, sisaklámpákhoz és az Integrated Eyewear System (IES) rendszerhez
- oldalsó Euroslot nyílásokkal (30 mm) fültok felhelyezéséhez
- megfelel az EN 397 szabvány követelményeinek és a nagyon alacsony hőmérsékletekre (-30 °C), valamint a fröccsenő fémre (MM = „molten metal”) vonatkozó kiegészítő követelményeknek
- három állítható szellőzőnyílás a maximális szellőzésért
- fejkosár forgókeres rendszerrel a fokozatmentes szélességállításához – lehetőség uvex pheos, uvex pheos s vagy uvex i-works védőszemüveg felszerelésére
- 9760007 izzadságfelfogó fejpánttal
- hatpontos textilpántos felfüggesztés az optimális illeszkedésért és kényelemért

uvex pheos IES, forgókeres rendszerrel					
Cikkszám	9772040	9772140	9772240	9772340	9772540
Szín	fehér	sárga	narancssárga	piros	kék
Kivitel	hosszú karimával				
Anyag	HDPE	HDPE	HDPE	HDPE	HDPE
Szabvány	EN 397	EN 397	EN 397	EN 397	EN 397
	-30 °C, MM	-30 °C, MM	-30 °C, MM	-30 °C, MM	-30 °C, MM
Méret	55-61 cm	55-61 cm	55-61 cm	55-61 cm	55-61 cm
Rendelési egység	DB	DB	DB	DB	DB
Gyűjtőcsomagolás	25 DARABOT tartalmazó KARTON	25 DARABOT tartalmazó KARTON	25 DARABOT tartalmazó KARTON	25 DARABOT tartalmazó KARTON	25 DARABOT tartalmazó KARTON

MADE IN GERMANY



uvex pheos S-KR

- nyílásokkal ellátott védősisak uvex arcvédők, sisakhéjak és sisaklámpák számára
- oldalsó Euroslot nyílások (30 mm) fültok felhelyezéséhez
- három állítható szellőzőnyílás a maximális szellőzésért
- 9760005 izzadságfelfogó fejpánttal
- forgókeres rendszerrel ellátott fejkosár a fokozatmentes szélességállításához
- hatpontos textilpántos felfüggesztés az optimális illeszkedésért és kényelemért
- előszerelt, 4 pontos, villa alakú állszij
- rögzítőcsipesz (9790022) a villa alakú állszij parkolóhelyzetbe vagy kosárszemüveg-tartóként történő beállításához
- BG Bau által támogatott termékek kérésre kaphatók

uvex pheos S-KR					
Cikkszám	9772034	9772134	9772234	9772335	9772534
Szín	fehér	sárga	narancssárga	piros	kék
Kivitel	rövid karimával				
Anyag	HDPE	HDPE	HDPE	HDPE	HDPE
Szabvány	EN 397	EN 397	EN 397	EN 397	EN 397
	-30 °C, MM	-30 °C, MM	-30 °C, MM	-30 °C, MM	-30 °C, MM
Méret	52-61 cm	52-61 cm	52-61 cm	52-61 cm	52-61 cm
Rendelési egység	DB	DB	DB	DB	DB
Gyűjtőcsomagolás	25 DARABOT tartalmazó KARTON	25 DARABOT tartalmazó KARTON	25 DARABOT tartalmazó KARTON	25 DARABOT tartalmazó KARTON	25 DARABOT tartalmazó KARTON

MADE IN GERMANY



uvex pheos reflex set L

- védősisak erősen fényvisszaverő matricakészlettel

- kiszállításkor a sisakon már megtalálhatók a fényvisszaverő csíkok



uvex pheos reflex set L (a sisak színe szabadon megválasztható)

► Forduljon az ingyen hívható forródrótunk munkatársaihoz a +36 26 560 093 telefonszámon.

uvex pheos reflex set L					
Cikkszám	Szín	Kivitel	Cikkszám	Szín	Kivitel
9770026	fehér	uvex pheos E, fényvisszaverő matricával	9772526	kék	uvex pheos B, fényvisszaverő matricával
9770126	sárga	uvex pheos E, fényvisszaverő matricával	9772035	fehér	uvex pheos B-WR, fényvisszaverő matricával
9770036	fehér	uvex pheos E-WR, fényvisszaverő matricával	9772138	sárga	uvex pheos B-WR, fényvisszaverő matricával
9770136	sárga	uvex pheos E-WR, fényvisszaverő matricával	9772236	narancssárga	uvex pheos B-WR, fényvisszaverő matricával
9770536	kék	uvex pheos E-WR, fényvisszaverő matricával	9772437	zöld	uvex pheos B-WR, fényvisszaverő matricával
9772045	fehér	uvex pheos IES, fényvisszaverő matricával	9772538	kék	uvex pheos B-WR, fényvisszaverő matricával
9772246	narancssárga	uvex pheos IES, fényvisszaverő matricával	9772936	fekete	uvex pheos B-WR, fényvisszaverő matricával
9772343	piros	uvex pheos IES, fényvisszaverő matricával	9772038	fehér	uvex pheos B-S-WR, fényvisszaverő matricával
9772046	fehér	uvex pheos S-KR, fényvisszaverő matricával	9772137	sárga	uvex pheos B-S-WR, fényvisszaverő matricával
9772541	kék	uvex pheos S-KR, fényvisszaverő matricával	9772334	piros	uvex pheos B-S-WR, fényvisszaverő matricával
9772026	fehér	uvex pheos B, fényvisszaverő matricával	9772433	zöld	uvex pheos B-S-WR, fényvisszaverő matricával
9772126	sárga	uvex pheos B, fényvisszaverő matricával	9772537	kék	uvex pheos B-S-WR, fényvisszaverő matricával
9772226	narancssárga	uvex pheos B, fényvisszaverő matricával	9772937	fekete	uvex pheos B-S-WR, fényvisszaverő matricával
9772326	piros	uvex pheos B, fényvisszaverő matricával			

Rendelésimennyiség-egységek / rendelési egység 25 DB

Fejvédelem

Tartozékok



9790065
védősisakkal
(a termék a sisakot nem
tartalmazza)



9790075
védősisakkal
(a termék a sisakot
nem tartalmazza)



9790076
védősisakkal
(a termék a sisakot
nem tartalmazza)



9790068



9790066



9790086
védősisakkal (a termék a
sisakot nem tartalmazza)



9790086

uvex téli sapka

- téli sapka valamennyi uvex sisakhoz
- szélálló és víztaszító anyagból készülő külső rész
- körbefutó fényvisszaverő pánt
- oldalháló, hogy a viselő jobban érzékelhesse a környezetet (a fül területén)
- meleg gyapjú belső bézés

uvex símaszk

- uvex símaszk a téli sapka ideális kiegészítőjeként – a méret az elfordítható tépőzárral fokozatmentesen állítható

uvex tarkóvédő

- uvex tarkóvédő az esővel, porral, szilánkokkal és napfényel szembeni védelemért
- valamennyi uvex sisakhoz alkalmazható
- szemüvegcsíptetővel (9790022) rendelkezik a tarkóvédő uvex pheos sisakhéjban való rögzítéséhez

uvex hűsítő tarkóvédő

- egyedülálló hűsítő funkcióval – akár 8 órán át hűt és véd a napfénytől

Cikkszám	uvex téli sapka	uvex símaszk	uvex tarkóvédő	Hűsítő tarkóvédő
9790065	9790068	9790066	9790075	9790076
Kivétel	100% poliészter	100% poliészter	100% poliészter	100% poliészter
Szín	neonsárga	neon narancssárga	narancssárga	sárga
Méret	egy méret	egy méret	egy méret	egy méret
Rendelési egység	DB	DB	DB	DB



9790006



9790010



9790015



9790016



9790012

Higiéniai sapkák Téli sapkák

Cikkszám	Higiéniai sapka	Téli sapkák
9790006	9790010	9790015
Kivétel	100% vliés	50% pamut
Szín	fehér	50% nyírt gyapjú
Méret	egy méret	50% nyírt gyapjú
Rendelési egység	80 DB	DB

Fejvédelem

Tartozékok



9790000

9790004



9772001

9760007



9760012

9760011

9760009

9760014



9760000

9760001

9760005

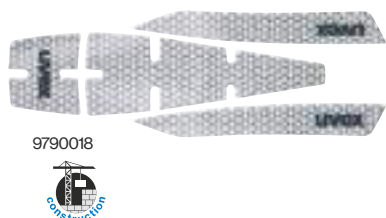

9790018

Tartozékok – uvex super boss és uvex thermo boss

	Fejkosár – uvex super	Izzadságfelfogó fejpánt – uvex super boss
	boss és uvex thermo boss	és uvex thermo boss
Cikkszám	9790000	9790004
Kivitel	hatpontos textipántos felfüggesztés	műbőr
	izzadságfelfogó fejpánttal	
Rendelési egység	DB	10 DB

Tartozékok – uvex pheos IES

	Fejkosár – IES	Izzadságfelfogó fejpánt
	uvex pheoshoz	pheos IES-hez
	(pheos E és pheos alpine termékekhez nem)	
Cikkszám	9772001	9760007
Kivitel	hatpontos textipántos felfüggesztés,	textil, habszivacs
	textil izzadságfelfogó fejpánt és	
	uvex pheos szemüvegcsiptető	
Rendelési egység	DB	10 DB

Tartozékok – uvex pheos E-WR és uvex pheos alpine

	Fejkosár – uvex pheos E-WR	Fejkosár – uvex pheos alpine
Cikkszám	9760012	9760011
Kivitel	hatpontos textipántos felfüggesztés	hatpontos textipántos felfüggesztés
	izzadságfelfogó fejpánttal	izzadságfelfogó fejpánttal
Rendelési egység	DB	DB

	Izzadságfelfogó fejpánt – uvex pheos alpine és uvex pheos E-WR	Párnázás a forgókerékhez
Cikkszám	9760009	9760014
Kivitel	PU, bőr	poliészter
Rendelési egység	10 DB	10 DB

Tartozék – uvex pheos és uvex airwing

	Hagyományos fejkosár – uvex pheos és uvex airwing	Fejkosár – uvex pheos és uvex airwing (uvex pheos E termékekhez nem) forgókerékes rendszer
Cikkszám	9760000	9760001
Kivitel	hatpontos textipántos felfüggesztés	hatpontos textipántos felfüggesztés
	izzadságfelfogó fejpánttal	izzadságfelfogó fejpánttal
Rendelési egység	DB	DB

	Izzadságfelfogó fejpánt – uvex pheos, uvex airwing és uvex pheos alpine
Cikkszám	9760005
Kivitel	műbőr
	izzadságfelfogó fejpánttal
Rendelési egység	10 DB

uvex pheos reflex set M

- erősen fényvisszaverő matricakészlet
- különösen nagy fényerőt biztosító prizmafólia
- egyszerűen felragasztható
- alkalmas valamennyi uvex pheos és uvex pheos alpine védősisakhoz

	uvex pheos reflex set M
Cikkszám	9790018
Rendelési egység	DB



Fejvédelem Tartozékok



Tartozékok – uvex pheos, uvex pheos alpine, uvex airwing, uvex super boss és uvex thermo boss

	Bőr állszíjak – uvex pheos (pheos IES és pheos E termékekhez nem), uvex pheos alpine, uvex airwing, uvex superboss és uvex thermo boss
Cikkszám	9790005
Kivitel	strapabíró bőrből készült kivitel, műanyag fülekkel és fémszegecsekkel, állítható hosszúságú
Rendelési egység	DB

	Villa alakú állszíj uvex airwing termékekhez	Bőr állszíj uvex pheos termékekhez (az uvex pheos alpine sisakkal nem kompatibilis)
Cikkszám	9790007	9790035
Kivitel	textilpánt gyorsan záródó, nyomógombbal műanyag fülekkel és állpárnával, beállítható hosszúságú	strapabíró bőrből készült kivitel műanyag kapcsokkal és fémszegecsekkel, állítható hosszúságú
Rendelési egység	DB	DB

	Villa alakú állszíj – uvex pheos és uvex pheos E (az uvex pheos alpine sisakkal nem kompatibilis)
Cikkszám	9790021
Kivitel	textilpánt gyorsan záródó nyomógombbal, műanyag kapcsokkal és állpárnával, beállítható hosszúságú
Rendelési egység	DB

	IES szemüvegcsipető tolékával – uvex pheos IES System	Ceruzatartó – uvex pheos és uvex pheos E
Cikkszám	9772002	9790023
Kivitel	műanyag	műanyag
Rendelésimennyiség-egységek	10 DB	DB

	Kosárszemüveg-csipető uvex pheoshoz/állszíjcsipető uvex pheos alpine-hoz
Cikkszám	9790022
Kivitel	műanyag csipető a kosárszemüvegszíj, illetve az állszíj sisakhoz rögzítéséhez
Rendelésimennyiség-egységek	10 DB

	uvex spiderneck nyaktámasz
Cikkszám	9790149
Kivitel	alkalmas valamennyi uvex pheos és uvex airwing forgókerekes Fejkosár sisakhoz, alkalmas valamennyi uvex pheos alpine védősisakhoz az elforgatható párnázat eltávolítása után a nyakrésznél lévő érintkezési felület megnövelése fokozza a kényelmet és javítja a sisak súlyelosztását könnyen szerelhető: a forgókereken keresztül fűzhető be
Rendelési egység	DB

	Névjegykártyatartó
Cikkszám	9790166
Tartalom	10 tartó és 20 PVC-kártya
Rendelésimennyiség-egységek	10 DB

	uvex sisaktartó táska	Sisaknyílás-záródugó szett
	uvex védősisakok tárolásához és szállításához	
Cikkszám	9790071	9790077
Kivitel	poliészter	műanyag
Rendelési egység	DB	DB

uvex pheos sisakmatrica

- ideális a különböző ágazatok jelöléséhez
- tartós és időjárásálló, nagy teljesítményű PVC fólia

uvex pheos sisakmatrica							
Cikkszám	9790150	9790151	9790152	9790153	9790154	9790155	9790156
Szín	ezüst	sárga	narancs-sárga	piros	zöld	kék	fekete
Anyag	PVC fólia	PVC fólia	PVC fólia	PVC fólia	PVC fólia	PVC fólia	PVC fólia
Rendelési egység	DB	DB	DB	DB	DB	DB	DB

Fejvédelem

Tartozékok: sisaklámpák

► Az összes lámpa beleillik az uvex sisakok elülső nyílásába.

9790062
9790063



9790029



uvex fejlámpa, pheos Lights · pheos Lights EX

- LED-es sisaklámpa két külön reflektorral a távolsági- és a felületvilágításhoz
- kompakt kialakítás, kis tömeg (80 g), különösen robusztus
- áramforrás: 1,7 h Ah lítium-ion akkumulátor
- megvilágítás erőssége: max. 6500 lux
- alkalmazási hőmérséklet: -20 °C és +50 °C között
- a töltőadaptert a termék tartalmazza
- töltési idő: kb. 4,5 óra
- védettség: IP 67 (porzáró és vízhatlan)
- 9790063: ATEX-engedély: II 1G Ex ia op is IIC T4

Kapcsoló megnyomása	Üzem mód	Lumen	Hatótávolság	Világítás időtartama
Felületvilágítás	alacsony	55	5 m	11 óra
	magas	115	10 m	5,5 óra
Távolsági fény	alacsony	55	50 m	11 óra
	magas	115	100 m	5,5 óra

	LED-es fejlámpa, pheos Lights	LED-es fejlámpa, pheos Lights EX
Cikkszám	9790062	9790063
Kivitel	uvex pheos sisakokhoz	uvex pheos sisakokhoz – ATEX
Rendelési egység	DB	DB

KS-6003-DUO

- LED-es sisaklámpa két külön precíziós lencsével a távolsági- és a felületvilágításhoz
- boost üzemmód (420 lumen): 5 mp-ig tartsa lenyomva a gombot
- kompakt kivitel
- a megvilágítandó terület fokozatmentesen állítható
- áramforrás: lítium-ion akkumulátor (3,7 V, 1,7 Ah)
- alkalmazási hőmérséklet: -20 °C és +60 °C között
- védettségi osztály: IP 67 (porzáró és vízhatlan)
- a töltőkészüléket a termék tartalmazza
- töltési idő: kb. 3 óra

Kapcsoló megnyomása	Üzem mód	Lumen	Hatótávolság	Világítás időtartama
Felületvilágítás	normál	70	5 m	10 óra
	erős	260	10 m	2,5 óra
Távolsági fény	normál	130	100 m	10 óra
	erős	260	200 m	2,5 óra

	LED-es fejlámpa, KS-6003-DUO
Cikkszám	9790029
Kivitel	uvex pheos sisakokhoz
Rendelési egység	DB

9790069



9790064



u-cap sport LED-es fejlámpa · uvex pheos sisakadapter

- LED-es fejlámpa két külön reflektorral a távolsági- és a felületvilágításhoz
- kompakt kivitel, igen kis tömeg (55 g, elemek nélkül)
- áramforrás: 3 db AAA elem (a termék nem tartalmazza)
- megvilágítás erőssége: kb. 4000 lux
- alkalmazási hőmérséklet: -20 °C és +45 °C között
- védettség: IP 66 (komplett védelem porral és intenzív vízfröccsenéssel szemben)
- adapter az uvex pheos és uvex pheos alpine sisakokkal való kombináláshoz

Kapcsoló nyomva tartása 1 mp-ig	Üzem mód	Lumen	Hatótávolság	Világítás időtartama
Felületvilágítás	magas	30	7 m	80 óra
	alacsony	10	3 m	150 óra
	közepes	40	80 m	70 óra
Távolsági fény	magas	100	110 m	30 óra
	alacsony	5	10 m	150 óra

	uvex u-cap sport LED-es fejlámpa	uvex pheos sisakadapter
Cikkszám	9790064	9790069
Kivitel	uvex u-cap sport fejlámpához	uvex u-cap sport LED-es fejlámpához az uvex pheos és uvex pheos alpine sisakokkal való kombináláshoz
Rendelési egység	DB	DB

9790028



KS-7630-MCII

- kompakt kivitel
- védettség: IP 67 (porzáró és vízhatlan)
- alkalmazási hőmérséklet: -15 °C és +50 °C között
- áramforrás: lítium-ion akkumulátor
- töltési idő: kb. 9 óra
- 80% feletti kapacitás 500 töltési ciklus után
- ATEX-engedély (2014/34/EU irányelv)

Üzem mód	Lumen	Fényerő**	Hatótávolság	Világítás időtartama
Vészvilágítás	70 lm	≥ 3000 lx	80 m	≥ 30 óra
Munkalámpa	180 lm	≥ 5500 lx	140 m	≥ 14 óra
Erős fény*	230 lm	≥ 10 000 lx	190 m	≥ 6 óra

	KS 7630 MCII
Cikkszám	9790028
Kivitel	uvex pheos sisakokhoz
Rendelési egység	DB

Tartozékok

uvex pronamic · uvex perffexion



		uvex pronamic B-WJR	uvex pronamic B-S-WJR	uvex pronamic S-KR	uvex pronamic alpine	uvex pronamic alpine Mlips	uvex pronamic alpine E	uvex pronamic alpine E Mlips	uvex perffexion
9790310	Fejkosár, pronamic	■	■	■	-	-	-	-	-
9790311	Izzadságfelfogó fejpánt, pronamic	■	■	■	-	-	-	-	-
9790350	Higiéniai készlet, pronamic alpine	-	-	-	■	-	■	-	-
9790352	MIPS higiéniai készlet, pronamic alpine	-	-	-	-	■	-	■	-
9790109	Higiéniai készlet, perffexion	-	-	-	-	-	-	-	■
9790021	Villa alakú állszij	■	■	■	■	■	■	■	-
9790351	EN 12492 villa alakú állszij, pronamic alpine	-	-	-	■	■	■	■	-
9790035	Bőr állszij, IES	■	■	■	■	■	■	■	-
9772002	IES szemüvegcsiptető	■	■	■	-	-	-	-	-
9790022	Csiptető kosárszemüveghez	■	■	■	■	■	■	■	-
9790065	Téli sapka, sárga	■	■	■	-	-	-	-	-
9790068	Téli sapka, narancssárga	■	■	■	-	-	-	-	-
9790066	Símaszk	■	■	■	■	■	■	■	■
9790075	Tarkóvédő, narancssárga	■	■	■	-	-	-	-	-
9790076	Tarkóvédő, sárga	■	■	■	-	-	-	-	-
9790086	Hűsítő tarkóvédő	■	■	■	-	-	-	-	-
9790166	Névjegykártyatartó	■	■	■	■	■	■	■	■
2600201	Hallásvédő fültek, uvex K1H / uvex K2H	■	■	■	■	■	■	■	■
2630210	Hallásvédő fültek, K10H / K20H / K30H	■	■	■	■	■	■	■	■
2630220									
2630230									
2600214	K1P/ K2P hallásvédő fültek bajonettzárral	■	■	■	■	■	■	■	-
2600216	(2600236 termékkel vagy pronamic arcvédővel kombinálva)								
2600236	uvex pronamic sisakadapter, „pull” bajonett	■	■	■	■	■	■	■	-
9916000	uvex pronamic arcvédő, szintelen, sv exc.	■	■	■	■	■	-	-	-
9916001	uvex pronamic arcvédő állvédővel	■	■	■	■	■	-	-	-
9916002	uvex pronamic arcvédő, szintelen, sv exc. SLB 1	-	-	-	-	-	■	■	-
9916003	uvex pronamic arcvédő, sv exc. SLB 2	-	-	-	-	-	■	■	-
9916100	uvex pronamic hálós arcvédő	■	■	■	■	■	-	-	-
9916200	uvex pronamic fél arcvédő, szintelen	-	■	■	■	■	-	-	-
9916201	uvex pronamic fél arcvédő, szürke	-	■	■	■	■	-	-	-
9920001	uvex vimox arcvédő	■	■	■	■	■	-	-	-
9790062	LED-es fejlámpa, pheos Lights	■	■	■	■	■	■	■	■
9790063	LED-es fejlámpa, pheos Lights EX	■	■	■	■	■	■	■	■
9790028	KS 7630 MC II	■	■	■	■	■	■	■	■
9790029	LED-es fejlámpa, KS-6003 DUO	■	■	■	■	■	■	■	■
9790064	LED-es fejlámpa, u-cap sport	■	■	■	■	■	■	■	■
9790069	uvex pheos sisakadapter, u-cap LED	■	■	■	■	■	■	■	■

■ standard kivételben a szállítási terjedelem részét képezi

■ kompatibilis

- nem kompatibilis

Tartozékok

uvex pheos



	uvex pheos B	uvex pheos B-WPR	uvex pheos B-S-WPR	uvex pheos E	uvex pheos E-WPR	uvex pheos E-S-WPR	uvex pheos IES	uvex pheos S-KR	uvex pheos S-KR Miips	uvex pheos alpine
9760000	Hagyományos fejkosár	■	■	■	■	■	■	■	■	-
9760001	Forgókerekes fejkosár	■	■	■	-	-	■	■	■	-
9760011	pheos alpine fejkosár	-	-	-	-	-	-	-	-	■
9760012	uvex pheos E-WR fejkosár	■	■	■	■	■	■	■	■	-
9772001	IES fejkosár	■	■	■	-	-	■	■	-	-
9760009	Izzadságfelfogó fejpánt – uvex pheos alpine és uvex pheos E-WR	■	■	■	■	■	■	■	-	■
9760007	Izzadságfelfogó fejpánt, IES	-	-	-	-	-	■	-	-	-
9760005	Izzadságfelfogó fejpánt, bézs	■	■	■	■	■	-	■	-	-
9760260	Izzadságfelfogó fejpánt, pheos S-KR Miips	-	-	-	-	-	-	-	■	-
9790035	Bőr állszij, IES	■	■	■	-	-	■	■	-	-
9790005	Bőr állszij	■	■	■	-	-	-	■	-	■
9790021	Villa alakú állszij	■	■	■	■	■	■	■	■	-
9790023	Ceruzatarató	■	■	■	■	■	■	■	■	-
9772002	IES szemüvegcsíptető	-	-	-	-	-	■	-	-	-
9790022	Csíptető kosárszemüveghez	■	■	■	■	■	■	■	■	■
9790065	Téli sapka, sárga	■	■	■	■	■	■	■	■	■
9790066	Simaszok	■	■	■	■	■	■	■	■	■
9790068	Téli sapka, narancssárga	■	■	■	■	■	■	■	■	■
9790075	Tarkóvédő, narancssárga	■	■	■	■	■	■	■	■	■
9790076	Tarkóvédő, sárga	■	■	■	■	■	■	■	■	■
9790086	Hűsítő tarkóvédő	■	■	■	■	■	■	■	■	■
9790166	Névjegykártyatarató	■	■	■	■	■	■	■	■	■
9790018	uvex pheos fényvisszaverő matricakészlet, M	■	■	■	■	■	■	■	■	■
9790151-9790156	uvex pheos sisakmatrica	■	■	■	■	■	■	■	■	-
9906002-9906003	uvex pheos arcvédő	-	-	■	-	-	■	■	■	■
9906005-9906006	uvex pheos arcvédő, SLB1	-	-	-	-	-	-	-	-	-
9906007-9906008	uvex pheos arcvédő, SLB2	-	-	-	-	-	-	-	-	-
2600201-2600202	uvex K1H / uvex K2H	■	■	■	-	-	■	■	■	■
2630210-2630220-2630230	uvex K10H / uvex K20H / uvex K30H	■	■	■	■	■	■	■	■	■
2600214-2600215-2600216	uvex K1P / uvex K2P	■	■	■	■	■	■	■	■	■
9790078	Mágneses sisakadapter	■	■	■	■	■	■	■	■	■
9790062	LED-es fejlámpa, pheos Lights	■	■	■	■	■	■	■	■	■
9790063	LED-es fejlámpa, pheos Lights EX	■	■	■	■	■	■	■	■	■
9790028	LED-es fejlámpa, KS-7630-MCII	■	■	■	■	■	■	■	■	■
9790029	LED-es fejlámpa, KS-6003 DUO	■	■	■	■	■	■	■	■	■
9790064	LED-es fejlámpa, u-cap sport	■	■	■	■	■	■	■	■	■
9790069	uvex pheos sisakadapter	■	■	■	■	■	■	■	■	■

■ standard kivitelben a szállítási terjedelem részét képezi ■ kompatibilis - nem kompatibilis

Tartozékok

uvex airwing · uvex super boss · uvex thermo boss



	uvex airwing B	uvex airwing B-WR	uvex airwing B-S	uvex airwing B-S-WR	uvex super boss	uvex thermo boss
9760000	Hagyományos fejkosár	■	■	■	-	-
9760001	Forgókerekes fejkosár	■	■	■	-	-
9790000	Belső kialakítás – uvex super boss / uvex thermo boss	-	-	-	-	■
9760005	Izzadságfelfogó fejpánt, bézs	■	■	■	-	-
9790004	Izzadságfelfogó fejpánt – uvex super boss / uvex thermo boss	-	-	-	■	■
9790005	Bőr állszíj	■	■	■	■	■
9790007	Villa alakú állszíj	■	■	■	■	■
9790065	Téli sapka, sárga	■	■	■	■	■
9790066	Símaszk	■	■	■	■	■
9790068	Téli sapka, narancssárga	■	■	■	■	■
9790075	Tarkóvédő, narancssárga	■	■	■	■	■
9790076	Tarkóvédő, sárga	■	■	■	■	■
9790086	Hűsítő tarkóvédő	■	■	■	■	■
9790047	Sisakkerettartó, uvex 9790	■	■	■	-	-
9790048	Lencse, uvex 9790	■	■	■	-	-
2600201 2600202	uvex K1H / uvex K2H	■	■	■	■	■
2630210 2630220 2630230	uvex K10H / uvex K20H / uvex K30H	■	■	■	■	■

■ standard kivételben a szállítási terjedelem részét képezi

■ kompatibilis

- nem kompatibilis





Arcvédők

Arcvédők, jelölések és szabványok

Minden igényre a megfelelő megoldás



Polikarbonát lencsék uvex supravision excellence bevonattal

A polikarbonát nagy fajlagos ütőszilárdságú anyag. A bevonattal ellátott szemüveglencsék belül páramentesek, kívül pedig karc- és vegyszerállóak. A páramenteségük idővel sem szűnik meg. A „Nano Clean” hatásnak köszönhetően a lencsék különösen egyszerűen tisztíthatók, és ellenállóak a szennyeződésekkel szemben.

Cellulóz-acetát lencsék

A cellulóz-acetátból készülő arcvédők kiválóan alkalmazhatók a vegyi anyagokkal szembeni védelemhez.

A rozsdamentes acélból készült hálók

robustusak, nagyon stabilak és az élettartamuk is hosszú. A rozsdamentes acélból készült hálók a nejlonból készült társaiknál jobban át eresztik a fényt; alkalmazásukra durvább mezőgazdasági és erdészeti munkák esetében kerül sor.

Szabványok áttekintése

EN 166 – Személyi szemvédő eszközök

Az EN 166 európai szabvány a személyi szemvédő eszközökre vonatkozó általános követelményeket tartalmazza. Az EN 166 szabvány szerinti arcvédők tartókeretből és lencséből állnak.

DIN EN 166 szerinti jelölések

A tartókeret jelölései

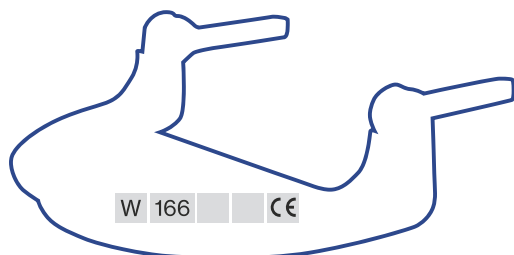

A lencse jelölései

A tartókeret és lencse jelölésének részletes leírása a 23. oldalon található.

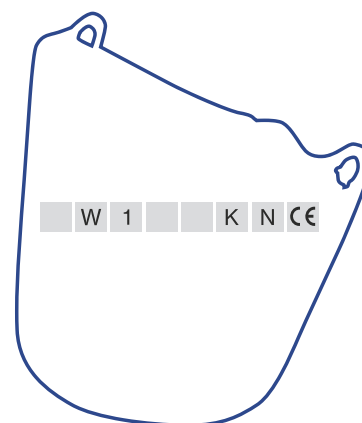

Jelölések és szabványok

EN 170 – Ultraibolya-szűrők

A termékekre vonatkozó különleges követelmények normáiban az EN 170 szabvány határozza meg az UV-szűrőkre vonatkozó védelmi szinteket és a transzmissziós követelményeket. A lencsét túl hosszú ideig érő ultraibolya fény következtében az előbbi elveszítheti az

áttetszőségét. Ez szemkárosodásokhoz vagy a látás elvesztéséhez vezethet. Az EN 170 szabvány szerinti arcvédők ezért olyan követelményeket teljesítenek, amelyek a szem ultraibolya-sugárzástól való védelmét szolgálják veszélyes munkavégzések alkalmával.

EN 1731 – Hálós szem- és arcvédők

Az EN 1731 európai szabvány a személyi szem- és arcvédő eszközökre vonatkozó követelményeket tartalmazza. Az EN 1731 szabvány szerinti arcvédők tartókeretből és lencséből állnak.

Az EN 1731 szabvány értelmében a tartókereten és a lencsén a következő sorrendben tüntetik fel a műszaki adatokat:

- a gyártó azonosítójele
- az európai szabvány száma
- a mechanikai szilárdság szimbóluma

Mechanikai szilárdság	
nincs	Minimális ellenálló képesség (csak szűrők esetében)
S	Fokozott ellenálló képesség (csak szűrők esetében)
F	Kis energiájú ütődés (45 m/s)
B	Közepes energiájú ütődés (120 m/s)
A	Nagy energiájú ütődés (190 m/s)
T	Szélsőséges hőmérsékleten tesztelve (-5°C, +55°C)

GS-ET 29

A feszültség alatt levő elektromos berendezéseken és eszközökön végzett munkák esetében értékelni kell az ívkisülés következtében fellépő veszély kockázatát. Ívkisülésekre rendszerint az elektromos vezetékek közötti rövidzárlat miatt kerül sor.

A GS-ET 29 vizsgálati alapelvek esetében a villanyszerelők által használt arcvédők tesztelésére és hitelesítésére vonatkozó kiegészítő

követelményről van szó. Az ilyen típusú arcvédőknél 3-as kategóriába tartozó termékről van szó, ami azt jelenti, hogy életveszély áll fenn. Az ívkisülések intenzitása tekintetében a tanúsítvánnyal rendelkező termékek esetében megállapítható az adott célra való alkalmasságuk. Ennek során két osztályt különböztetnek meg: 1. osztály – max. 4 kA és 2. osztály – max. 7 kA.

A GS-ET 29 szerinti jelölés

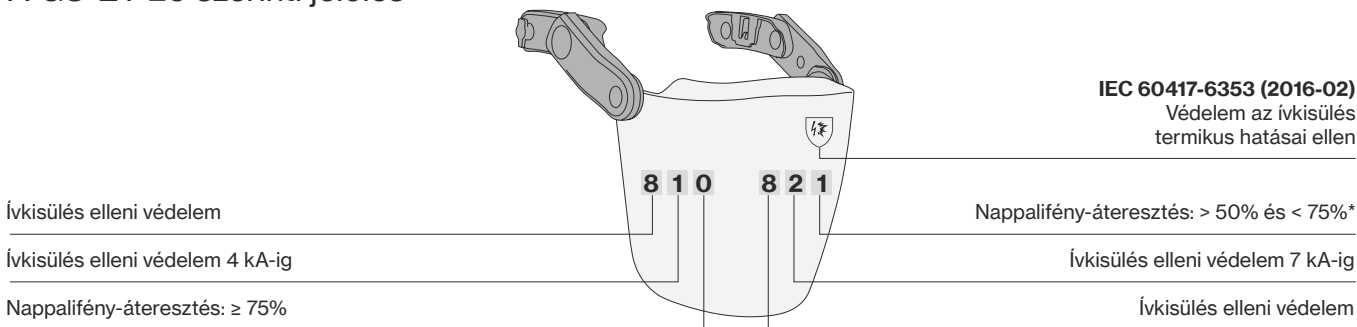

Korábban



7 kA mértékű ívkisülés után

* Kiegészítő világítást kell használni az arcvédő mögötti legalább 30 lux fényerejű megvilágítás eléréséhez.

Arcvédők

uvex pronamic arcvédő rendszer

Az első fenntartható arcvédő rendszer – uvex pronamic. Ezért arcvédőinknél anyagmérleggel számított polikarbonátot, az arcvédő karoknál pedig ipari és fogyasztói anyagokból származó, kiváló minőségű újrahasznosított műanyagot használunk. Az eredmény: több mint 50%-kal kevesebb CO₂-kibocsátás a 100%-os védelemhez.

Egyedülálló uvex click & pull rendszer

Az arcvédő bármikor, egyetlen húzó mozdulattal leoldható a tartórendszeről, és egy pattintással visszahelyezhető. Tökéletes megoldás, ha ideiglenesen csökkentené a terhelést, amikor nincs szükség az arcvédőre.

A minőségi, anyagmérlegesen alapuló polikarbonátból készült, páramentes és karcálló arcvédő optikailag a legkiválóbb minőséget tükrözi. A páramenteségük idővel sem szűnik meg. Kevés tisztítást igényel a „Nano Clean” hatásnak köszönhetően. Az összes lencse UV 400 védelmet biztosít. Az arcvédő tökéletesen illeszkedik a sisakra: A fröccsöntött, áttetsző ellenző megakadályozza a részecskék behatolását az arcvédő belső felületére.

3-as (folyadékok) és 9-es (olvadt fém és forró szilárd testek) felhasználási tartományokhoz alkalmas.

A GS-ET 29 szerint SLB 1 und SLB 2 ivkísülések ellen védő rostélyok.

A még fenntarthatóbb és hosszabb élettartamú termék érdekében lencsecserére van lehetőség

Egy uvex fültok egy bajonettzáras csatlakozó segítségével bármikor felhelyezhető a sisakra, és bármikor újra levehető.

Ha nincs szükség az arcvédőre, akkor a sisakhéjon keresztül retheszelhető, és a hallásvédő hátrafelé parkolóhelyzetbe billenthető. Minden nagyon közel és optimálisan kiegyensúlyozva helyezkedik el a sisakon, éppen a test súlypontja fölött. Ily módon nem nehezedik felesleges súly a tarkóizomzatra. Ez kényelmes viseletet és maximális mozgásszabadságot nyújt.

Az arcvédőkön előszerelt sisakadapter található. Ezt az oldalsó sisaknyílásba kell pattintani, ahol rögzül. Az arcvédő az arcvédő karjával együtt bármikor lehúzható a sisakról.

9916000



9916001



9916002



9916003



9916100



2600236



uvex pronamic

	uvex pronamic	uvex pronamic állvédővel	uvex pronamic SLB 1	uvex pronamic SLB 2	uvex pronamic hálós arcvédő	uvex pronamic adapter, „pull” bajonett
Cikkszám	9916000	9916001	9916002	9916003	9916100	2600236
Kivétel	uvex supervision excellence bevonattal, click & pull rendszerrel a levehető arcvédő karokhoz és bajonettzáras csatlakozás a hallásvédőhöz	uvex supervision excellence bevonattal, kis állrésszel és click & pull rendszerrel a levehető arcvédő karokhoz és bajonettzáras csatlakozás a hallásvédőhöz	uvex supervision excellence bevonattal, osztályozás az ivkísülésekhez: 1. osztály, click & pull rendszerrel a levehető arcvédő karokhoz és bajonettzáras csatlakozás a hallásvédőhöz	uvex supervision excellence bevonattal, osztályozás az ivkísülésekhez: 2. osztály, click & pull rendszerrel a levehető arcvédő karokhoz és bajonettzáras csatlakozás a hallásvédőhöz		Sisakadapter a pronamic teljes arcvédő és az uvex fültokos hallásvédők, használatához bajonettzáras csatlakozással
Szabvány	EN 166, EN 170	EN 166, EN 170	EN 166, EN 170, GS-ET 29	EN 166, EN 170, GS-ET 29	EN 1731	
Tartókeret	fekete	fekete	fekete	fekete	fekete	
Lencse	W 166 3 9 8-2 B CE 0196 víztiszta PC, UV 400 2C - 1,2 W 1 B 9 KN CE	W 166 3 9 8-2 B CE 0196 víztiszta PC, UV 400 2C - 1,2 W 1 B 9 KN CE	W 166 3 9 8-2 B CE 0196 víztiszta PC, UV 400 2C - 1,2 W 1 B 8-1-0 9 KN CE 0196	W 166 3 9 8-2 B CE 0196 kék PC, UV 400 2C - 1,2 W 1 B 8-2-0 9 KN CE 0196	W EN 1731:2006 F CE rozsdamentes acél W EN 1731:2006 F CE	
Rendelési egység	DB, egyesével műanyag tasakba csomagolva	DB, egyesével műanyag tasakba csomagolva	DB, egyesével műanyag tasakba csomagolva	DB, egyesével műanyag tasakba csomagolva	DB, egyesével műanyag tasakba csomagolva	TASAK, páronként műanyag tasakba csomagolva
Gyűjtőcsomagolás	24 DARABOT tartalmazó KARTON	24 DARABOT tartalmazó KARTON	24 DARABOT tartalmazó KARTON	14 DARABOT tartalmazó KARTON	24 DARABOT tartalmazó KARTON	
Pótlencse	9906013, egyesével műanyag tasakba csomagolva	9906014, egyesével műanyag tasakba csomagolva	9906012, egyesével műanyag tasakba csomagolva	9906017, egyesével műanyag tasakba csomagolva	9790210, egyesével műanyag tasakba csomagolva	

Arcvédők

uvex pronamic arcvédő rendszer

Az uvex pronamic fél arcvédő kiegészíti a pronamic arcvédő családot. Két különböző színárnyalatú lencsével optimális védelmet nyújt, és kialakításának köszönhetően lehetővé teszi, hogy egyidejűleg korrekciós védőszemüveget is viseljen.

Ha nincs szükség az arcvédőre, akkor bepattintható a sisakhéj felett. Ez kényelmes viseletet és maximális mozgásszabadságot nyújt.

A polikarbonátból készült fél arcvédő páramentes és karcálló bevonattal rendelkezik. Kialakításának köszönhetően plusz korrekciós védőszemüveg viseléséhez is elegendő helyet biztosít. A fröccsöntött, áttetsző karima tökéletesen illeszkedik a sisakhoz, és megakadályozza a részecskék behatolását az arcvédő belső felületére.



Az arcvédő belül páramentes, kívül pedig karcálló. Emellett UV 400 védelmet is kínál.

Sisakadapterrel előszerelve, az arcvédő egy nyomógombbal bármikor levehető a sisakról.

3-as felhasználási tartományban (folyadékok) történő használatra alkalmas.

Az Euroslot nyílás szabad marad a hallásvédő fültokok vagy egyéb tartozékok használatához.

Az arcvédőkön előszerelt sisakadapter található. Ezt elől az oldalsó sisaknyílásba kell pattintani, ahol tartósan rögzül. Egy nyomógombnak köszönhetően az arcvédő bármikor levehető a sisakról.

9916200



9916201



2600237



uvex pronamic fél arcvédő

	uvex pronamic fél arcvédő	uvex pronamic fél arcvédő	uvex pronamic adapter, „push” bajonett
Cikkszám	9916200	9916201	2600237
Kivitel	páramentes és karcálló bevonat nyomógombbal levehető arcvédő	páramentes és karcálló bevonat nyomógombbal levehető arcvédő napfényszűrő	sisakadapter fél arcvédő és bajonettzáras uvex hallásvédő fültokok használatához
Szabvány	EN 166, EN 170	EN 166, EN 172	
Tartókeret	fekete	fekete	
Lencse	W 166 3 F CE víztisztá PC, UV 400 2C - 1,2 W 1 F KN CE	W 166 3 F CE PC, 23%-os szűrke 5-2,5 W 1 F KN CE	
Rendelési egység	DB, egyesével műanyag tasakba csomagolva	DB, egyesével műanyag tasakba csomagolva	TASAK, páronként műanyag tasakba csomagolva
Gyűjtőcsomagolás	50 DARABOT tartalmazó KARTON	50 DARABOT tartalmazó KARTON	

Kombinációs lehetőségek



pronamic arcvédő 9916000



pronamic arcvédő állvédővel 9916001



pronamic SLB 1 arcvédő 9916002



pronamic SLB 2 arcvédő 9916003



pronamic hálós arcvédő 9916100



pronamic fél arcvédő, víztisztá 9916200



pronamic fél arcvédő, szűrke 9916201

uvex pronamic B-WR	■	■	-	-	■	-	-
uvex pronamic B-S-WR	■	■	-	-	■	■	■
uvex pronamic S-KR	■	■	-	-	■	■	■
uvex pronamic alpine	■	■	-	-	■	■	■
uvex pronamic alpine Mips	■	■	-	-	■	-	-
uvex pronamic alpine E	-	-	■	■	-	-	-
uvex pronamic alpine E Mips	-	-	■	■	-	-	-

■ kompatibilis

- nem kompatibilis

Arcvédők

uvex vimox arcvédő

One for All – uvex kényelem a sisakmodellek széles választékához

Nem használ uvex sisakot, de kipróbálná egyedülálló lencsetechnológiánkat? Akkor az uvex vimox a tökéletes megoldás! Ezzel ugyanis arcvédőink kedvenc jellemzői a piac (szinte) összes sisakmodelljéhez elérhetővé válnak.

Termékeink kiváló ergonómiája az egyik legfontosabb követelmény a fejlesztés során. A kényelmes illeszkedésnek tehermentesítenie kell a viselőt. Ezért pheos arcvédő családuk egyik fő jellemzőjét az uvex vimox arcvédő rendszerbe is integráltuk: a parkolóhelyzetet.

Amikor az arcvédő nincs használatban, az uvex click & pull rendszer segítségével teljesen eltávolítható a tartórendserről, illetve „parkolóhelyzetbe” is állítható. És nem számít, hogy a vimoxot éppen milyen sisakon használja. Az, hogy a súlypont optimálisan a fej közepére esik, elősegíti a nyaki gerincoszlop természetes tartását, és jelentősen csökkenti a terhelést.



Egyedülálló uvex click & pull rendszer

Az arcvédő bármikor, egyetlen húzó mozdulattal leoldható a tartórendserről, és egy pattintással visszahe-lyezhető.

Intelligens tartórendszer

Az uvex vimox egyedülálló tartórendszere optimálisan illik a legkülönbélebb sisakokra, és egyszerűen felszerelhető. Egyszerűen csak pattintsa az elülső sisakkarimára, szorítsa meg, és már indulhat is.

Extra jó kilátás

Az extra nagyméretű arcvédő maximális körkörös látómezőt biztosít, és az uvex supervision excellence bevonatnak köszönhetően kívülről karcálló, belülről pedig páramentes. Minden esetben UV 400 védelemmel és a legmagasabb optikai osztállyal rendelkezik.

Plusz védelem

Minden sisak más. A plusz puha tömítőperemnek köszönhetően a vimox tökéletesen illeszkedik a legkülönbélebb sisakoknál is. Így semmi sem kerülhet a sisak és az arcvédő közé.

Biztonságos tartás

A csúszásbiztos és strapabíró gumiszalag minden sisakon megbízhatóan tart, és a mérete egyszerűen állítható.



Készen áll egy univerzális megoldásra?

A vimox több mint 20 különféle sisakmodellhez illik - mind uvex, mind más gyártóktól származó sisakokra. Itt tudhatja meg, hogy az Ön sisakja is ezek között van-e.

Arcvédők

uvex vimox arcvédő



click & pull rendszer

Az arcvédő kar egy oldalirányú húzó mozdulattal, az arcvédő pajzzsal együtt oldható le a tartórendszeről. Tökéletes megoldás, ha ideiglenesen csökkentené a terhelést, amikor nincs szükség az arcvédőre.



Ergonomikus tehermentesítés

Ha éppen nincs szükség az arcvédőre, akkor a látómezőből parkolóhelyzetbe tolható. Itt az arcvédő jól kiegyensúlyozott és ergonomiai szempontból biztonságos helyzetben maradhat a sisakon.



Ötletes lencsecseré

Ha az arcvédő megsérült, vagy már hosszú ideje használatban van, akkor csere céljából egy csavarral leoldhatja a tartórendszeről.



9920001

uvex vimox	
Cikkszám	9920001
Kivitel	univerzális arcvédő rendszer különféle sisakokhoz uvex supravision excellence bevonat click & pull rendszer arcvédő karokhoz
Szabvány	EN 166, EN 170
Tartókeret	fekete W 166 3 9 B CE
Lencse	viztisztá PC, UV 400 2C - 1,2 W 1 B 9 KN CE
Rendelési egység	DB, egyesével műanyag tasakba csomagolva
Gyűjtőcsomagolás	16 DARABOT tartalmazó KARTON
Pótlencse	9921001, egyesével műanyag tasakba csomagolva

Arcvédők

uvex pheos arcvédő rendszer

uvex pheos arcvédő

- polikarbonát arcvédők uvex supravision excellence bevonattechnológiával
- az arcvédő belül páramentes, kívül pedig különösen karc- és vegyszerálló a páramentesség idővel sem szűnik meg
- kevés tisztítást igényel a „Nano Clean” hatásnak köszönhetően
- kétféle rögzítéssel: mechanikus emelőkarok vagy önreteszelő mágneszárak
- a 9906002, 9906003 és 9906009 cikkszámú arcvédők a következő ipari védősisakokkal kombinálhatók:

- uvex pheos B-S-WR
- uvex pheos alpine védősisak magasban végzett munkákhoz (9790067 cikkszámú arcvédőadapter szükséges)
- az uvex pheos SLB 1 (9906005 és 9906006) és az uvex pheos SLB 2 (9906007 és 9906008) arcvédők kizárólag az uvex pheos E-S-WR ipari védősisakkal kombinálhatók
- cserélhető lencse
- megfelel az EN 166 és EN 170 szabványoknak

- 3-as (folyadék) és 9-es (olvadt fémek és forró szilárd testek) felhasználási tartomány szerinti jelöléssel rendelkeznek
- az uvex pheos SLB1 arcvédők a GS-ET 29 szerinti 1-es osztályú (4 kA) ívkisülés elleni védelemre szóló tanúsítvánnyal rendelkeznek
- az uvex pheos SLB2 arcvédők a GS-ET 29 szerinti 2-es osztályú (7 kA) ívkisülés elleni védelemre szóló tanúsítvánnyal rendelkeznek
- a kombinálási lehetőségek a következő oldalon (148. oldal) találhatóak

Az arcvédő és a hallásvédelem tökéletes „parkolóhelyete”

Ha nincs szükség az arcvédőre, akkor a sisakhéjon keresztül reteszelve, és a hallásvédő hátrafelé parkolóhelyzetbe billenthető. Minden nagyon közel és optimálisan kiegyensúlyozva helyezkedik el a sisakon, éppen a test

súlypontja fölött. Így módon nem nehezedik felesleges súly a tarkóizomzatra. Ez kényelmes viseletet és maximális mozgásszabadságot nyújt.

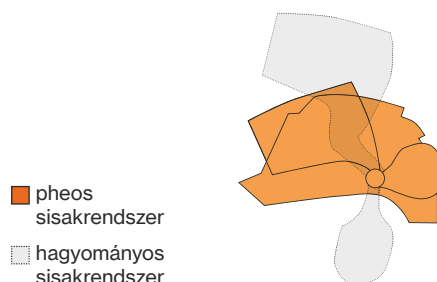

Megbízható arcvédelem

A minőségi, polikarbonátból készült, páramentes és karcálló arcvédő optikailag a legkiválóbb minőséget tükrözi. Az arcvédő tökéletesen illeszkedik a sisakra.

A fröccsöntött, áttetsző ellenző megakadályozza a részecskék behatolását az arcvédő belső felületére.



Mágneses és mechanikus zárrendszer

Az arcvédőkön előszerelt sisakadapter található. Az adaptert az oldalsó sisaknyílásba kell pattintani, ahol tartósan rögzül.

A mágneses zárrendszer esetében a tartozékok, így az arcvédő és a fültok bármikor lecsatlakozhat. Az arcvédő az oldalsó zárrendszer segítségével egy pattintással leoldható.

Újbóli felhelyezéskor a tartozékok maguktól a helyükre pattannak. A sisakot ehhez nem kell levenni a fejről.

A mechanikus zárrendszer esetében a fültok a bajonettzár csatlakozás segítségével bármikor leoldható. A mechanikus arcvédő tartósan a sisakon marad.



Mágneses zárrendszer mágneszár csatlakozású arcvédőhöz és fültokos hallásvédőhöz



Mechanikus zárrendszer bajonettzár csatlakozású arcvédőhöz és fültokos hallásvédőhöz



Arcvédők

uvex pheos arcvédő rendszer



9906002
9906005



9906007



9906003
9906006



9906008



9906009









	uvex pheos	uvex pheos SLB 1	uvex pheos SLB 2
Cikkszám	9906002	9906005	9906007
Kivitel	uvex supravision excellence mechanikus emelőkarokkal és bajonettzáras csatlakozóval a hallásvédőhöz	uvex supravision excellence 1. osztályú ívkisülések mechanikus emelőkarokkal és bajonettzáras csatlakozás a hallásvédőhöz	uvex supravision excellence 2. osztályú ívkisülések mechanikus emelőkarokkal és bajonettzáras csatlakozóval a hallásvédőhöz
Szabvány	EN 166, EN 170	EN 166, EN 170, GS-ET 29	EN 166, EN 170, GS-ET 29
Tartókeret	fekete	fekete	fekete
Lencse	W 166 3 9 8-2 B CE 0196 vítiszta PC, UV 400 2C - 1,2 W 1 B 9 KN CE	W 166 3 9 8-2 B CE 0196 vítiszta PC, UV 400 2C - 1,2 W 1 B 8-1-0 9 KN CE 0196	W 166 3 9 8-2 B CE 0196 kék PC, UV 400 2C - 1,2 W 1 B 8-2-0 9 KN CE 0196
Rendelési egység	DB, egyesével műanyag tasakba csomagolva	DB, egyesével műanyag tasakba csomagolva	DB, egyesével műanyag tasakba csomagolva
Gyűjtőcsomagolás	24 DARABOT tartalmazó KARTON	24 DARABOT tartalmazó KARTON	14 DARABOT tartalmazó KARTON
Pótlencse	9906013, egyesével műanyag tasakba csomagolva	9906012, egyesével műanyag tasakba csomagolva	9906017, egyesével műanyag tasakba csomagolva

	uvex pheos magnetic	uvex pheos SLB 1 magnetic	uvex pheos SLB 2 magnetic	uvex pheos magnetic, állvédővel
Cikkszám	9906003	9906006	9906008	9906009
Kivitel	uvex supravision excellence mágneses emelőkarokkal	uvex supravision excellence 1. osztályú ívkisülések mágneses emelőkarokkal	uvex supravision excellence 2. osztályú ívkisülések mágneses emelőkarokkal	uvex supravision excellence kis állrésszel és mágneses emelőkarokkal
Szabvány	EN 166, EN 170	EN 166, EN 170, GS-ET 29	EN 166, EN 170, GS-ET 29	EN 166, EN 170
Tartókeret	fekete	fekete	fekete	fekete
Lencse	W 166 3 9 8-2 B CE 0196 vítiszta PC, UV 400 2C - 1,2 W 1 B 9 KN CE	W 166 3 9 8-2 B CE 0196 vítiszta PC, UV 400 2C - 1,2 W 1 B 8-1-0 9 KN CE 0196	W 166 3 9 8-2 B CE 0196 kék PC, UV 400 2C - 1,2 W 1 B 8-2-0 9 KN CE 0196	W 166 3 9 8-2 B CE 0196 vítiszta PC, UV 400 2C - 1,2 W 1 B 9 KN CE
Rendelési egység	DB, egyesével műanyag tasakba csomagolva	DB, egyesével műanyag tasakba csomagolva	DB, egyesével műanyag tasakba csomagolva	DB, egyesével műanyag tasakba csomagolva
Gyűjtőcsomagolás	20 DARABOT tartalmazó KARTON	20 DARABOT tartalmazó KARTON	14 DARABOT tartalmazó KARTON	20 DARABOT tartalmazó KARTON
Pótlencse	9906013, egyesével műanyag tasakba csomagolva	9906013, egyesével műanyag tasakba csomagolva	9906013, egyesével műanyag tasakba csomagolva	9906013, egyesével műanyag tasakba csomagolva

Arcvédők

uvex pheos arcvédő rendszer - kombinálási lehetőségek és tartozékok

Az uvex pheos arcvédők kombinálási lehetőségei

	Cikkszám	Arcvédő keret	Arcvédő	Védelem	Megfelelő sisakok	Fűltok
	9906002	mechanikus	polikarbonát, víztiszta	mechanikus hatásokkal (pl. szikrák, forgácsok) szemben	valamennyi rövid karimával ellátott uvex pheos sisak uvex pheos alpine (9790067 cikkszámú arcvédőadapterrel)	2600214
	9906003	mágneses	polikarbonát, víztiszta			2600215
	9906009	mágneses	polikarbonát, víztiszta, állszíjjal			2600215
	9906005	mechanikus	polikarbonát, víztiszta, UV-elnyelővel	ívkisülésekkel szemben 4 kA (kiloamper) értékig	uvex pheos E-S-WR	2600214
	9906006	mágneses	polikarbonát, víztiszta, UV-elnyelővel			2600215
	9906007	mechanikus	polikarbonát, kék, UV-elnyelővel és állrészsel	ívkisülésekkel szemben 7 kA (kiloamper) értékig		2600214
	9906008	mágneses	polikarbonát, kék, UV-elnyelővel és állrészsel			2600215



uvex pheos arcvédőrendszer-tartozékok

	Arcvédő adapter
Cikkszám	9790067
Kivitel	a magasban végzett munkákhoz alkalmazható uvex pheos alpine védősisakhoz az arcvédő homlokfedőjének belsejére való illesztéshez (az arcvédőt a termék nem tartalmazza)
Rendelési egység	DB, egyesével műanyag tasakba csomagolva

	Mágneses sisakadapter
Cikkszám	9790078
Kivitel	az uvex pheos K2P magnet hallásvédő fűltokok (2600215) arcvédő nélküli használatokor a sisakadapter csak akkor szükséges, ha nem használják az arcvédőt
Rendelési egység	PÁR, páronként műanyag tasakba csomagolva

	Nápfény és eső elleni védelem
Cikkszám	9790074
Kivitel	napfény és eső elleni védelemhez, az arcvédő homlokfedőjének belsejére illeszthető, nem kombinálható más arcvédőkkel
	uvex pheos SLB 1 és uvex pheos SLB 2
Rendelési egység	DB, egyesével műanyag tasakba csomagolva

	Textiltáska arcvédőkhöz
Cikkszám	9954362
Kivitel	táska uvex arcvédők és uvex sisakok tárolásához és szállításához, fekete
Rendelési egység	DB, egyesével

	uvex pheos adapter, mágneses bajonett
Cikkszám	2600235
Kivitel	sisakadapter mágneses pheos arcvédők és bajonettzárás
	uvex hallásvédő fűltokok használatához
Rendelési egység	PÁR, páronként műanyag tasakba csomagolva

Arcvédők

Arcvédők erdészeti munkások számára · 9790 · 9725 · 9726



9790048



9790047



9924010

9725514
9726014



uvex pheos arcvédő erdészeti munkások számára

- fémhálós arcvédő erdészeti munkákhoz
- uvex pheos ABS sisakhoz
- az arcvédő jelölése: W EN 1731:2006-F

további részletek a 127. oldalon.

uvex 9790

- robusztus polikarbonátból készülő arcvédő uvex airwing és pheos ipari védősisakokhoz és uvex 3200H, K1H és K2H sisakhéjakhoz
- villanszereléshez egy megfelelő villanszerelői sisakot és egy sisakra helyezhető dielektromos sisakhéjat kell használni
- az arcvédőt, a sisaktartó keretet és az adaptert külön alkatrészként kell megrendelni
- a sisak és arcvédő kombinációjához (sisakhéj nélkül) kiegészítő adapter (cikksz.: 9924010) szükséges

► a sisakot, a sisaktartó keretet és a hallásvédő fültokot a termék nem tartalmazza.

Lencse, 9790-es arcvédő	
Cikkszám	9790048
Kivitel	bevonat nélküli 1. osztályú ívkisülések a 9790047 cikkszámú sisakkeretre kell felszerelni
Szabvány	EN 166, EN 170, GS-ET 29
Lencse	víziszta PC, UV 400 2C-1,2 W 1 B 8-1-0 9 CE 0196
Rendelési egység	DB, egyesével műanyag tasakba csomagolva
Gyűjtőcsomagolás	100 DARABOT tartalmazó KARTON

	Sisakkerettartó, 9790-es arcvédő	Adapter, 9790-es arcvédő
Cikkszám	9790047	9924010
Kivitel	Sisakkerettartó a 9790-es arcvédőhöz (9790048)	Adapter az arcvédő felszereléséhez sisakhéj nélkül
Tartókeret	fekete W 166 3 8-1 9 B CE 0196	
Rendelési egység	DB, egyesével műanyag tasakba csomagolva	PÁR, egyesével műanyag tasakba csomagolva
Gyűjtőcsomagolás	90 DARABOT tartalmazó KARTON	500 PÁRT tartalmazó KARTON

uvex 9725 · uvex 9726

- polikarbonátból és cellulóz-acetátból készülő, adapterrel ellátott arcvédők az oldalsó sisaknyílásokra való felszereléshez
- egyszerűen cserélhető lencse
- nem kombinálható hallásvédő fültokokkal
- alkalmas uvex airwing és uvex superboss sisakokhoz

► a sisakot a termék nem tartalmazza!

	9725	9726
Cikkszám	9725514	9726014
Kivitel	cellulóz-acetát lencse belül páramentes anyagvastagság: 1 mm	polikarbonát lencse bevonat nélküli anyagvastagság: 1 mm
Szabvány	EN 166, EN 170	EN 166, EN 170
Tartókeret	fekete W 166 3-F CE	fekete W 166 3-B CE
Lencse	víziszta CA, UV 380 2C-1,2 W 1 FN CE	víziszta PC, UV 400 2C-1,2 W 1 B CE
Rendelési egység	DB, egyesével műanyag tasakba csomagolva	DB, egyesével műanyag tasakba csomagolva
Gyűjtőcsomagolás	20 DARABOT tartalmazó KARTON	20 DARABOT tartalmazó KARTON
Pótlencse	9050517	9723017

uvex pheos faceguard

Arcvédő rendszer

Az innovatív arcvédő egy állítható magasságú és szélességű, fejre helyezhető tartóból, valamint egy két változat közül választható arcvédőből áll. Az uvex bevonattechnológiájának köszönhetően a kiváló minőségű polikarbonát arcvédő hosszú ideig tartó páramentes kilátást és karcálló külső oldalt garantál. A hálós arcvédő strapabíró rozsdamentes acélból készült, és megbízható védelmet nyújt a szabadban történő munkavégzés során. A fültek egy forgószerkezet segítségével gyorsan fel- és leszerelhető. Az alkalmazási területtől függően a rendszer tartozékok széles választékával bővíthető, és az adott igényekhez igazítható.



Az uvex „multirendszer” részletes bemutatása



Hűsítő napellenző és tarkóvédő, ideális a szabadban történő munkavégzéshez

A kiegészítő ütésvédő sapka (EN 812) bepattintható a rendszerbe
Egyedülálló kombináció: arcvédő és ütésvédő sapka

Levehető K1P- fültek és higiéniai készlet

Állítható méretű forgókerekes rendszer széles nyaktámasszal, az egyedi beállítás érdekében egykezes, forgókerekes rendszerrel ellátott szélességállításal és kényelmes illeszkedéssel. 52–64-es fejméretre alkalmas. Cserélhető fejkosár és izzadságfelfogó fejpánt.

2 pontos állszíj

Robusztus polikarbonátból készült arcvédő
Külső oldala karcálló, belül páramentes, UV400 védelem

Napellenző

Rozsdamentes acélból készült hálós arcvédő nagy fényáteresztő képességgel

Az uvex pheos faceguard előnyeinek áttekintése:

- teljesen előszerelt, használatra kész arcvédő rendszer
- széles látómező a legmagasabb optikai minőségű osztályba tartozó optikával
- robusztus polikarbonát arcvédő páramentes és karcálló uvex supervision excellence bevonattal vagy rozsdamentes acélból készült hálós arcvédővel
- kis tömeg, vékony kivitel, a gerincoszlopot tehermentesítő optimális súlyponttal
- bővíthető, nagy fokú modularitást nyújtó rendszer
- egyedülálló kombináció: arcvédő és ütésvédő sapka
- cserélhető komponensek
- szemüvegek és légszűrő maszkok használata mellett is kényelmes viselet



További információk az uvex-safety.com/en/pheosfaceguard weboldalon (vagy a QR-kód beolvasásával) érhetők el.

uvex pheos faceguard

Arcvédő rendszer

Az arcot és a nyakcsigolyát védő konstrukció

Az uvex pheos faceguard illeszkedik az ember anatómiai felépítéséhez. Az arcvédő rendszer kiegyensúlyozott állapotban a fej közepén helyezkedik el. A kis tömeg és a fej természetes tartását elősegítő optimális súlypont minimálisra csökkenti a nyakcsigolya és a hát túlterhelését. A vékony kialakítás és a széles látómező segíti a nyakcsigolya természetes tartását.



Cikkszám	9790211	9790212	9790215
Kivitel	előszerelt rendszer 52–64 cm-es fejmérethez, polikarbonát lencse, uvex supervision excellence bevonat hallásvédő nélkül	előszerelt rendszer 52–64 cm-es fejmérethez, polikarbonát lencse, uvex supervision excellence bevonat, K1P fültokos hallásvédővel (SNR: 28 dB), további részletek a 108. oldalon	előszerelt rendszer 52–64 cm-es fejmérethez rozsdamentes acélból készült hálós arcvédő nagy fényáteresztő képességgel, K1P fültokos hallásvédővel (SNR: 28 dB), további részletek a 108. oldalon
Szabvány	EN 166, EN 170	EN 166, EN 170, EN 352	EN 1731, EN 352
Tartókeret	W 166 39B CE	W 166 39B CE	W EN 1731:2006 F CE
Lencse	víziszta PC, UV 400 2C-1,2 W 1 B 9 KN CE 0196	víziszta PC, UV 400 2C-1,2 W 1 B 9 KN CE 0196	rozsdamentes acélból készült hálós arcvédő, fényáteresztés > 60% W EN 1731:2006 F CE
Rendelési egység	DB, egyesével kartonba csomagolva	DB, egyesével kartonba csomagolva	DB, egyesével kartonba csomagolva

Tartozékok



Cikkszám	9760107	9760108	9906013	9790074	2600216	9790159	9790160	9790170
Kivitel	műanyag belső kialakítás	textil	polikarbonát, uvex supervision excellence bevonattal	UV 400 védelmet nyújt a napfényel és az esővel szemben az arcvédőre kell felhelyezni	uvex pheos faceguard számára, SNR: 28 dB	uvex pheos faceguard rendszerhez, kemény ABS-héj, fekete, 52–64 cm EN 812	rozsdamentes acélból készült hálós arcvédő uvex pheos faceguardhoz	textil hűsítő funkcióval a nap elleni védelemhez
Rendelési egység	DB, egyesével műanyag tasakba csomagolva	DB, egyesével műanyag tasakba csomagolva	DB, egyesével műanyag tasakba csomagolva	DB, egyesével műanyag tasakba csomagolva	PÁR, páronként kartonban	DB, egyesével műanyag tasakba csomagolva	DB, egyesével műanyag tasakba csomagolva	DB, egyesével műanyag tasakba csomagolva

Arcvédők

Arcvédelem · Kosárszemüvegek



9705014



9706514



9707014



9708514

uvex 9705 · uvex 9706

- cellulóz-acetátból készült arcvédő, integrált homlokvédővel
- egyszerűen cserélhető lencse
- nem kombinálható védősíkokkal
- fokozatmentesen állítható felhajtási mechanizmus
- egy forgózárrel kényelmesen beállítható az adott fejméretre

uvex 9707 · uvex 9708

- cellulóz-acetátból készült lencse, integrált homlokvédővel és ütészálló polisztirolból készült kiegészítő fejkvédővel
- egyszerűen cserélhető lencse
- fokozatmentesen állítható felhajtási mechanizmus
- egy forgózárrel kényelmesen beállítható az adott fejméretre

	Arcvédő, 9705	Arcvédő, 9706	Arcvédő, 9707	Arcvédő, 9708
Cikkszám	9705014	9706514	9707014	9708514
Kivétel	bevonat nélküli	belül páramentes	bevonat nélküli	belül páramentes
Szabvány	EN 166, EN 170	EN 166, EN 170	EN 166, EN 170	EN 166, EN 170
Tartókeret	fekete	fekete	fekete	fekete
	W 166 3-F CE	W 166 3-F CE	W 166 3-F CE	W 166 3-F CE
Lencse	viztisza CA, UV 380	viztisza CA, UV 380	viztisza CA, UV 380	viztisza CA, UV 380
	2C-1,2 W 1 F CE	2C-1,2 W 1 FN CE	2C-1,2 W 1 F CE	2C-1,2 W 1 FN CE
Rendelési egység	DB, egyesével műanyag tasakba csomagolva			
Gyűjtőcsomagolás	15 DARABOT tartalmazó KARTON	15 DARABOT tartalmazó KARTON	10 DARABOT tartalmazó KARTON	10 DARABOT tartalmazó KARTON
Pótlencse	9060017	9050517	9060017	9050517



Ütésvédő sapkák

uvex u-cap sport

Változatok széles köre – változatos alkalmazási lehetőségek



9794400
9794401
9794402



9794443
9794423
9794425



9794409
9794403
9794404



9794442
9794422
9794424



9794110

9794415



uvex u-cap sport LED-es lámpa minden u-cap sport sapkához
A változatok a 135. oldalon találhatóak.

9794111

uvex u-cap sport

uvex u-cap sport						
Cikkszám	9794409	9794403	9794404	9794442	9794422	9794424
Kivitel	rövid ellenzóvel (4 cm), kemény ABS-héj, pamut textilsapka			rövid ellenzóvel (4 cm) és hálós szövethől készült fejkosárral, kemény ABS-héj, pamut textilsapka		
Szabvány	EN 812	EN 812	EN 812	EN 812	EN 812	EN 812
Szín	fekete	fekete	fekete	fekete	fekete	fekete
Méret	52–54 cm	55–59 cm	60–63 cm	52–54 cm	55–59 cm	60–63 cm
Rendelési egység	DB	DB	DB	DB	DB	DB
Gyűjtőcsomagolás	60 DARABOT tartalmazó KARTON	60 DARABOT tartalmazó KARTON	60 DARABOT tartalmazó KARTON	60 DARABOT tartalmazó KARTON	60 DARABOT tartalmazó KARTON	60 DARABOT tartalmazó KARTON
Cikkszám	9794400	9794401	9794402	9794443	9794423	9794425
Kivitel	hosszú ellenzóvel (7 cm), kemény ABS-héj, pamut textilsapka			hosszú ellenzóvel (7 cm) és hálós szövethől készülő fejkosárral, kemény ABS-héj, pamut textilsapka		
Szabvány	EN 812	EN 812	EN 812	EN 812	EN 812	EN 812
Szín	fekete	fekete	fekete	fekete	fekete	fekete
Méret	52–54 cm	55–59 cm	60–63 cm	52–54 cm	55–59 cm	60–63 cm
Rendelési egység	DB	DB	DB	DB	DB	DB
Gyűjtőcsomagolás	60 DARABOT tartalmazó KARTON	60 DARABOT tartalmazó KARTON	60 DARABOT tartalmazó KARTON	60 DARABOT tartalmazó KARTON	60 DARABOT tartalmazó KARTON	60 DARABOT tartalmazó KARTON

uvex u-cap sport fejkosár

uvex u-cap sport fejkosár	
Cikkszám	9794415
Kivitel	puha, kényelmes hálósövethős fejkosár az uvex u-cap sport ütészvédő sapkák még kényelmesebb viseléséért
Szabvány	EN 812
Szín	fekete
Méret	egy méret
Rendelési egység	DB
Gyűjtőcsomagolás	60 DARABOT tartalmazó KARTON

Baseballsapka

Baseballsapka		
Cikkszám	9794110	9794111
Kivitel	hosszú ellenzóvel (7 cm), keményháj elem nélkül	rövid ellenzóvel (4 cm), keményháj elem nélkül
Szín	fekete	fekete
Méret	55–63 cm	55–63 cm
Rendelési egység	DB	DB
Gyűjtőcsomagolás	60 DARABOT tartalmazó KARTON	60 DARABOT tartalmazó KARTON

uvex u-cap

uvex u-cap sport · uvex u-cap sport vent · uvex u-cap sport hi-viz



9794407
9794408



9794430 9794444
9794420 9794416
9794421 9794417



9794480
9794481
9794482



9794490
9794491
9794492



uvex u-cap sport LED-es lámpa minden u-cap sport sapkához
A változatok a 135. oldalon találhatóak.

uvex u-cap sport

	uvex u-cap sport	
Cikkszám	9794407	9794408
Kivétel	hosszú ellenzóvel (7 cm), kemény ABS-héj, pamut textilsapka	
Szabvány	EN 812	EN 812
Szín	tengerészkék	tengerészkék
Méret	55-59 cm	60-63 cm
Rendelési egység	DB	DB
Gyűjtőcsomagolás	60 DARABOT	60 DARABOT
	tartalmazó KARTON	tartalmazó KARTON

uvex u-cap sport vent

	uvex u-cap sport vent		
Cikkszám	9794430	9794420	9794421
Kivétel	rövid ellenzóvel (4 cm), kemény ABS-héj, pamutból és hálós szövetből készült textilsapka		
Szabvány	EN 812	EN 812	EN 812
Szín	fekete	fekete	fekete
Méret	52-54 cm	55-59 cm	60-63 cm
Rendelési egység	DB	DB	DB
Gyűjtőcsomagolás	60 DARABOT	60 DARABOT	60 DARABOT
	tartalmazó KARTON	tartalmazó KARTON	tartalmazó KARTON

Cikkszám	9794444	9794416	9794417
Kivétel	rövid ellenzóvel (4 cm) és hálós szövetből készült fejkosárral, kemény ABS-héj, pamutból és hálós szövetből készült textilsapka		
Szabvány	EN 812	EN 812	EN 812
Szín	fekete	fekete	fekete
Méret	52-54 cm	55-59 cm	60-63 cm
Rendelési egység	DB	DB	DB
Gyűjtőcsomagolás	60 DARABOT	60 DARABOT	60 DARABOT
	tartalmazó KARTON	tartalmazó KARTON	tartalmazó KARTON

uvex u-cap sport hi-viz

	uvex u-cap sport hi-viz					
Cikkszám	9794482	9794480	9794481	9794492	9794490	9794491
Kivétel	rövid ellenzóvel (4 cm), kemény ABS-héj, neonszínű pamut textilsapka, az EN 471 szabvány követelményeinek megfelelően – jobb láthatóságot és nagyobb biztonságot nyújt a viselőjének					
Szabvány	EN 812	EN 812	EN 812	EN 812	EN 812	EN 812
Szín	neonsárga	neonsárga	neonsárga	neon narancssárga	neon narancssárga	neon narancssárga
Méret	52-54 cm	55-59 cm	60-63 cm	52-54 cm	55-59 cm	60-63 cm
Rendelési egység	DB	DB	DB	DB	DB	DB
Gyűjtőcsomagolás	60 DARABOT	60 DARABOT	60 DARABOT	60 DARABOT	60 DARABOT	60 DARABOT
	tartalmazó KARTON	tartalmazó KARTON	tartalmazó KARTON	tartalmazó KARTON	tartalmazó KARTON	tartalmazó KARTON

Fejvédelem – az egységes vállalati arculat jegyében

Egyedi fejvédelem

A munkatársak egységes vállalati arculatnak megfelelő felszereléssel való ellátása érdekében az uvex lehetőséget biztosít az összes uvex sisak és ütővédő sapka igény szerinti testreszabására.

Az ezzel kapcsolatos ajánlatkéréseket az uvex szolgáltatóközpontjának munkatársai készséggel fogadják.

Tel.: +49 (0) 911 9736 360 • E-mail: Individualisierung@uvex.de

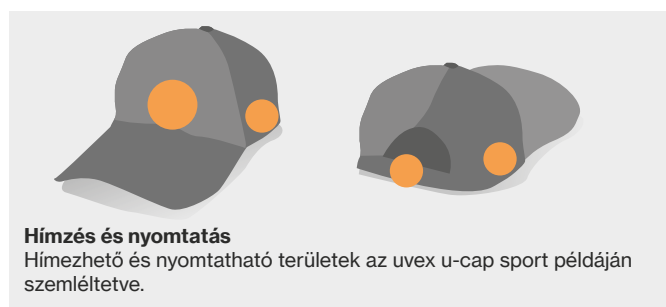

A sisak egyedivé tétele	uvex pheos, uvex airwing, uvex super boss, uvex thermo boss	uvex pheos alpine
Speciális szín	300 darab fölött felár megfizetése mellett 600 darab fölött költségsemlen	600 darab fölött költségsemlen
új változat:		
– meglévő szín villanyszerelő vagy vegyész változatban	300 darab fölött	
– meglévő szín rövidebb karimával	100 darab fölött	
– meglévő sisak, más fejkosár, állszíjjal	25 darab fölött	
Díszítés: nyomtatás, matrica, fényvisszaverő szett	25 darab fölött utánrendelhető mennyiség: 25 darab	

Ütővédő sapkák egyedivé tétele	
Speciális szín	1000 darab fölött
új változat:	
– meglévő színnel	600 darab fölött
Díszítés: hímzés, nyomtatás	25 darab fölött

Kérjük, vegye figyelembe a keretfeltételeket:

- minimálisan rendelhető mennyiség: 25 sapka
- utánrendelhető mennyiség: 25 darab
- a hímzéshez használt színek száma: max. 14
- textilsapka speciális színben: 1000 darab fölött
- sablonként egy vektorfájl (.eps, .ai) és egy képfájl (.jpg, .pdf) szükséges

Mennyire legyen egyéni?

Szívesen adunk személyes tanácsot a fejvédőink egyéni kialakításai-
val kapcsolatos technikai lehetőségekről.

Fejvédelem

Gyors áttekintés



Cikkszám	Megnevezés	Leírás	Szín	Oldal
2600235	Tartozék	uvex pheos adapter, mágneses bajonett	fekete	148
2600236	Tartozék	uvex pronamic adapter, „pull” bajonett	víziszta	142
2600237	Tartozék	uvex pronamic adapter, „push” bajonett	víziszta	143
9050517	Tartozék	Pótlencse, CA, páramentes	víziszta	149/152
9060017	Tartozék	Pótlencse, CA	víziszta	152
9705014	Tartozék	Arcvédő ellenző, CA	víziszta	152
9706514	Tartozék	Arcvédő ellenző, CA, páramentes	víziszta	152
9707014	Tartozék	Arcvédő ellenző, CA	víziszta	152
9708514	Tartozék	Arcvédő ellenző, CA, páramentes	víziszta	152
9720040	uvex perfexxion	Védősisak	fehér	126
9720050	uvex perfexxion	Védősisak	fehér	126
9720940	uvex perfexxion	Védősisak	fekete	126
9720950	uvex perfexxion	Védősisak	fekete	126
9723017	Tartozék	Pótlencse, PC	víziszta	149
9725514	Tartozék	Arcvédő, CA	víziszta	149
9726014	Tartozék	Arcvédő, PC	víziszta	149
9731030	uvex pronamic B-WR	Védősisak	fehér	119
9731130	uvex pronamic B-WR	Védősisak	sárga	119
9731330	uvex pronamic B-WR	Védősisak	piros	119
9731530	uvex pronamic B-WR	Védősisak	kék	119
9731031	uvex pronamic B-S-WR	Védősisak	fehér	119
9731131	uvex pronamic B-S-WR	Védősisak	sárga	119
9731331	uvex pronamic B-S-WR	Védősisak	piros	119
9731531	uvex pronamic B-S-WR	Védősisak	kék	119
9731033	uvex pronamic S-KR	Védősisak	fehér	119
9731133	uvex pronamic S-KR	Védősisak	sárga	119
9731333	uvex pronamic S-KR	Védősisak	piros	119
9731533	uvex pronamic S-KR	Védősisak	kék	119
9735030	uvex pronamic alpine	Védősisak	fehér	121
9735031	uvex pronamic alpine	Védősisak	fehér	121
9735130	uvex pronamic alpine	Védősisak	neonsárga	121
9735131	uvex pronamic alpine	Védősisak	neonsárga	121
9735230	uvex pronamic alpine	Védősisak	neon narancs-sárga	121
9735231	uvex pronamic alpine	Védősisak	neon narancs-sárga	121
9736030	uvex pronamic alpine E	Védősisak	fehér	121
9736031	uvex pronamic alpine E	Védősisak	hi-víz sárga	121
9736130	uvex pronamic alpine E	Védősisak	hi-víz narancs-sárga	121
9736131	uvex pronamic alpine E	Védősisak	fehér	121
9736230	uvex pronamic alpine E	Védősisak	hi-víz sárga	121
9736231	uvex pronamic alpine E	Védősisak	hi-víz narancs-sárga	121
9750020	uvex super boss	Védősisak	fehér	124
9750120	uvex super boss	Védősisak	sárga	124
9750520	uvex super boss	Védősisak	kék	124
9754000	uvex thermo boss	Védősisak	fehér	125
9754100	uvex thermo boss	Védősisak	sárga	125
9754300	uvex thermo boss	Védősisak	piros	125
9760000	Tartozék	Fejkosár, hagyományos		133
9760001	Tartozék	Forgókerekes fejkosár		133
9760005	Tartozék	Izzadságfelfogó fejpánt, műbőr		133
9760007	Tartozék	Izzadságfelfogó fejpánt, szövet/habszivacs		133
9760009	Tartozék	Izzadságfelfogó fejpánt, pheos alpine és pheos E-WR		127/133
9760011	Tartozék	Fejkosár – uvex pheos alpine		133
9760012	Tartozék	Fejkosár – uvex pheos E-WR		133
9760014	Tartozék	Párnázás a forgókerekhez		133
9760106	Tartozék	Tartalék fejkosár, pheos ABS		127
9760107	Tartozék	Fejkosár – faceguard		151
9760108	Tartozék	Izzadságfelfogó fejpánt fejkosárhoz		151
9762020	uvex airwing B	Védősisak	fehér	124
9762021	uvex airwing B-S	Védősisak	fehér	125
9762030	uvex airwing B-WR	Védősisak	fehér	124
9762031	uvex airwing B-S-WR	Védősisak	fehér	125
9762120	uvex airwing B	Védősisak	sárga	124
9762121	uvex airwing B-S	Védősisak	sárga	125
9762130	uvex airwing B-WR	Védősisak	sárga	124
9762131	uvex airwing B-S-WR	Védősisak	sárga	125
9762220	uvex airwing B	Védősisak	narancssárga	124

Cikkszám	Megnevezés	Leírás	Szín	Oldal
9762221	uvex airwing B-S	Védősisak	narancssárga	125
9762230	uvex airwing B-WR	Védősisak	narancssárga	124
9762231	uvex airwing B-S-WR	Védősisak	narancssárga	125
9762320	uvex airwing B	Védősisak	piros	124
9762321	uvex airwing B-S	Védősisak	piros	125
9762330	uvex airwing B-WR	Védősisak	piros	124
9762331	uvex airwing B-S-WR	Védősisak	piros	125
9762420	uvex airwing B	Védősisak	zöld	124
9762421	uvex airwing B-S	Védősisak	zöld	125
9762430	uvex airwing B-WR	Védősisak	zöld	124
9762431	uvex airwing B-S-WR	Védősisak	zöld	125
9762520	uvex airwing B	Védősisak	kék	124
9762521	uvex airwing B-S	Védősisak	kék	125
9762530	uvex airwing B-WR	Védősisak	kék	124
9762531	uvex airwing B-S-WR	Védősisak	kék	125
9762920	uvex airwing B	Védősisak	fekete	124
9770020	uvex pheos E	Védősisak	fehér	130
9770026	uvex pheos E	Védősisak fényvisszaverő matricával	fehér	131
9770030	uvex pheos E-WR	Védősisak	fehér	130
9770031	uvex pheos E-S-WR	Védősisak	fehér	130
9770036	uvex pheos E-WR	Védősisak fényvisszaverő matricával	fehér	131
9770120	uvex pheos E	Védősisak	sárga	130
9770126	uvex pheos E	Védősisak fényvisszaverő matricával	sárga	131
9770130	uvex pheos E-WR	Védősisak	sárga	130
9770131	uvex pheos E-S-WR	Védősisak	sárga	130
9770136	uvex pheos E-WR	Védősisak fényvisszaverő matricával	sárga	131
9770230	uvex pheos E-WR	Védősisak	narancssárga	130
9770231	uvex pheos E-S-WR	Védősisak	narancssárga	130
9770330	uvex pheos E-WR	Védősisak	piros	130
9770331	uvex pheos E-S-WR	Védősisak	piros	130
9770430	uvex pheos E-WR	Védősisak	zöld	130
9770431	uvex pheos E-S-WR	Védősisak	zöld	130
9770530	uvex pheos E-WR	Védősisak	kék	130
9770531	uvex pheos E-S-WR	Védősisak	kék	130
9770536	uvex pheos E-WR	Védősisak fényvisszaverő matricával	kék	128
9770830	uvex pheos E-WR	Védősisak	sötétszürke	130
9770832	uvex pheos E-S-WR	Védősisak	sötétszürke	130
9770931	uvex pheos E-S-WR	Védősisak	fekete	130
9772001	Tartozék	IES fejkosár		133
9772002	Tartozék	Szemüvegcsíptető		134
9772020	uvex pheos B	Védősisak	fehér	128
9772026	uvex pheos B	Védősisak fényvisszaverő matricával	fehér	131
9772030	uvex pheos B-WR	Védősisak	fehér	128
9772031	uvex pheos B-S-WR	Védősisak	fehér	128
9772034	uvex pheos S-KR	Védősisak	fehér	131
9772035	uvex pheos B-WR	Védősisak fényvisszaverő matricával	fehér	131
9772038	uvex pheos B-S-WR	Védősisak fényvisszaverő matricával	fehér	131
9772040	uvex pheos IES	Védősisak	fehér	131
9772042	uvex pheos planet B-WR	Védősisak	fehér	129
9772043	uvex pheos planet B-S-WR	Védősisak	fehér	129
9772071	uvex pheos ABS B-S-WR	Védősisak	fehér	127
9772090	uvex pheos S-KR Mips	Védősisak	fehér	123
9772092	uvex pheos planet S-KR Mips	Védősisak	fehér	129
9772120	uvex pheos B	Védősisak	sárga	128
9772126	uvex pheos B	Védősisak fényvisszaverő matricával	sárga	131
9772130	uvex pheos B-WR	Védősisak	sárga	128
9772131	uvex pheos B-S-WR	Védősisak	sárga	128
9772134	uvex pheos S-KR	Védősisak	sárga	131
9772137	uvex pheos B-S-WR	Védősisak fényvisszaverő matricával	sárga	131
9772138	uvex pheos B-WR	Védősisak fényvisszaverő matricával	sárga	131
9772140	uvex pheos IES	Védősisak	sárga	131
9772171	uvex pheos ABS B-S-WR	Védősisak	sárga	127
9772190	uvex pheos S-KR Mips	Védősisak	sárga	123
9772220	uvex pheos B	Védősisak	narancssárga	128
9772226	uvex pheos B	Védősisak fényvisszaverő matricával	narancssárga	131
9772230	uvex pheos B-WR	Védősisak	narancssárga	128
9772231	uvex pheos B-S-WR	Védősisak	narancssárga	128
9772234	uvex pheos S-KR	Védősisak	narancssárga	131
9772236	uvex pheos B-WR	Védősisak fényvisszaverő matricával	narancssárga	131

Fejvédelem

Gyors áttekintés

Cikkszám	Megnevezés	Leírás	Szín	Oldal
9772240	uvex pheos IES	Védősisak	narancssárga	131
9772260	uvex pheos S-KR Mips	Védősisak	neon narancs-sárga	123
9772271	uvex pheos ABS B-S-WR	Védősisak	narancssárga	127
9772320	uvex pheos B	Védősisak	piros	128
9772326	uvex pheos B	Védősisak fényvisszaverő matricával	piros	131
9772330	uvex pheos B-WR	Védősisak	piros	128
9772332	uvex pheos B-S-WR	Védősisak	piros	128
9772334	uvex pheos B-S-WR	Védősisak fényvisszaverő matricával	piros	131
9772335	uvex pheos S-KR	Védősisak	piros	131
9772340	uvex pheos IES	Védősisak	piros	131
9772371	uvex pheos ABS B-S-WR	Védősisak	piros	127
9772430	uvex pheos B-WR	Védősisak	zöld	128
9772437	uvex pheos B-WR	Védősisak fényvisszaverő matricával	zöld	131
9772520	uvex pheos B	Védősisak	kék	128
9772526	uvex pheos B	Védősisak fényvisszaverő matricával	piros	131
9772530	uvex pheos B-WR	Védősisak	kék	128
9772531	uvex pheos B-S-WR	Védősisak	kék	128
9772534	uvex pheos S-KR	Védősisak	kék	131
9772537	uvex pheos B-S-WR	Védősisak fényvisszaverő matricával	kék	131
9772538	uvex pheos B-WR	Védősisak fényvisszaverő matricával	kék	131
9772540	uvex pheos IES	Védősisak	kék	131
9772832	uvex pheos B-S-WR	Védősisak	sötétzürke	128
9772920	uvex pheos B	Védősisak	fekete	128
9772930	uvex pheos B-WR	Védősisak	fekete	128
9772932	uvex pheos B-S-WR	Védősisak	fekete	128
9772936	uvex pheos B-WR	Védősisak fényvisszaverő matricával	fekete	131
9773050	uvex pheos alpine	Védősisak	fehér	126
9773150	uvex pheos alpine	Védősisak	sárga	126
9773250	uvex pheos alpine	Védősisak	narancssárga	126
9773350	uvex pheos alpine	Védősisak	piros	126
9773450	uvex pheos alpine	Védősisak	zöld	126
9773550	uvex pheos alpine	Védősisak	kék	126
9773950	uvex pheos alpine	Védősisak	fekete	126
9774236	uvex pheos forestry		sárga	127
9774237	uvex pheos forestry		narancssárga	127
9774238	uvex pheos forestry		piros	127
9790000	Tartozék	Fejkosár – thermo boss, super boss		133
9790004	Tartozék	Izzadságfelfogó fejpánt, műbőr – thermo boss, super boss		133
9790005	Tartozék	Bőr állszij		134
9790006	Tartozék	Higiéniai sapka	fehér	132
9790007	Tartozék	Villa alakú állszij		134
9790010	Tartozék	Téli sapka	tengerészské	132
9790012	Tartozék	Téli sapka	tengerészské	132
9790015	Tartozék	Téli sapka	fekete	132
9790016	Tartozék	Téli sapka	fekete	132
9790018	uvex pheos reflex set M	erős fényvisszaverő matricakészlet		133
9790021	Tartozék	Villa alakú állszij		127/134
9790022	Tartozék	Kosárszemüveg-csiptető / állszijcsiptető		134
9790023	Tartozék	Ceruzatartó		134
9790028	Tartozék	LED-es fejlámpa, KS-7630-MCII		135
9790029	Tartozék	LED-es fejlámpa KS-6003-DUO		135
9790035	Tartozék	Bőr állszij		134
9790047	Tartozék	Sisaktartó keret	fekete	149
9790048	Tartozék	Arcvédő, PC	viztisza	149
9790062	Tartozék	LED-es fejlámpa, pheos Lights		135
9790063	Tartozék	LED-es fejlámpa, pheos Lights EX		135
9790064	Tartozék	LED-es fejlámpa, u-cap sport		135
9790065	Tartozék	Téli sapka	neonsárga	132
9790066	Tartozék	Símaszk	fekete	132
9790067	Tartozék	Arcvédő adapter	fekete	148
9790068	Tartozék	Téli sapka	neon narancs-sárga	132
9790069	Tartozék	Sisakadapter u-cap sport LED-es fejlámpához		135
9790071	Tartozék	Sisaktartó tásk		134
9790074	Tartozék	Napfény és eső elleni védelem		148/151
9790075	Tartozék	Tarkóvédő	narancssárga	132
9790076	Tartozék	Tarkóvédő	sárga	132
9790077	Tartozék	Sisaknyílás lezáró készlet		134
9790078	Tartozék	Sisakadapter, mágneses		148
9790086	Tartozék	Hűsítő tarkóvédő		132
9790146	Tartozék	Jelzősíp		127
9790149	Tartozék	Nyaktámasz		134
9790150	Tartozék	uvex pheos sisakmatrica	ezüst	134
9790151	Tartozék	uvex pheos sisakmatrica	sárga	134
9790152	Tartozék	uvex pheos sisakmatrica	narancssárga	134
9790153	Tartozék	uvex pheos sisakmatrica	piros	134
9790154	Tartozék	uvex pheos sisakmatrica	zöld	134
9790155	Tartozék	uvex pheos sisakmatrica	kék	134
9790156	Tartozék	uvex pheos sisakmatrica	fekete	134
9790159	Tartozék	uvex pheos faceguard ütészvédő sapka	fekete	151
9790160	Tartozék	Pötlenca, hálós arcvédő		142/151
9790166	Tartozék	Névjegykartartó		134
9790170	Tartozék	Napfény-/tarkóvédő		151
9790210	Tartozék	Tartalék arcvédő, fém		127
9790211	uvex pheos faceguard	uvex pheos faceguard arcvédő rendszer		151
9790212	uvex pheos faceguard	uvex pheos faceguard arcvédő rendszer hallásvédelemmel		151
9790215	uvex pheos faceguard	uvex pheos faceguard hálós arcvédő hallásvédővel		151
9794110	Baseballsapka	hosszú ellenzóvel, 55-63 cm-es méret	fekete	154
9794111	Baseballsapka	rövid ellenzóvel, 55-63 cm-es méret	fekete	154
9794400	uvex u-cap sport	Ütészvédő sapka, 52-54 cm-es méret	fekete	154
9794401	uvex u-cap sport	Ütészvédő sapka, 55-59 cm-es méret	fekete	154
9794402	uvex u-cap sport	Ütészvédő sapka, 60-63 cm-es méret	fekete	154
9794403	uvex u-cap sport	Ütészvédő sapka, 55-59 cm-es méret	fekete	154
9794404	uvex u-cap sport	Ütészvédő sapka, 60-63 cm-es méret	fekete	154
9794407	uvex u-cap sport	Ütészvédő sapka, 55-59 cm-es méret	tengerészské	155
9794408	uvex u-cap sport	Ütészvédő sapka, 60-63 cm-es méret	tengerészské	155
9794409	uvex u-cap sport	Ütészvédő sapka, 52-54 cm-es méret	fekete	154
9794415	uvex u-cap sport	Fejkosár	fekete	154
9794416	uvex u-cap sport vent	Ütészvédő sapka, 55-59 cm-es méret	fekete	155
9794417	uvex u-cap sport vent	Ütészvédő sapka, 60-63 cm-es méret	fekete	155
9794420	uvex u-cap sport vent	Ütészvédő sapka, 55-59 cm-es méret	fekete	155
9794421	uvex u-cap sport vent	Ütészvédő sapka, 60-63 cm-es méret	fekete	155
9794422	uvex u-cap sport	Ütészvédő sapka, 55-59 cm-es méret	fekete	154
9794423	uvex u-cap sport	Ütészvédő sapka, 55-59 cm-es méret	fekete	154
9794424	uvex u-cap sport	Ütészvédő sapka, 60-63 cm-es méret	fekete	154
9794425	uvex u-cap sport	Ütészvédő sapka, 60-63 cm-es méret	fekete	154
9794430	uvex u-cap sport vent	Ütészvédő sapka, 52-54 cm-es méret	fekete	155
9794442	uvex u-cap sport	Ütészvédő sapka, 52-54 cm-es méret	fekete	154
9794443	uvex u-cap sport	Ütészvédő sapka, 52-54 cm-es méret	fekete	154
9794444	uvex u-cap sport vent	Ütészvédő sapka, 52-54 cm-es méret	fekete	155
9794480	uvex u-cap sport hi-viz	Ütészvédő sapka, 55-59 cm-es méret	neonsárga	155
9794481	uvex u-cap sport hi-viz	Ütészvédő sapka, 60-63 cm-es méret	neonsárga	155
9794482	uvex u-cap sport hi-viz	Ütészvédő sapka, 52-54 cm-es méret	neonsárga	155
9794490	uvex u-cap sport hi-viz	Ütészvédő sapka, 55-59 cm-es méret	neon narancs-sárga	155
9794491	uvex u-cap sport hi-viz	Ütészvédő sapka, 60-63 cm-es méret	neon narancs-sárga	155
9794492	uvex u-cap sport hi-viz	Ütészvédő sapka, 52-54 cm-es méret	neon narancs-sárga	155
9906002	Tartozék	uvex pheos arcvédő, PC	viztisza	147
9906003	Tartozék	uvex pheos mágneses arcvédő, PC	viztisza	147
9906005	Tartozék	uvex pheos SLB 1 arcvédő, PC	viztisza	147
9906006	Tartozék	uvex pheos SLB 1 mágneses arcvédő, PC	viztisza	147
9906007	Tartozék	uvex pheos SLB 2 arcvédő, PC	kék	147
9906008	Tartozék	uvex pheos SLB 2 mágneses arcvédő, PC	kék	147
9906009	Tartozék	uvex pheos magnetic, állvédővel	fekete	147
9906012	Tartozék	Pötlenca, pheos arcvédő	viztisza	142/147
9906013	Tartozék	Pötlenca, pheos SLB 1 arcvédő	viztisza	142/147
9906014	Tartozék	Pötlenca az állvédővel ellátott pheos arcvédőhöz	viztisza	142/147
9906017	Tartozék	Pötlenca, pheos SLB 2 arcvédő	kék	142/147
9916000	Tartozék	uvex pronamic	viztisza	142
9916001	Tartozék	uvex pronamic állvédővel	viztisza	142
9916002	Tartozék	uvex pronamic SLB 1	viztisza	142
9916003	Tartozék	uvex pronamic SLB 2	kék	142
9916100	Tartozék	uvex pronamic hálós arcvédő	fekete	142
9916200	Tartozék	uvex pronamic fél arcvédő	viztisza	143
9916201	Tartozék	uvex pronamic fél arcvédő	szürke	143
9924010	Tartozék	Adapter	fekete	149
9954362	Tartozék	Textiltáska arcvédőkhöz		148



Légzészvédelem

planet series termékrendszer › légzésvédő maszkok

Az uvex azért alkotta meg a **protecting planet** címkét, hogy még kézzelfoghatóbbá tegye a fenntarthatóbb működésre irányuló saját küldetését. A **protecting people** szlogenből kiindulva egy olyan ígéretet fogalmaztunk meg, amely a fenntarthatóság három alappillérére – az **ökológiára**, a **gazdaságra** és a **társadalomra** – épít, és a vállalat minden egyes részlegén felelősségteljes cselekedetekben tükröződik.

Az uvex ezért tesztl, értékkel és optimalizál minden egyes fázist az értékteremtési láncban, hogy annak végén a lehető legfenntarthatóbb termék álljon.

uvex silv-Air 2310 planet



Frissítés dátuma: 2023/05*

 **protecting planet**
by using recycled material

- › 95%-ban újrahasznosított ABS-ből készült szelep
- › 100%-ban újrahasznosított PP-ből készült fejpánt-tartó
- › Újrahasznosított ABS olyan összetevőkből, mint például az autóipar vagy a háztartási gépek
- › Az újrahasznosított PP többek között használt háztartási készülékekből származik
- › Újrahasznosított anyagok teljes aránya a maszkban: 26,5 százalék
- › A CO₂-lábnyom jelentős javítása 0,18 kg/maszk értékre

 **protecting planet**
by using environmentally-friendly packaging

- Csomagolás**
- › 30 százalék újrahasznosított anyagból készült műanyag tasak
 - › Az összes felhasznált kartondoboz több mint 80%-ban újrahasznosított papírból készül

Fejpánttartó

100%

újrahasznosított PP-ből

Szelep

95%

újrahasznosított
ABS-ből



8762313

26,5%

újrahasznosított anyag a
teljes termékből

uvex silv-Air 2310 planet

- részecskeszűrő előformázott maszk **nagy arcformához**
- részben újrahasznosított anyagból készült szelep és négy pontos fejpánttartó, újrahasznosított anyag a teljes termékből: 26,5 százalék
- 30 százalék újrahasznosított anyagból készült műanyag tasak
- rugalmasan állítható orrcsipesz a maszk kényelmes és stabil illeszkedéséért
- nagyon puha, körbefutó tömítőperem az optimális viselési élményért és a tömítés megbízható, biztonságos illeszkedéséért
- kilégzőszelep a kilégzési ellenállás mérsékléséért, valamint a maszk alatti meleg és páratartalom csökkentéséért

uvex silv-Air 2310 planet

Cikkszám	8762313
Kivitel	FFP3 NR D előformázott maszk szeleppel
Szín	fehér
Rendelésimennyiség-egység	DOBOZ
Tartalom	15 DB, DOBOZBA csomagolva

Az uvex márkanév kötelez bennünket

Több **mint 90 éve** gyártunk és forgalmazunk kiváló minőségű termékeket, amelyek védelmet biztosítanak az embereknek sportolás, szabadidős tevékenység és munkavégzés közben. Aki védelmet szeretne nyújtani az embereknek, annak **felelősséget kell vállalnia**.

Pontosan ebből a küldetésből vezethető le az elkötelezettség **a fenntartható, társadalmilag és szociálisan** felelős módon történő működés iránt.

uvex légzésvédelem

A **protecting planet** szlogenhez hűen a légzésvédelem termékcsaládjának középpontjában is a fenntarthatóság áll. Különösen a nagy számban forgalmazott egyszer használatos termékek esetében fontos a **CO₂-lábnyom** javítása

A fenntarthatóbb **uvex silv-Air 2310 planet FFP3 csésze alakú álarc** mellett többi termékcsaládunkat is módosítjuk.

Célunk az, hogy **a teljes termékínálatunkat fenntarthatóbbá tegyünk**, és ennek során a műanyagrészeket tartalmazó összes modellünkénél újrahasznosított anyagokra álljunk át.

Folyamatosan elemezzük a maszk további részeit, hogy milyen optimalizálások lehetségesek. Így a protecting planet célkitűzés még több fenntartható elemmel valósulhat meg a termékcsaládban.

Mindig tartsa szem előtt a szigorú egészség- és környezetvédelmi követelményeket:



uvex károsanyag-lista

„Tiltott káros anyagok” lista – betartását a független vizsgáló intézetek általi rendszeres ellenőrzés biztosítja.

Minden jövőbeli
légzésvédő szelep

95%

újrahasznosított
anyagból

Minden
jövőbeli fejpánttartó

100%

újrahasznosított
anyagból



Újrahasznosított anyagok átlagos aránya
az uvex légzésvédelem termékcsoportban

30,2%

A műanyagrészeket tartalmazó összes modell alapján számítva

EN149:2001+A1:2009

Légzésvédők – részecskeszűrő félálarcok

Az összes uvex légzésvédő maszkot az **EN 149 szabványnak** megfelelően bevizsgálták és engedélyezték. A szabvány a légzésvédő maszkokkal szemben támasztott különféle követelményeket határozza meg azzal a céllal, hogy a lehető legjobb védelmet és kényelmet nyújtsa a felhasználónak.

Az EN149 alapján végzett legfontosabb vizsgálatok:

- a be- és kilégzési ellenállás mérése
- a kilégzőszelep ellenőrzése
- szemrevételezés (jelölés, használati útmutató)
- a szűrési teljesítmény (védelmi osztály) meghatározása
- opcionális: a dolomitpor-vizsgálat elvégzése

A légzésvédelmi szabványokról és irányelvekről itt talál részletes információt:

<https://ures.uvex.de>



A szabvány a szűrési teljesítmény és a szivárgás alapján három védelmi osztályba sorolja a légzésvédő maszkokat:

FFP 1

Az FFP1 osztályú légzésvédő maszkok legalább **80%**-os szűrési kapacitással rendelkeznek, és a mindenkori határérték (OEL*) legfeljebb négyszeresét szűrik ki. A maszkok olyan részecskék szűrésére alkalmasak, amelyek nem toxikusak, és nincs fibrogén hatásuk.

FFP 2

Egészségkárosító, illetve enyhén mérgező részecskék, porok és ködök esetén FFP2 osztályú légzésvédő maszkok használata javasolt. Szűrési kapacitásuk legalább **94%**, és a mindenkori határérték (OEL*) akár tízszereséig használhatók.

FFP 3

A legalább **99%**-os szűrési teljesítményű FFP3 osztályú maszkok a legmagasabb védelmi kategóriát képviselik. A mindenkori határérték (OEL*) akár 30-szorosát tudják kiszűrni, és megfelelő védelmet nyújtanak mérgező részecskékkel, porokkal és ködökkel szemben.



Annak érdekében, hogy az első pillantásra felismerhető legyen az adott védelmi szint, az összes uvex FFP1 maszkot **kék**, az FFP2 osztályú modelleket **narancssárga**, az FFP3 osztályú maszkokat pedig **fekete** színnel jelöltük meg.



A standard vizsgálatokon kívül minden uvex légzésvédő maszknak meg kell felelnie a dolomitpor-vizsgálat kiegészítő követelményének, így megkapja a D jelölést.

Az uvex légzésvédő termékek erős porkoncentráció, illetve hosszabb használat esetén is a legjobb lélegzési képességet nyújtják.

Az uvex légzésvédő maszkok megfelelnek a jelenlegi uniós jogszabályoknak. Az összes légzésvédő eszköz az egyéni védőeszközök III-as kategóriájába tartozik (magas kockázat).

*OEL = A munkahelyi kibocsátási határérték (occupational exposure limit, OEL) egy adott anyagnak az az átlagos koncentrációja a munkahely belélegezhető levegőjében, amelynél nem várható (krónikus vagy akut) egészségkárosodás, ha az illető munkahelyen az alkalmazottak a hét öt napján napi nyolc órát dolgoznak. Az OEL felváltja a maximális munkahelyi koncentrációt (threshold limit value, TLV), valamint a műszaki iránykoncentrációt – amíg azonban ezt a két értéket még nem lehet teljes mértékben figyelembe venni az OEL-ben, átmenetileg használhatók a munkahely veszélyességének megítéléséhez.

Az uvex légzésvédelmi navigátor

A leggyorsabb út a megfelelő légzésvédelemhez

A megfelelő légzésvédő eszközök kiválasztása létfontosságú az eszköz viselőjének védelme szempontjából, és nagy odafigyelést igényel.

A megfelelő szűrést biztosító légzésvédő maszk kiválasztásához feltétlenül ügyeljen az alábbi pontokra:



- Meg kell állapítani, illetve ismerni kell a veszélyes anyag típusát, állagát és koncentrációját (ügyeljen a CAS-számra és az OEL-re). A mérést elvégezheti pl. a munkáltató felelősségbiztosítási szervezete. A kiválasztott tevékenységekre vonatkozó minimális követelményeket iránymutatóképpen a következő oldalon találja.
- A szükséges védelmi szint (FFP1, FFP2 vagy FFP3) megállapítása után az alábbi táblázat alapján kiválasztható a munkavégzési körülményeknek megfelelő légzésvédőmodell.
- Elegendő oxigénnek kell lennie a környezeti levegőben. Kérjük, tartsa be a törvényi előírásokat. Németországban min. 17 térfogatszázalék az előírás.
- Amennyiben további egyéni védőfelszerelésekre van szükség, ezeket össze kell hangolni egymással. Az uvex légzésvédő maszkok különösen jól kombinálhatók uvex védőszemüveggel – a 167. oldalon talál egy kiválasztási segédletet.
- A légzésvédő eszközök nem alkalmasak szakállt vagy pajeszt viselő személyek vagy a tömítési vonalak környékén mély hegekkel rendelkező személyek számára, mivel így nem biztosítható a tömítés biztonságos illeszkedése. Ha egyéni megoldásra van szüksége, vegye fel a kapcsolatot a biztonságért felelős megbízottal.
- Az „NR”-jelölésű maszkokat legfeljebb 8 órán keresztül javasolt használni. Az „R” betűvel jelölt maszkok legfeljebb 24 órán keresztül használhatók, azonban minden egyes használat után meg kell tisztítani azokat. Ha a légzési ellenállás érezhetően megnő, a maszkot hamarabb ki kell cserélni.
- Ha a munkahelyhez gázsűrővel ellátott félálarc szükséges, az uvex légzésvédő maszkmodelljei nem biztosítanak elégséges védelmet.



Kiválasztás

Rövid ideig tartó használat vagy könnyű tevékenységek normál környezeti hőmérséklet mellett		
Védelmi szint	Összehajtható maszk (szeleppel vagy szelep nélkül)	Csésze alakú álarc (szeleppel vagy szelep nélkül)
FFP1	3100, 3110, 8103, 8113, 5100, 5100+, 5110, 5110+	2100, 2110, 7100, 7110
FFP2	3200, 3210, 8203, 8213, 5200, 5200+, 5210, 5210+	2200, 2210, 7200, 7210, 7212
FFP3	3310, 8313, 5310, 5310+	2310, 2312, 7310
Hosszú ideig tartó használat vagy nehéz, megerőltető tevékenységek megnövekedett környezeti hőmérséklet mellett		
Védelmi szint	Összehajtható maszk (szeleppel)	Csésze alakú álarc (szeleppel)
FFP1	3110, 8113, 5110, 5110+	2110, 7110
FFP2	3210, 8213, 5210, 5210+	2210, 7210, 7212, 7233, 7232
FFP3	3310, 8313, 5310, 5310+	2310, 2312, 7310, 7333, 7330, 7312, 7317
Aktív szénréteggel a kellemetlen szagok ellen		
Védelmi szint	Összehajtható maszk (szeleppel)	Csésze alakú álarc (szeleppel)
FFP1	-	-
FFP2	3220, 5220+	2220, 7220
FFP3	5320+	7320, 2320, 2322

► Az egyes kiválasztott alkalmazási területekre vonatkozó minimumkövetelményeket a 166. oldalon találja.

uvex silv-Air

Alkalmazási áttekintés



Tevékenység	Szennyező anyagok	Védelmi osztály		
		FFP1	FFP2	FFP3
Famegmunkálás				
Puhafa: vágás és csiszolás	finom részecskék, fűrészpor		■	
Keményfa (tölgy, bükk, trópusi fák): vágás és csiszolás	finom részecskék, fűrészpor			■
Festék kefézése/csiszolása	finom festékrészecskék		■	
Festék kefézése/csiszolása (krómtartalmú lakkok)	finom festékrészecskék			■
Vízben oldódó, réz-, króm- vagy arzéntartalmú festékek	finom festékköd			■
Építési és kiegészítő építőipari munkák				
Cementtel végzett munkák, vakolás, burkolás, tetőfedés	cement-/vakolat-/csemp-/téglapor		■	
Kőműves munkák: vágás, fúrás, bontás			■	
Azbeszt: rövid ideig tartó munkák	szálak			■
Tetőszigetelés: üveg- vagy ásványi szálás	por és szálak		■	
Simitómassza/kitöltőanyag: csiszolás	por		■	
Hegesztési munkák				
Acél és alumínium hegesztése	fém- és alumínium-oxid füstje			■
Keményforrasztás	füst			■
Fémegmunkálás				
Fém: fúrás, köszörülés, marás, sarokcsiszolás	fémpor		■	
Ötvözött acél/rozsdamentes acél: fúrás, köszörülés, marás, sarokcsiszolás	fémpor			■
Ártalmatlanítás / tisztítási munkálatok				
Szemét szétválasztása és elszállítása	por, gomba		■	
Egészségügyi hulladék ártalmatlanítása	baktériumok, spórák			■
Padlóseprés	por (nem toxikus)	■		
Radioaktívan szennyezett porok	por			■
Mezőgazdaság				
Járványos állatbetegségek / beteg állatok kezelése	baktériumok, vírusok			■
Penészgomba-spórákkal történő munkavégzés	spórák			■
Szénával, gabonával és liszttel történő munkavégzés	por		■	
Gyógyászat/ápolás/egészség				
Allergének, pollenek, háztartási por, állatszőr	por, részecskék, spórák		■	
Baktériumok, vírusok, fertőzések, legionella baktériumok	baktériumok, vírusok			■

- ▶ A megadott szűrési osztályok a minimális követelményeket jelentik, és iránymutatásul szolgálnak. A felhasználó köteles használat előtt ellenőrizni, hogy a légzésvédő eszköz megfelel-e a követelményeknek a veszélyes anyag és a koncentráció szempontjából!

Tökéletes illeszkedés

Az uvex légzésvédő maszkok és az uvex védőszemüvegek kombinációs lehetőségei



uvex silv-Air premium	168 - 170	5100, 5100+, 5110, 5110+, 5200, 5200+, 5210, 5210+, 5220+, 5220+, 5310, 5310+, 5320+				
uvex silv-Air e	171 - 173	7212, 7233, 7312, 7317, 7333		7232, 7330		
uvex silv-Air c	174 - 177	3100, 3110, 3200, 3210, 3220, 3310	2310, 2312, 2320, 2322		2100, 2110, 2200, 2210, 2220	
uvex i-3 uvex i-5	44 - 45 37	■	□	□	□	■
uvex pheos uvex sportstyle	42 - 43 40	■	■	□	■	■
uvex super fit uvex super g	51 50	■	■	□	□	■
uvex x-fit uvex x-fit pro	39 38	■	■	■	■	■
uvex i-vo	52	■	■	□	■	■
uvex i-works	47	■	□	□	□	■
uvex pheos cx2	41	■	□	□	□	■
uvex pheos cx2 sonic	59	■	■	■	■	■
uvex super OTG/uvex super OTG planet uvex super f OTG	56 57	■	■	■	■	■
uvex astrospec 2.0 uvex skyguard NT	49 -	■	□	□	■	■
uvex carbonvision	-	■	■	□	□	■
uvex ultrasonic/ultrasonic planet uvex ultravision	61 62 - 63	■	■	■	■	■
uvex megasonic/megasonic planet	58	■	□	□	■	■

Ezek az ajánlások tapasztalati értékeken alapulnak; javasoljuk, hogy minden esetben végezzenek viselési tesztet.

■ kiválóan alkalmas

□ korlátozottan alkalmas



uvex silv-Air premium

Légzésvédő maszkok



- fenntartható maskcsalád: az összes modell szelepe és fejpánttartója részben újrahasznosított anyagból készült
- optimális formájú kialakítás a viselési kényelem és a stabil illeszkedés érdekében
- az optimális illeszkedés érdekében két méretben kapható
- tömítőperem (az FFP1 és az FFP2 esetében az orr környékén, az FFP3 esetében az orr és az áll környékén) és orrcsipesz a nagyobb kényelem és a tömítés megfelelő, biztonságos illeszkedése érdekében
- az egyesével csomagolt maszkok megfelelnek a legszigorúbb higiéniai követelményeknek
- állítható textil fejpánt a fokozottabb védelemért és kényelemért
- opcionális: kilégzőszelep a meleg és a páratartalom csökkentése érdekében
- kaphatók a kellemetlen szagok ellen védelmet nyújtó FFP2 és FFP3 osztályú modellek is (5220+, 5320+)

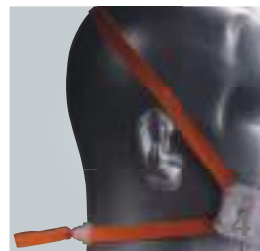

A rugalmasan beállítható orrcsipesznek köszönhetően a tömítés különösen biztonságosan illeszkedik.

A tömítőperem kényelmes használatot és megbízható, biztonságos illeszkedést tesz lehetővé.

A maszkok egyesével vannak csomagolva, és megfelelnek a legszigorúbb higiéniai követelményeknek.

A rendkívül széles textil fejpánt gondoskodik a maszk kényelmes és stabil illeszkedéséről.

Kilégzőszelep a meleg és a páratartalom csökkentése érdekében.

uvex silv-Air premium

FFP 1		FFP 2		FFP 3	
Összehajtható maszkok		Összehajtható maszkok		Összehajtható maszkok	
kis méretű változat	nagy méretű változat	kis méretű változat	nagy méretű változat	kis méretű változat	nagy méretű változat
 5100 NR D	 5100+ NR D	 5200 NR D	 5200+ NR D	 5310 NR D	 5310+ NR D
 5110 NR D	 5110+ NR D	 5210 NR D	 5210+ NR D		
			 5220+ NR D aktív szénnel		 5320+ NR D aktív szénnel

uvex silv-Air premium FFP1 és FFP2 védelmi szintű légzésvédő maszkok



8735100
8745100

8735110
8745110

uvex silv-Air 5100 // 5110

- részecskeszűrős összehajtható maszk **kicsi vagy közepes arcformához**
- széles, körbefutó fejpánt a maszk kényelmes és stabil illeszkedéséért
- bedolgozott, rugalmasan beállítható orrcsipesz
- kényelmes tömítőperem az orr körül a tömítés megbízható, biztonságos illeszkedéséért
- 5110: kilégzőszelep a meleg és a páratartalom csökkentése érdekében, valamint a légzési ellenállás érezhető mérsékléséhez

uvex silv-Air 5100		uvex silv-Air 5110	
Cikkszám	8735100 8745100	8735110 8745110	
Kivitel	FFP1 NR D összehajtható maszk szelep nélkül – kis méretű változat	FFP1 NR D összehajtható maszk szeleppel – kis méretű változat	
Szín	fehér	fehér	
Rendelési egység	DOBOZ TASAK	DOBOZ TASAK	
Tartalom	30 DB, egyesével csomagolva	3 DB, egyesével csomagolva	15 DB, egyesével csomagolva
	DOBOZBA	TASAKBA	DOBOZBA TASAKBA



8735101
8745101

8735111
8745111

uvex silv-Air 5100+ // 5110+

- részecskeszűrős összehajtható maszk **nagy arcformához**
- széles, körbefutó fejpánt a maszk kényelmes és stabil illeszkedéséért
- bedolgozott, rugalmasan beállítható orrcsipesz
- kényelmes tömítőperem az orr körül a tömítés megbízható, biztonságos illeszkedéséért
- 5110+: kilégzőszelep a meleg és a páratartalom csökkentése érdekében, valamint a légzési ellenállás érezhető mérsékléséhez

uvex silv-Air 5100+		uvex silv-Air 5110+	
Cikkszám	8735101 8745101	8735111 8745111	
Kivitel	FFP1 NR D összehajtható maszk szelep nélkül – nagy méretű változat	FFP1 NR D összehajtható maszk szeleppel – nagy méretű változat	
Szín	fehér	fehér	
Rendelési egység	DOBOZ TASAK	DOBOZ TASAK	
Tartalom	30 DB, egyesével csomagolva	3 DB, egyesével csomagolva	15 DB, egyesével csomagolva
	DOBOZBA	TASAKBA	DOBOZBA TASAKBA



8735200
8745200

8735210
8745210

uvex silv-Air 5200 // 5210

- részecskeszűrős összehajtható maszk **kicsi vagy közepes arcformához**
- széles, körbefutó fejpánt a maszk kényelmes és stabil illeszkedéséért
- bedolgozott, rugalmasan beállítható orrcsipesz
- kényelmes tömítőperem az orr körül a tömítés megbízható, biztonságos illeszkedéséért
- 5210: kilégzőszelep a meleg és a páratartalom csökkentése érdekében, valamint a légzési ellenállás érezhető csökkentéséhez

uvex silv-Air 5200		uvex silv-Air 5210	
Cikkszám	8735200 8745200	8735210 8745210	
Kivitel	FFP2 NR D összehajtható maszk szelep nélkül – kis méretű változat	FFP2 NR D összehajtható maszk szeleppel – kis méretű változat	
Szín	fehér	fehér	
Rendelési egység	DOBOZ TASAK	DOBOZ TASAK	
Tartalom	30 DB, egyesével csomagolva	3 DB, egyesével csomagolva	15 DB, egyesével csomagolva
	DOBOZBA	TASAKBA	DOBOZBA TASAKBA



8735201
8745201

8735211
8745211

8735221
8745221

uvex silv-Air 5200+ // 5210+ // 5220+

- részecskeszűrős összehajtható maszk **nagy arcformához**
- széles, körbefutó fejpánt a maszk kényelmes és stabil illeszkedéséért
- bedolgozott, rugalmasan beállítható orrcsipesz
- kényelmes tömítőperem az orr körül a tömítés megbízható, biztonságos illeszkedéséért
- 5210+/ 5220+: kilégzőszelep a meleg és a páratartalom csökkentése érdekében, valamint a légzési ellenállás érezhető csökkentéséhez
- 5220+: kiegészítő aktív szénzűrő a határérték alatti szagok, gázok és gőzök ellen

uvex silv-Air 5200+		uvex silv-Air 5210+	
Cikkszám	8735201 8745201	8735211 8745211	
Kivitel	FFP2 NR D összehajtható maszk szelep nélkül – nagy méretű változat	FFP2 NR D összehajtható maszk szeleppel – nagy méretű változat	
Szín	fehér	fehér	
Rendelési egység	DOBOZ TASAK	DOBOZ TASAK	
Tartalom	30 DB, egyesével csomagolva	3 DB, egyesével csomagolva	15 DB, egyesével csomagolva
	DOBOZBA	TASAKBA	DOBOZBA TASAKBA

uvex silv-Air 5220+	
Cikkszám	8735221 8745221
Kivitel	FFP2 NR D összehajtható maszk szeleppel és aktív szénrel – nagy méretű változat
Szín	szürke
Rendelésimennyiség-egység	DOBOZ TASAK
Tartalom	15 DB, egyesével csomagolva DOBOZBA
	3 DB, egyesével csomagolva TASAKBA

uvex silv-Air premium FFP 3 védelmi szintű légzésvédő maszkok



8735310
8745310

uvex silv-Air 5310

- részecskeszűrős összehajtható maszk kicsi vagy közepes arcformához
- széles, körbefutó fejpánt a maszk kényelmes és stabil illeszkedéséért
- kényelmes tömítőperem az orr és az áll körül a tömítés megbízható, biztonságos illeszkedéséért
- bedolgozott, rugalmasan beállítható orrcsipesz
- kilégzőszelep a meleg és a páratartalom csökkentése érdekében, valamint a légzési ellenállás érezhető csökkentéséhez

uvex silv-Air 5310		
Cikkszám	8735310	8745310
Kivitel	FFP3 NR D összehajtható maszk szeleppel – kis méretű változat	
Szín	fehér	
Rendelésimennyiség-egység	DOBOZ	TASAK
Tartalom	15 DB, egyesével csomagolva DOBOZBA	3 DB, egyesével csomagolva TASAKBA



8735311
8745311

uvex silv-Air 5310+

- részecskeszűrős összehajtható maszk **nagy arcformához**
- széles, körbefutó fejpánt a maszk kényelmes és stabil illeszkedéséért
- kényelmes tömítőperem az orr és az áll körül a tömítés megbízható, biztonságos illeszkedéséért
- bedolgozott, rugalmasan beállítható orrcsipesz
- kilégzőszelep a meleg és a páratartalom csökkentése érdekében, valamint a légzési ellenállás érezhető csökkentéséhez

uvex silv-Air 5310+		
Cikkszám	8735311	8745311
Kivitel	FFP3 NR D összehajtható maszk szeleppel – nagy méretű változat	
Szín	fehér	
Rendelésimennyiség-egység	DOBOZ	TASAK
Tartalom	15 DB, egyesével csomagolva DOBOZBA	3 DB, egyesével csomagolva TASAKBA



8735321
8745321

uvex silv-Air 5320+

- részecskeszűrős összehajtható maszk **nagy arcformához**
- széles, körbefutó fejpánt a maszk kényelmes és stabil illeszkedéséért
- kényelmes tömítőperem az orr és az áll körül a tömítés megbízható, biztonságos illeszkedéséért
- bedolgozott, rugalmasan beállítható orrcsipesz
- kilégzőszelep a meleg és a páratartalom csökkentése érdekében, valamint a légzési ellenállás érezhető csökkentéséhez
- kiegészítő aktívszén-szűrő a határérték alatti szagok, gázok és gőzök ellen

uvex silv-Air 5320+		
Cikkszám	8735321	8745321
Kivitel	FFP3 NR D összehajtható maszk szeleppel és aktív szénrel – nagy méretű változat	
Szín	szürke	
Rendelésimennyiség-egység	DOBOZ	TASAK
Tartalom	15 DB, egyesével csomagolva DOBOZBA	3 DB, egyesével csomagolva TASAKBA

uvex silv-Air e

Légzésvédő maszkok

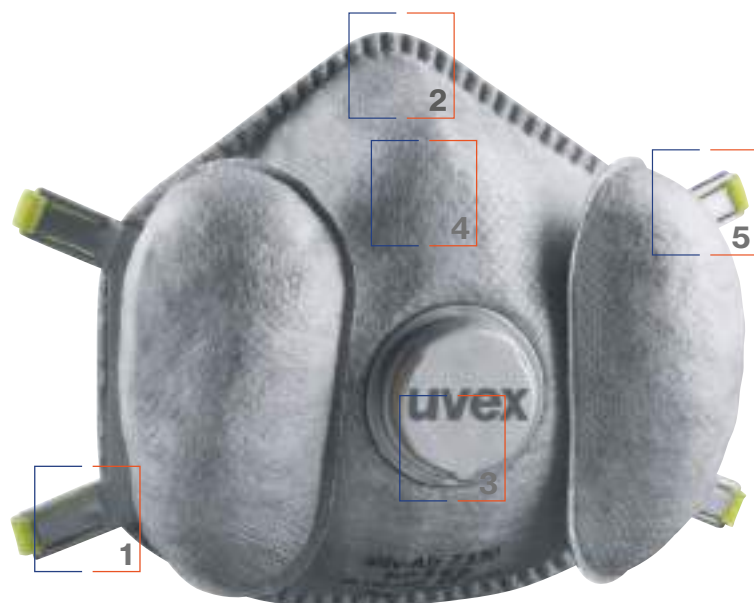

- fenntartható maszkcsalád: az összes modell szelepe és fejpánttartója részben újrahasznosított anyagból készült
- nagy teljesítményű légzésvédő maszk – tökéletes védelem a legmagasabb szintű viselési kényelem mellett
- a kiváló minőségű szűrőanyag és a megnövelt szűrési felület kombinációja érezhetően csökkenti a légzési ellenállást
- a kiegészítő belégzőszelepek emellett kellemesen hűvös klímát biztosítanak az maszk alatt (hűtő hatás)
- 3D orrterület a tömítés ideális, biztonságos illeszkedése érdekében
- egyéni igény szerint állítható textil fejpánt a személyre szabott és kényelmes illeszkedésért
- a beépített tömítőperem különösen kényelmes használatot nyújt



Állítható hosszúságú fejpánt az optimális illeszkedésért.

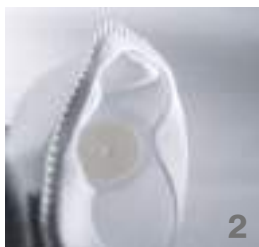

Precíz orrkialakítás a tömítés ideális, biztonságos illeszkedése érdekében.



A nagy méretű belégzőszelepek nagyon alacsonyan tartják a belégzési ellenállást.



Orrkivágás: szinte minden orrforma esetében gondoskodik a tömítés ideális, biztonságos illeszkedéséről.



Rugalmas, 4 pontos rögzítésű fejpántok a pánt kényelmes elvezetése érdekében.

uvex silv-Air e

FFP 1	FFP 2		FFP 3		
	Előformázott maszkok		Összehajtható maszkok	Előformázott maszkok	
	7212 NR D		8313 NR D	7312 R D	7317 R D
	7232 R D	7233 R D		7333 R D	7330 R D

uvex silv-Air e

Nagy teljesítményű, FFP2 és FFP3 védelmi szintű légzésvédő maszkok



Felhelyezési útmutató



8787233
8787333



8787232
8787330



8788313

Nagy teljesítményű uvex silv-Air – a légzésvédelem új dimenziója

- részecskeszűrős előformázott maszk kilégzőszeleppel és belégzőszelepekkel
- nagy teljesítményű, háromkamrás climazone rendszer a maszk alatti kellemes és hűs klímáért
- rugalmas szövetből készült fejpánt nyakcsipesszel az egyedi beállításhoz
- kilégzőszelep a kilégzési ellenállás mérsékléséért, valamint a maszk alatti meleg és páratartalom csökkentéséért
- két extra szűrést végző belégzőszeleppel a csekély mértékű légzési ellenállásért és a könnyebb levegőcserének köszönhető nagyobb kényelemért
- nagyon puha, körbefutó tömítőperem az optimális viselési kényelemért és a megbízható, biztonságos illeszkedésért
- a 3D-s orrterület és a tömítőperem kombinációja szinte minden orrformánál gondoskodik a tömítés ideális, biztonságos illeszkedéséről

Nagy teljesítményű uvex silv-Air – tökéletes védelem a legmagasabb szintű kényelem mellett

- részecskeszűrős előformázott maszk kilégzőszeleppel és belégzőszelepekkel
- nagy teljesítményű, háromkamrás climazone rendszer a maszk alatti kellemes és hűs klímáért
- a fejpánt négy pontos rögzítése a maszk kényelmes, egyedi és biztonságos illeszkedéséért
- bedolgozott, rugalmasan beállítható orrcsipesz
- kilégzőszelep a kilégzési ellenállás mérsékléséért, valamint a maszk alatti meleg és páratartalom csökkentéséért
- két extra szűrést végző belégzőszeleppel a csekély mértékű légzési ellenállásért és a könnyebb levegőcserének köszönhető nagyobb kényelemért
- nagyon puha, körbefutó tömítőperem az optimális viselési kényelemért és a megbízható, biztonságos illeszkedésért
- kimélyített orr-rész a tömítőperemen az ideális, biztonságos illeszkedés érdekében szinte bármilyen orrformához

uvex silv-Air 8313

- részecskeszűrős összehajtható maszk kilégzőszeleppel
- víztaszító anyagbevonat
- a fejpánt négy pontos rögzítése a maszk kényelmes, egyedi és biztonságos illeszkedéséért
- bedolgozott, rugalmasan beállítható orrcsipesz
- nagyon puha, körbefutó tömítőperem az optimális viselési kényelemért és a megbízható, biztonságos illeszkedésért
- kilégzőszelep a kilégzési ellenállás mérsékléséért, valamint a maszk alatti meleg és páratartalom csökkentéséért

	uvex silv-Air 7233	uvex silv-Air 7333
Cikkszám	8787233	8787333
Kivitel	FFP2 R D előformázott maszk szelepekkel	FFP3 R D előformázott maszk szelepekkel
Szín	fehér	fehér
Rendelési egység	DOBOZ	DOBOZ
Tartalom	3 DB, DOBOZBA csomagolva	3 DB, DOBOZBA csomagolva

	uvex silv-Air 7232	uvex silv-Air 7330
Cikkszám	8787232	8787330
Kivitel	FFP2 R D előformázott maszk szelepekkel	FFP3 R D előformázott maszk szelepekkel
Szín	ezüstszürke	ezüstszürke
Rendelési egység	DOBOZ	DOBOZ
Tartalom	3 DB, DOBOZBA csomagolva	3 DB, DOBOZBA csomagolva

	uvex silv-Air 8313
Cikkszám	8788313
Kivitel	FFP3 NR D összehajtható maszk szeleppel
Szín	fehér
Rendelési mennyiség-egységek	DOBOZ
Tartalom	15 DB, egyesével csomagolva DOBOZBA

uvex silv-Air e

Nagy teljesítményű, FFP2 és FFP3 védelmi szintű légzésvédő maszkok



8787317
8787318

8787312

8787212

uvex silv-Air 7317

- részecskeszűrős előformázott maszk kilégzőszeleppel
- puha anyagél a megnövelt viselési kényelemért
- nagyon puha, körbefutó tömítőperem az optimális viselési kényelemért és a megbízható, biztonságos illeszkedésért
- orrcsipesz nélkül (fémmentes)
- a fejpánt négypontos rögzítése a maszk kényelmes, egyedi és biztonságos illeszkedéséért
- kilégzőszelep a kilégzési ellenállás mérsékléséért, valamint a maszk alatti meleg és páratartalom csökkentéséért
- extra széles textil fejpánt a maszk stabil és kényelmes illeszkedéséért

uvex silv-Air 7317	
Cikkszám	8787317 8787318
Kivitel	FFP3 R D előformázott maszk szeleppel
Szín	fehér fehér
Rendelési egység	DOBOZ KARTON
Tartalom	5 DB, csomagolva DOBOZBA 80 DB, egyesével katonba csomagolva

uvex silv-Air 7312

- részecskeszűrős előformázott maszk kilégzőszeleppel
- puha anyagél a megnövelt viselési kényelemért
- nagyon puha, körbefutó tömítőperem az optimális viselési kényelemért és a megbízható, biztonságos illeszkedésért
- bedolgozott, rugalmasan beállítható orrcsipesz
- a fejpánt négypontos rögzítése a maszk kényelmes, egyedi és biztonságos illeszkedéséért
- kilégzőszelep a kilégzési ellenállás mérsékléséért, valamint a maszk alatti meleg és páratartalom csökkentéséért

uvex silv-Air 7312	
Cikkszám	8787312
Kivitel	FFP3 R D előformázott maszk szeleppel
Szín	fehér
Rendelési mennyiség	DOBOZ
Tartalom	5 DB, DOBOZBA csomagolva

uvex silv-Air 7212

- részecskeszűrős előformázott maszk kilégzőszeleppel
- puha anyagél a megnövelt viselési kényelemért
- varrat nélküli, körbefutó fejpánt a maszk kényelmes és stabil illeszkedéséért
- nagyon puha, körbefutó tömítőperem az optimális viselési kényelemért és a megbízható, biztonságos illeszkedésért
- bedolgozott, rugalmasan beállítható orrcsipesz
- kilégzőszelep a kilégzési ellenállás mérsékléséért, valamint a maszk alatti meleg és páratartalom csökkentéséért

uvex silv-Air 7212	
Cikkszám	8787212
Kivitel	FFP2 NR D előformázott maszk szeleppel
Szín	fehér
Rendelési mennyiség-egységek	DOBOZ
Tartalom	15 DB, DOBOZBA csomagolva



Az anatómiailag előformázott orrterület és a szűrőanyagba bedolgozott orrtámasz biztosítja az ideális, biztonságos illeszkedést és a legmagasabb szintű viselési kényelmet.



4 pontos rögzítésű fejpántok a kényelmes viselés és a maszk biztonságos illeszkedése érdekében.



A kiváló minőségű szűrőanyag alacsony szinten tartja a légzési ellenállást. A fehér, sima felületnek köszönhetően a maszkok ideálisan használhatók a legszigorúbb higiéniai feltételeket megkövetelő tevékenységekhez is.



uvex silv-Air c

FFP1, FFP2 és FFP3 védelmi szintű légszűrő maszkok



- fenntartható maszkcsalád: az összes modell szelepe és fejpánttartója részben újrahasznosított anyagból készült
- puha anyagél a még kényelmesebb viseletért
- körbefutó textil fejpánt a maszk stabil és kényelmes illeszkedéséért
- opcionális: kilégzőszelep a maszk alatti meleg és páratartalom csökkentése érdekében
- tömítőperem (az FFP1 és az FFP2 esetében az orr környékén, az FFP3 esetében körben) és orrcsipesz a legmagasabb fokú védelem és kényelem érdekében
- a kellemetlen szagok ellen védelmet nyújtó, FFP2 és FFP3 osztályú modellek (2220, 3220, 2320, 2322) is kaphatók
- az FFP3 osztályú előformázott maszkok két méretben kaphatók, és 4 pontos rögzítésű fejpánttal rendelkeznek



A szabadon állítható orrcsipesz lehetővé teszi az egyéni igényekhez történő hozzáigazítást és a legpontosabb, biztonságos illeszkedést.



A puha éleknek köszönhetően nem alakulnak ki nyomáspontok.



A szabadon körbefutó fejpánt hozzáigazítható a konkrét viselési szokásokhoz.

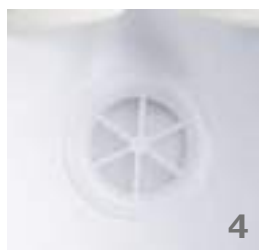

A 360°-ban nyíló szelep nagyon alacsonyan tartja a kilégzési ellenállást, és kellemes klímát biztosít a maszkon belül.



A fél tömítőperem javítja a biztonságos illeszkedést és a viselési kényelmet is.

		uvex silv-Air c									
		FFP 1		FFP 2			FFP 3				
Összehajtható maszkok											
		3100 NR D	3110 NR D	3200 NR D	3210 NR D	3220 NR D aktív szénnel	3310 NR D				
Előformázott maszkok											
		2100 NR D	2110 NR D	2200 NR D	2210 NR D	2220 NR D aktív szénnel	2310 NR D	2312 NR D	2320 NR D aktív szénnel	2322 NR D aktív szénnel	

uvex silv-Air c

FFP1 védelmi szintű légzésvédő maszkok



8763100
8743100



8763110
8743110

uvex silv-Air 3100 // 3110

- részecskeszűrős összehajtható maszk
- körbefutó fejpánt és rugalmasan állítható orrcsipesz
- kényelmes tömítőperem az orr körül a tömítés megbízható, biztonságos illeszkedéséért

- kilégzőszelep a kilégzési ellenállás csökkentéséért, valamint a maszk alatti hő és nedvesség csökkentésére



uvex silv-Air 3100		
Cikkszám	8763100	8743100
Kivitel	FFP1 NR D összehajtható maszk szelep nélkül	
Szín	fehér	
Rendelésimennyiség-egység	DOBOZ	TASAK
Tartalom	30 DB, egyesével csomagolva	3 DB, egyesével csomagolva
	DOBOZBA	TASAKBA

uvex silv-Air 3110		
Cikkszám	8763110	8743110
Kivitel	FFP1 NR D összehajtható maszk szeleppel	
Szín	fehér	
Rendelésimennyiség-egység	DOBOZ	TASAK
Tartalom	15 DB, egyesével csomagolva	3 DB, egyesével csomagolva
	DOBOZBA	TASAKBA



8762100
8742101



8762110
8742111

uvex silv-Air 2100 // 2110

- részecskeszűrős előformázott maszk
- körbefutó fejpánt és orrcsipesz a maszk kényelmes és stabil illeszkedéséért
- kényelmes tömítőperem az orr körül a tömítés megbízható, biztonságos illeszkedéséért

- 2110: kilégzőszelep a kilégzési ellenállás mérsékléséért, valamint a maszk alatti meleg és páratartalom csökkentéséért

uvex silv-Air 2100		
Cikkszám	8762100	8742101
Kivitel	FFP1 NR D előformázott maszk szelep nélkül	
Szín	fehér	
Rendelésimennyiség-egység	DOBOZ	TASAK
Tartalom	20 DB, DOBOZBA csomagolva	3 DB, TASAKBA csomagolva

uvex silv-Air 2110		
Cikkszám	8762110	8742111
Kivitel	FFP1 NR D előformázott maszk szeleppel	
Szín	fehér	
Rendelésimennyiség-egység	DOBOZ	TASAK
Tartalom	15 DB, DOBOZBA csomagolva	3 DB, TASAKBA csomagolva

uvex silv-Air c

FFP2 védelmi szintű légzésvédő maszkok



8763200
8743200

8763210
8743210

Felhelyezési
útmutató



8763220

uvex silv-Air 3200 // 3210

- részecskeszűrős összehajtható maszk
- körbefutó fejpánt és rugalmasan állítható orrcsipesz
- kényelmes tömítőperem az orr körül a tömítés megbízható, biztonságos illeszkedéséért
- kilégzőszelep a kilégzési ellenállás csökkentéséért, valamint a maszk alatti hő és nedvesség csökkentésére

uvex silv-Air 3200		
Cikkszám	8763200	8743200
Kivitel	FFP2 NR D összehajtható maszk szelep nélkül	
Szín	fehér	
Rendelésimennyiség-egység	DOBOZ	TASAK
Tartalom	30 DB, egyesével csomagolva DOBOZBA	3 DB, egyesével csomagolva TASAKBA

uvex silv-Air 3210		
Cikkszám	8763210	8743210
Kivitel	FFP2 NR D összehajtható maszk szeleppel	
Szín	fehér	
Rendelésimennyiség-egység	DOBOZ	TASAK
Tartalom	15 DB, egyesével csomagolva DOBOZBA	3 DB, egyesével csomagolva TASAKBA

uvex silv-Air 3220

- részecskeszűrős összehajtható maszk kilégzőszeleppel
- kiegészítő aktív szén szűrő a határérték alatti szagok, gázok és gőzök ellen
- körbefutó fejpánt és rugalmasan állítható orrcsipesz
- kényelmes tömítőperem az orr körül a tömítés megbízható, biztonságos illeszkedéséért
- kilégzőszelep a kilégzési ellenállás mérsékléséért, valamint a maszk alatti meleg és páratartalom csökkentéséért

uvex silv-Air 3220	
Cikkszám	8763220
Kivitel	FFP2 NR D összehajtható maszk szeleppel és aktív szénnel
Szín	ezüst
Rendelésimennyiség-egység	DOBOZ
Tartalom	15 DB, egyesével csomagolva DOBOZBA



8762200
8742201

8762210
8742211

Felhelyezési
útmutató



8762220

uvex silv-Air 2200 // 2210

- részecskeszűrős előformázott maszk
- körbefutó fejpánt és rugalmasan állítható orrcsipesz a maszk kényelmes és stabil illeszkedéséért
- kényelmes tömítőperem az orr körül a tömítés megbízható, biztonságos illeszkedéséért
- kilégzőszelep a kilégzési ellenállás csökkentéséért, valamint a maszk alatti hő és nedvesség csökkentésére

uvex silv-Air 2200		
Cikkszám	8762200	8742201
Kivitel	FFP2 NR D előformázott maszk szelep nélkül	
Szín	fehér	
Rendelésimennyiség-egység	DOBOZ	TASAK
Tartalom	20 DB, DOBOZBA csomagolva	3 DB, TASAKBA csomagolva

uvex silv-Air 2210		
Cikkszám	8762210	8742211
Kivitel	FFP2 NR D előformázott maszk szeleppel	
Szín	fehér	
Rendelésimennyiség-egység	DOBOZ	TASAK
Tartalom	15 DB, DOBOZBA csomagolva	3 DB, TASAKBA csomagolva

uvex silv-Air 2220

- részecskeszűrős előformázott maszk kilégzőszeleppel
- kiegészítő aktív szén szűrő a határérték alatti szagok, gázok és gőzök ellen
- körbefutó fejpánt és rugalmasan állítható orrcsipesz a maszk kényelmes és stabil illeszkedéséért
- kényelmes tömítőperem az orr körül a tömítés megbízható, biztonságos illeszkedéséért
- kilégzőszelep a kilégzési ellenállás mérsékléséért, valamint a maszk alatti meleg és páratartalom csökkentéséért

uvex silv-Air 2220	
Cikkszám	8762220
Kivitel	FFP2 NR D előformázott maszk szeleppel és aktív szénnel
Szín	ezüst
Rendelésimennyiség-egység	DOBOZ
Tartalom	15 DB, DOBOZBA csomagolva

uvex silv-Air c

FFP 3 védelmi szintű légzésvédő maszkok



8763310
8743311

uvex silv-Air 3310

- részecskeszűrős összehajtható maszk kilégzőszeleppel
- igazítható fejpánt és rugalmasan állítható orrcsipesz a maszk kényelmes és stabil illeszkedéséért
- kényelmes, körbefutó tömítőperem a tömítés megbízható, biztonságos illeszkedéséért
- kilégzőszelep a kilégzési ellenállás mérsékléséért, valamint a maszk alatti meleg és páratartalom csökkentéséért

uvex silv-Air 3310		
Cikkszám	8763310	8743311
Kivitel	FFP3 NR D összehajtható maszk szeleppel	
Szín	fehér	
Rendelésimennyiség-egység	DOBOZ	TASAK
Tartalom	15 DB, egyesével csomagolva	3 DB, egyesével csomagolva
	DOBOZBA	TASAKBA



8762310
8742310

8762312
8742312

Felhelyezési
útmutató



8762320
8742320

8762322
8742322

uvex silv-Air 2310 // 2312

- 2310: részecskeszűrő előformázott maszk kilégzőszeleppel **nagy arcformához**
- 2312: részecskeszűrős előformázott maszk kilégzőszeleppel – ergonomikusan hozzáigazítható **kicsi és közepes arcformához**
- négy ponton rögzülő fejpánt és rugalmasan beállítható orrcsipesz a maszk kényelmes és stabil illeszkedéséért
- nagyon puha, körbefutó tömítőperem az optimális viselési élményért és a tömítés megbízható, biztonságos illeszkedéséért
- kilégzőszelep a kilégzési ellenállás mérsékléséért, valamint a maszk alatti meleg és páratartalom csökkentéséért

uvex silv-Air 2310		
Cikkszám	8762310	8742310
Kivitel	FFP3 NR D előformázott maszk szeleppel – nagy méretű változat	
Szín	fehér	
Rendelésimennyiség-egység	DOBOZ	TASAK
Tartalom	15 DB, DOBOZBA csomagolva	3 DB, TASAKBA csomagolva

uvex silv-Air 2312		
Cikkszám	8762312	8742312
Kivitel	FFP3 NR D előformázott maszk szeleppel – kis méretű változat	
Szín	fehér	
Rendelésimennyiség-egység	DOBOZ	TASAK
Tartalom	15 DB, DOBOZBA csomagolva	3 DB, TASAKBA csomagolva

uvex silv-Air 2320 // 2322

- 2320: részecskeszűrő előformázott maszk kilégzőszeleppel **nagy arcformához**
- részecskeszűrős előformázott maszk kilégzőszeleppel – ergonomikusan hozzáigazítható **kicsi és közepes arcformához**
- négy ponton rögzülő fejpánt és rugalmasan beállítható orrcsipesz a maszk kényelmes és stabil illeszkedéséért
- nagyon puha, körbefutó tömítőperem az optimális viselési élményért és a tömítés megbízható, biztonságos illeszkedéséért
- kilégzőszelep a kilégzési ellenállás mérsékléséért, valamint a maszk alatti meleg és páratartalom csökkentéséért
- kiegészítő aktív szén szűrő a határérték alatti szagok, gázok és gőzök ellen

uvex silv-Air 2320		
Cikkszám	8762320	8742320
Kivitel	FFP3 NR D előformázott maszk szeleppel és aktív szénrel – nagy méretű változat	
Szín	ezüst	
Rendelésimennyiség-egység	DOBOZ	TASAK
Tartalom	15 DB, DOBOZBA csomagolva	3 DB, TASAKBA csomagolva

uvex silv-Air 2322		
Cikkszám	8762322	8742322
Kivitel	FFP3 NR D előformázott maszk szeleppel és aktív szénrel – kis méretű változat	
Szín	ezüst	
Rendelésimennyiség-egység	DOBOZ	TASAK
Tartalom	15 DB, DOBOZBA csomagolva	3 DB, TASAKBA csomagolva



uvex silv-Air 9517

FFP2 védelmi szintű légzésvédő maszkok



8739518
8739519

MADE IN GERMANY 

uvex silv-Air 9517

- részecskeszűrős összehajtható maszk szelep nélkül
- kényelmes fülpántok a maszk kényelmes illeszkedéséért
- bedolgozott, rugalmasan beállítható orrcsipesz
- puha anyagélek a megnövelt viselési kényelemért

uvex silv-Air 9517		
Cikkszám	8739518	8739519
Kivitel	FFP2 NR D összehajtható maszk fülpántokkal	
Szín	fehér	fehér
Rendelésimennyiség-egységek	DOBOZ	KARTON
Tartalom	10 DB, egyesével csomagolva DOBOZBA	1000 DB, egyesével csomagolva, tasakban

uvex IIR típusú szájmász

Orvosi arcmász az EN14683:2019 + AC:2019 szabványok szerint



MADE IN GERMANY

uvex IIR típusú szájmász

- IIR típusú orvosi arcmász a kiváló baktériumszűrési teljesítményért és a fröccsenő folyadékok elleni védelemért
- kényelmes fülpánt
- igazítható orrtámasz
- egyszeri használatra, felnőttek számára
- Németországban készült
- tanúsított orvostechnikai eszköz

uvex IIR típusú szájmász					
Cikkszám	8739520	8739521	8739522	8739523	8739524
Kivétel	IIR típusú orvosi arcmász				
Szín	fehér	bézs	szürke	kék	zöld
Rendelésimennyiség-egységek	DOBOZ	DOBOZ	DOBOZ	DOBOZ	DOBOZ
Tartalom	50 DB, DOBOZBA csomagolva	50 DB, DOBOZBA csomagolva	50 DB, DOBOZBA csomagolva	50 DB, DOBOZBA csomagolva	50 DB, DOBOZBA csomagolva

A szájmász esetében nem egyéni védőeszközzel, hanem orvostechnikai eszközzel beszélünk.

Az EN 14683:2019 + AC:2019 szabványok

Az orvosi szájmászokról szóló EN 14683 szabvány szabályozza az orvosi szájmászokra vonatkozó követelményeket. A szabvány három védelmi osztályt különböztet meg: I. típus, II. típus és IIR típus.

Az osztályozás a baktériumszűrési teljesítmény, a mikrobiológiai tisztaság, valamint a légzési ellenállás és fröccsenő folyadékkal szembeni ellenállás alapján történik.

Osztályozás	I. típus	II. típus	IIR típus
Baktériumszűrés hatékonysága (BFE)	≥95%	≥98%	≥98%
Légzési ellenállás (Pa/cm ²)	<40	<40	<60
Fröccsenéssel szembeni ellenállás (kPA)	nincs	nincs	≥16,0
Mikrobiológiai tisztaság (KBE/g)	≤30	≤30	≤30

Az uvex szájmász a IIR típusnak felel meg, ezáltal a legmagasabb szintű védelmet nyújtja.

uvex silv-Air légzésvédelem

Gyors áttekintés a termékjellemzőkről



A **360°-os kilégzőszelep** a kilégzési ellenállás érezhető mérséklésére szolgál, emellett csökkenti a maszk alatti meleget és páratartalmat is.



A maszkok **egyesével vannak csomagolva**, és megfelelnek a legszigorúbb higiéniai követelményeknek.



Teljesen körbefutó, kényelmes tömítőperem
A puha tömítőperem stabil és kényelmes, biztonságos illeszkedésről gondoskodik.



Aktív szénes belső rész
A kellemetlen szagokat egy további, a szűrőanyagba bedolgozott aktív szénréteg csökkenti.



Puha tömítőperem az orr és az áll környékén
a stabil és kényelmes, biztonságos illeszkedés érdekében.



A **3D-s kialakítású orr-rész** kényelmes és biztonságos illeszkedést eredményez, minimálisra szorítja a szivárgást, valamint megakadályozza a bevonat nélküli szemüvegek beparásodását.



Kényelmes tömítőperem az orr körül
A puha tömítőperem az orr körül stabil és nyomásmentes illeszkedést biztosít.



Nagy teljesítményű klímazabályozás
A belégzőszelepeken keresztül összekötött két szűrőkamrának köszönhetően a maszknak rendkívül csekély a légzési ellenállása. A nagy teljesítményű maszkok klímazabályozása maximálisan kényelmessé teszi a maszk viselését.



Kényelmes orrcsipesz
A maszk kiváló minőségű orrcsipeszrel van felszerelve, ezáltal egyénileg állítható.



R-jelölés
A maszk többszöri felhasználhatóságát tesztelték, és megfelelt az előírt követelményeknek még egy második műszakban való használat során is.



Fémmentes
A maszk teljesen fémmentes, és teljes mértékben bőrbarát anyagokból készült.



NR-jelölés
A maszkok nem használhatók többször, ezért a műszak végén ártalmatlanítani kell őket.



A **fejpánt négypontos rögzítése** egyedi és biztonságos illeszkedést tesz lehetővé, a maszkot viselő személy igényeihez igazodva.



D-jelölés
A maszk megfelelt a kiegészítő dolomitpor-vizsgálaton, így kitűnő lélegzési képességet nyújt erős porkoncentráció, illetve hosszabb használat esetén is.

uvex silv-Air

Gyors áttekintés

Cikkszám	Jelölés	Típus	Tulajdonságok	Tartalom/csom. egys.	Csom. egys. / karton	oldal
8735100	uvex silv-Air 5100	FFP1 összehajtható maszk szelep nélkül		30 darab	16 doboz	169
8735101	uvex silv-Air 5100+	FFP1 összehajtható maszk szelep nélkül		30 darab	16 doboz	169
8735110	uvex silv-Air 5110	FFP1 összehajtható maszk szeleppel		15 darab	16 doboz	169
8735111	uvex silv-Air 5110+	FFP1 összehajtható maszk szeleppel		15 darab	16 doboz	169
8735200	uvex silv-Air 5200	FFP2 összehajtható maszk szelep nélkül		30 darab	16 doboz	169
8735201	uvex silv-Air 5200+	FFP2 összehajtható maszk szelep nélkül		30 darab	16 doboz	169
8735210	uvex silv-Air 5210	FFP2 összehajtható maszk szeleppel		15 darab	16 doboz	169
8735211	uvex silv-Air 5210+	FFP2 összehajtható maszk szeleppel		15 darab	16 doboz	169
8735221	uvex silv-Air 5220+ aktív szénnel	FFP2 összehajtható maszk szeleppel		15 darab	16 doboz	169
8735310	uvex silv-Air 5310	FFP3 összehajtható maszk szeleppel		15 darab	16 doboz	170
8735311	uvex silv-Air 5310+	FFP3 összehajtható maszk szeleppel		15 darab	16 doboz	170
8735321	uvex silv-Air 5320+ aktív szénnel	FFP3 összehajtható maszk szeleppel		15 darab	16 doboz	170
8742101	uvex silv-Air 2100, kiskereskedelmi	FFP1 előformázott maszk szelep nélkül		3 darab	20 tasak	175
8742111	uvex silv-Air 2110, kiskereskedelmi	FFP1 előformázott maszk szeleppel		3 darab	20 tasak	175
8742201	uvex silv-Air 2200, kiskereskedelmi	FFP2 előformázott maszk szelep nélkül		3 darab	20 tasak	176
8742211	uvex silv-Air 2210, kiskereskedelmi	FFP2 előformázott maszk szeleppel		3 darab	20 tasak	176
8742310	uvex silv-Air 2310, kiskereskedelmi	FFP3 előformázott maszk szeleppel		3 darab	20 tasak	177
8742312	uvex silv-Air 2312, kiskereskedelmi	FFP3 előformázott maszk szeleppel		3 darab	20 tasak	177
8742320	uvex silv-Air 2320 aktív szénnel, kiskereskedelmi	FFP3 előformázott maszk szeleppel		3 darab	20 tasak	177
8742322	uvex silv-Air 2322 aktív szénnel, kiskereskedelmi	FFP3 előformázott maszk szeleppel		3 darab	20 tasak	177
8743100	uvex silv-Air 3100, kiskereskedelmi	FFP1 összehajtható maszk szelep nélkül		3 darab	20 tasak	175
8743110	uvex silv-Air 3110, kiskereskedelmi	FFP1 összehajtható maszk szeleppel		3 darab	20 tasak	175
8743200	uvex silv-Air 3200, kiskereskedelmi	FFP2 összehajtható maszk szelep nélkül		3 darab	20 tasak	176
8743210	uvex silv-Air 3210, kiskereskedelmi	FFP2 összehajtható maszk szeleppel		3 darab	20 tasak	176
8743311	uvex silv-Air 3310, kiskereskedelmi	FFP3 összehajtható maszk szeleppel		3 darab	20 tasak	177
8745100	uvex silv-Air 5100, kiskereskedelmi	FFP1 összehajtható maszk szelep nélkül		3 darab	20 tasak	169
8745101	uvex silv-Air 5100+, kiskereskedelmi	FFP1 összehajtható maszk szelep nélkül		3 darab	20 tasak	169
8745110	uvex silv-Air 5110, kiskereskedelmi	FFP1 összehajtható maszk szeleppel		3 darab	20 tasak	169
8745111	uvex silv-Air 5110+, kiskereskedelmi	FFP1 összehajtható maszk szeleppel		3 darab	20 tasak	169
8745200	uvex silv-Air 5200, kiskereskedelmi	FFP2 összehajtható maszk szelep nélkül		3 darab	20 tasak	169
8745201	uvex silv-Air 5200+, kiskereskedelmi	FFP2 összehajtható maszk szelep nélkül		3 darab	20 tasak	169
8745210	uvex silv-Air 5210, kiskereskedelmi	FFP2 összehajtható maszk szeleppel		3 darab	20 tasak	169
8745211	uvex silv-Air 5210+, kiskereskedelmi	FFP2 összehajtható maszk szeleppel		3 darab	20 tasak	169
8745221	uvex silv-Air 5220+ aktív szénnel, kiskereskedelmi	FFP2 összehajtható maszk szeleppel		3 darab	20 tasak	169
8745310	uvex silv-Air 5310, kiskereskedelmi	FFP3 összehajtható maszk szeleppel		3 darab	20 tasak	170
8745311	uvex silv-Air 5310+, kiskereskedelmi	FFP3 összehajtható maszk szeleppel		3 darab	20 tasak	170
8745321	uvex silv-Air 5320+ aktív szénnel, kiskereskedelmi	FFP3 összehajtható maszk szeleppel		3 darab	20 tasak	170
8762100	uvex silv-Air 2100	FFP1 előformázott maszk szelep nélkül		20 darab	12 doboz	175
8762110	uvex silv-Air 2110	FFP1 előformázott maszk szeleppel		15 darab	12 doboz	175
8762200	uvex silv-Air 2200	FFP2 előformázott maszk szelep nélkül		20 darab	12 doboz	176
8762210	uvex silv-Air 2210	FFP2 előformázott maszk szeleppel		15 darab	12 doboz	176
8762220	uvex silv-Air 2220 aktív szénnel	FFP2 előformázott maszk szeleppel		15 darab	12 doboz	176
8762310	uvex silv-Air 2310	FFP3 előformázott maszk szeleppel		15 darab	12 doboz	177
8762312	uvex silv-Air 2312	FFP3 előformázott maszk szeleppel		15 darab	12 doboz	177
8762313	uvex silv-Air 2310 planet	FFP3 előformázott maszk szeleppel		15 darab	12 doboz	161
8762320	uvex silv-Air 2320 aktív szénnel	FFP3 előformázott maszk szeleppel		15 darab	12 doboz	177



uvex silv-Air Gyors áttekintés

Cikkszám	Jelölés	Típus	Tulajdonságok	Tartalom/ csom. egys.	Csom. egys. / karton	oldal
8762322	uvex silv-Air 2322 aktív szénnel	FFP3 előformázott maszk szeleppel		15 darab	12 doboz	177
8763100	uvex silv-Air 3100	FFP1 összehajtható maszk szelep nélkül		30 darab	12 doboz	175
8763110	uvex silv-Air 3110	FFP1 összehajtható maszk szeleppel		15 darab	12 doboz	175
8763200	uvex silv-Air 3200	FFP2 összehajtható maszk szelep nélkül		30 darab	12 doboz	176
8763210	uvex silv-Air 3210	FFP2 összehajtható maszk szeleppel		15 darab	12 doboz	176
8763220	uvex silv-Air 3220 aktív szénnel	FFP2 összehajtható maszk szeleppel		15 darab	12 doboz	176
8763310	uvex silv-Air 3310	FFP3 összehajtható maszk szeleppel		15 darab	12 doboz	177
8787212	uvex silv-Air 7212	FFP2 előformázott maszk szeleppel		15 darab	9 doboz	173
8787232	uvex silv-Air 7232, nagy teljesítményű	FFP2 előformázott maszk, háromkamrás rendszer		3 darab	12 doboz	172
8787233	uvex silv-Air 7233, nagy teljesítményű	FFP2 előformázott maszk, háromkamrás rendszer		3 darab	12 doboz	172
8787312	uvex silv-Air 7312	FFP3 előformázott maszk szeleppel		5 darab	12 doboz	173
8787317	uvex silv-Air 7317	FFP3 előformázott maszk szeleppel		5 darab	12 doboz	173
8787318	uvex silv-Air 7317	FFP3 előformázott maszk szeleppel		80 darab	1 karton	173
8787330	uvex silv-Air 7330, nagy teljesítményű	FFP3 előformázott maszk, háromkamrás rendszer		3 darab	12 doboz	172
8787333	uvex silv-Air 7333, nagy teljesítményű	FFP3 előformázott maszk, háromkamrás rendszer		3 darab	12 doboz	172
8788313	uvex silv-Air 8313	FFP3 összehajtható maszk szeleppel		15 darab	24 doboz	172
8739518	uvex silv-Air 9517	FFP2 összehajtható maszk szelep nélkül, fülpántokkal		10 darab	30 doboz	178
8739519	uvex silv-Air 9517	FFP2 összehajtható maszk szelep nélkül, fülpántokkal		1000 darab	1 karton	178
8739520	Szájmaszk, fehér	IIR típusú orvosi arcmaszk		50 darab	20 doboz	179
8739521	Szájmaszk, bézs	IIR típusú orvosi arcmaszk		50 darab	20 doboz	179
8739522	Szájmaszk, szürke	IIR típusú orvosi arcmaszk		50 darab	20 doboz	179
8739523	Szájmaszk, kék	IIR típusú orvosi arcmaszk		50 darab	20 doboz	179
8739524	Szájmaszk, zöld	IIR típusú orvosi arcmaszk		50 darab	20 doboz	179

Egyszer használatos védőruházat



uvex

uvex 5/6 air



Egyszer használatos védőruházat

Útmutató a szabványokhoz és a termékekhez

		uvex 51/6 air	uvex 51/6 air	uvex 51/6 comfort light	uvex 51/6 comfort	uvex 51/6 classic light	uvex 51/6 classic	uvex 4B	uvex 3B chem light	uvex 3B chem classic	uvex 3B chem classic+
		98173	89976	88497	98710	17595	98449	98375	89843	89880	88498
EN 14605	Folyadékzáró védőruházatok (sugárteszt)								■	■	■
EN 14605	Permetzáró védőruházat (permetteszt)							■	■	■	■
EN 13034	Korlátozottan permetzáró védőruházat (védelem könnyű permetkőd ellen)	■	■	■	■	■	■	■	■		
ISO 13982-1	Szilárd részecskék ellen használt védőruházat (védelem szilárd részecskékkel szemben)	■	■	■	■	■	■	■	■	■	■
EN 1149-5	Antisztatikus tulajdonságokkal rendelkező védőruházat (az antisztatikusság csak 25%-nál nagyobb páratartalom mellett garantált)	■	■	■	■	■	■	■	■	■	■
EN 14126	Fertőző anyagok elleni védőruházat					■	■	■	■	■	■
EN 1073-2	Védőruházat szemcsés radioaktív szennyeződés ellen (radioaktív sugárzás ellen nem nyújt védelmet)	■	■	■		■	■	■	■	■	■
ISO 27065	Védőruházat növényvédő szerek használatához								■		

A részletes információkat a megfelelő tanúsítványokban, műszaki adatlapokon vagy a termék promóciós anyagaiban találja!

A környezeti feltételek meghatározása

Tevékenységei során poros, nyirkos vagy nedves körülményeknek van kitéve? A megfelelő overall kiválasztásának megkönnyítése érdekében overalljaink az ezekre a környezetekre vonatkozó ajánlással vannak osztályozva. A mindenkori eltérés mértéke adja meg az alkalmassági fokot. Tájékoztatást nyújtunk a szellőzésről is, így a viselési kényelmet is figyelembe veheti a döntésben.

A kiegészítő jellemzők azonosítása

Bizonyos munkakörnyezetek esetén további követelményeket is figyelembe kell venni. A szimbólumok azt mutatják, hogy az adott termék szilikonmentes-e, illetve festéktapadás-gátló anyagoktól mentes-e.

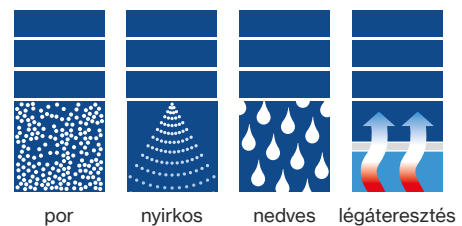

Egyszer használatos védőruházat

A 4. és 5/6. típus jellemzői és az alkalmazott technológiák

1

3 részes kapucni

- optimális illeszkedés
- korlátlan látómező
- tökéletesen illeszkedik a maszkhoz és a szemüveghez
- kényelmesen eldolgozott, gumózott perem

2

cipzárvédő

- cipzárvédő integrált ragasztószalaggal
- egyszerűen összeragasztható
- plusz biztonság

3

ujjbújtató

- kényelmes, puha gumiszalagból készült ujjbújtató
- megakadályozza a ruhaujjak felcsúszását
- plusz biztonság

4

gumózott derékrész

- hozzádolgozott, gumózott derékrész az optimális illeszkedésért
- kényelmes, szabad mozgás

5

gumibevonat a mandzsettákon és a szárszegélyeken

- a jól záró mandzsetták és szárszegélyek érdekében a gumibevonatokat extra biztonságot nyújtanak
- puha gumi a szegély mentén a viselési kényelem érdekében



Technológiák

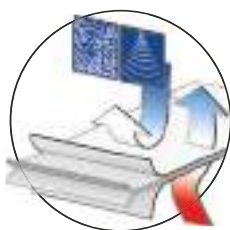

uvex SMS

- több réteg polipropilén viles alkotja
- a spunbond és olvasztva fúvott eljárással készült viles keveréke harmonikus egyensúlyt teremt az ellenálló képesség és a puhaság között
- nagy mértékben szellőző és légáteresztő

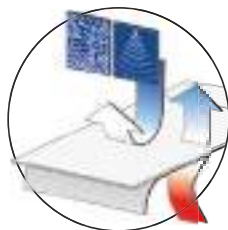

uvex com4 laminát

- mikroporózus polietilén fóliával laminált polipropilén viles
- a sodorva hurkolt viles belső oldal kényelmesen simul a bőrhez
- az anyag nem ragad a bőrre
- a mikroporózus fólia bizonyos mértékű légáteresztést tesz lehetővé

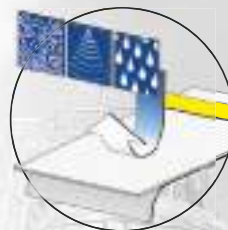

uvex light laminát

- polietilén fóliával laminált polipropilén viles
- a sodorva hurkolt viles belső oldal gondoskodik a kellemes viselési élményről
- az anyag nem ragad a bőrre
- a fóliával együtt magasabb szintű védelmet biztosít, viszont csökkenti a légáteresztést



uvex classic laminát

- polipropilén fóliával laminált polipropilén viles
- a sodorva hurkolt viles belső oldal gondoskodik a kellemes viselési élményről
- az anyag nem ragad a bőrre
- a polipropilén fólia hatékony gátat képez a szerves és szervesetlen vegyszerek széles skálájával szemben

uvex 3B chem classic · uvex 3B chem classic+

3B típusú egyszer használatos vegyvédelmi ruházat



89880



88498

2023 decemberétől kapható

uvex 3B chem classic · uvex 3B chem classic+

Általános jellemzők:

- az extrém strapabíró anyag, valamint az ultrahangos hegesztéssel készült, ragasztott varratok maximális biztonságot és barrierhatást biztosítanak
- könnyű, mégis masszív anyag, a belső oldalon a textilszerű tapintásnak köszönhetően nagyon bőrbarát

Védelmi jellemzők:

- vegyi anyagok széles skálájával szemben nyújt védelmet
- optimális védelem az öntapadó cipzárvédőnek köszönhetően

Kényelmi jellemzők:

- optimális illeszkedés a deréknál, a kapucnin, a ruhajjjakon és a szárazon lévő gumiszalagok révén
- hurok a középső ujjnál a ruhajj felcsúszásának megakadályozásához

Alkalmazási területek:

- szerves vagy szervetlen vegyi anyagok kezelése
- tisztítási és karbantartási munkák
- vegyipar és gyógyszeripar
- élelmiszeripar
- területrehabilitáció és bontás
- ipari tisztítási és karbantartási munkák
- tartálytisztítás
- munkavégzés lakkokkal és festékekkel
- veszélyes anyagok ártalmatlanítása
- mezőgazdaság
- szennyvízkezelés és csatornázási munkák
- szemét- és hulladékgazdálkodás
- katasztrófavédelem, mentési szolgálatok
- állatorvostan és járványvédelem
- olaj- és petrokémiai ipar

A 88498 termék kialakítása:



a dupla cipzárvédő megkönnyíti a felvételt



dupla mandzsetta a nagyobb biztonságért



hozzáerősített bakancszokni a plusz védelemért

Tanúsítva a következőkkel összhangban:



EN 14126



EN 14605

EN 14605



ISO 13982-1

3B típus



4B típus

5B típus



EN 1149-5



EN 1073-2



3. típus

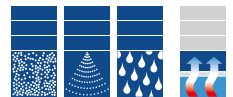

	uvex 3B chem classic	uvex 3B chem classic+
Cikkszám	89880	88498
Anyag	polipropilén sodorva hurkolt vlies, polipropilén fóliával laminált	polipropilén sodorva hurkolt vlies, polipropilén fóliával laminált
Szín	sárga	sárga
Méret	S-3XL	S-3XL
Rendelési egység	DB	DB
Gyűjtőcsomagolás	25 darabot tartalmazó karton	25 darabot tartalmazó karton



uvex-safety.com/en/overalls

uvex 3B chem light

3B típusú egyszer használatos vegyvédelmi ruházat



89843

uvex 3B chem light

Általános jellemzők:

- rendkívüli viselési kényelem a könnyű és nagyon rugalmas anyagnak köszönhetően, a belső oldalon bőrbarát vlies anyaggal

Védelmi jellemzők:

- tisztítási munkákhoz ideális
- optimális védelem az öntapadó cipzárvédőknek köszönhetően

Kényelmi jellemzők:

- optimális illeszkedés a deréknál, a kapucnin, a ruhaujjakon és a szárazon lévő gumiszalagok révén
- hurok a középső ujjnál a ruhaujj felcsúszásának megakadályozásához

Alkalmazási területek:

- alacsony koncentrációjú vegyszerek kezelése
- tisztítási munkák az ipar és az épülettakarítás területén
- hajó- és autógyártás
- vegyipar és gyógyszeripar
- festékekkel és lakkokkal történő munkavégzés
- elektronikai ipar
- azbesztmunkálatok és bontások
- régi szennyezett területek helyreállítása
- állattenyésztés és állatorvosi szolgálat
- szemét- és hulladékgyűjtés

uvex 3B chem light	
Cikkszám	89843
Anyag	polipropilén sodorva hurkolt vlies polietilén fóliával laminált
Szín	fehér, sárga
Méret	S-3XL
Rendelési egység	DB
Gyűjtőcsomagolás	40 darabot tartalmazó karton



Varrott és felülragasztott varratok
Optimális védelem folyékony aeroszolok és részecskék behatolása ellen.

Tanúsítva a következőkkel összhangban:

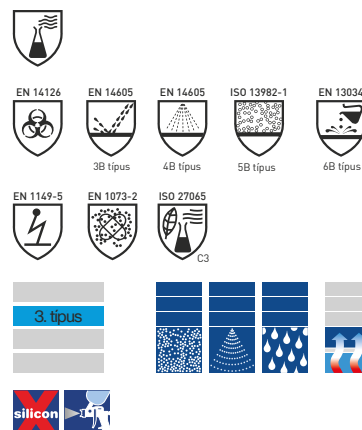

A felsorolt vegyszerek listája nem teljes körű. Az egyes modellekhez kapcsolódó teljes áttekintés a műszaki adatlapokban olvasható. A kereséshez a Chemical Expert System (lásd a 195. oldalon) is a rendelkezésére áll.

Vegyszer	CAS-szám	89843	89880
		EN 14325 szerinti osztály	EN 14325 szerinti osztály
aceton	67-64-1	6-ból 6	6-ból 1
acetonitril	75-05-8	6-ból 6	6-ból 0
vas(III)-klorid 45%-os vizes oldata	7705-08-0	-	6-ból 6
hidrogén-fluorid 49%-os vizes oldata	7664-39-3	6-ból 6	6-ból 6
hidrogén-fluorid 71-75%-os vizes oldata	7664-39-3	-	6-ból 5
hidrogén-fluorid karbamidban (62-64%)	7664-39-3	-	6-ból 2
formaldehid 10%-os vizes oldata	50-00-0	-	6-ból 6
izopropanol	67-63-0	6-ból 6	6-ból 6
metanol	67-56-1	6-ból 6	6-ból 6
50%-os nátrium-hidroxid	1310-73-2	6-ból 6	6-ból 6
69,5%-os salétromsav	7697-37-2	-	6-ból 6
sósav 37%-os vizes oldata	7647-01-0	6-ból 5	6-ból 6
96%-os kénsav	7664-93-9	6-ból 6	6-ból 6
hidrogén-peroxid	7722-84-1	6-ból 6	6-ból 6

A táblázatban feltüntetett adatok laboratóriumi körülmények között (21 ± 2°C hőmérséklet mellett) kerültek megállapításra. Mivel a gyakorlatban gyakran további terhelő tényezők is fellépnek, mint amilyen a magas hőmérséklet és a mechanikai behatás, ezek az értékek csak tájékoztatóként szolgálnak. Az adatok nem jelentenek kötelezettséget, és nem helyettesítik az alkalmassági vizsgálatokat.

uvex

uvex 3B chem light



A témával kapcsolatban további információkat a blogbejegyzésünkben és szórolapunkon talál.

Védelem növényvédő szerek használata során

A mezőgazdaságban és erdőgazdálkodásban dolgozók folyamatosan ki vannak téve veszélyes vegyi és biológiai anyagoknak. Az alkalmazás típusától, a behatás időtartamától és a veszélyes anyag konkrét hatásaitól függően lehetséges, hogy szükség van egyéni védőeszközök viselésére. A légzésvédő maszkok és a kesztyűk mellett a megfelelő vegyvédelmi ruházat is lényegesen hozzájárul viselőjének védelméhez.

Az uvex 3B chem light mellett, amelyet az EN ISO 27065 szabvány szerint kifejezetten a növényvédő szerek kezeléséhez tanúsítottak, további védőruházatok használatára is sor kerülhet. További információkat letölthető „Tanúsított védőfelszerelés növényvédő szerek használatához” szórolapunkon, valamint a „Rovarirtó szerek – egyéni védőfelszerelés növényvédő szerek használatához” témájú blogbejegyzésünkben talál.

uvex 4B

4B típusú egyszer használatos vegyvédelmi ruházat



98375



89094



Varrott és felülragasztott varratok
Optimális védelem folyékony aeroszolok és részecskék behatolása ellen.



uvex 4B

Általános jellemzők:

- rendkívüli viselési kényelem a könnyű és nagyon rugalmas anyagnak köszönhetően, a belső oldalon bőrbarát viles anyaggal

Védelmi jellemzők:

- ragasztott varratok az optimális védelem érdekében
- optimális védelem az öntapadó cipzárvédőnek köszönhetően

Kényelmi jellemzők:

- optimális illeszkedés a deréknál, a kapucnin, a ruhaujjakon és a szárazon lévő gumiszalagok révén
- hurok a középső ujjnál a ruhaujj felcsúszásának megakadályozásához

Alkalmazási területek:

- kis nyomású tisztítási munkák az ipar és az épülettakarítás területén
- hajó- és autógyártás
- vegyipar és gyógyszeripar
- festékekkel és lakkokkal történő munkavégzés
- mezőgazdaság és kertgazdálkodás
- kártevő- és fégérgirtás
- elektronikai ipar
- azbesztmunkálatok és bontások
- régi szennyezett területek helyreállítása
- gyógyszeripar és laboratóriumi munkák
- mintavétel
- állattenyésztés és állatorvosi szolgálat
- szemét- és hulladékgazdálkodás

Tanúsítva a következőkkel összhangban:



	uvex 4B	uvex 4B mamusszal
Cikkszám	98375	89094
Anyag	polipropilén sodorva hurkolt viles polietilén fóliával laminált	polipropilén sodorva hurkolt viles polietilén fóliával laminált
Szín	fehér, narancssárga	fehér, narancssárga
Méretek	S-3XL	S-3XL
Rendelési egység	DB	DB
Gyűjtőcsomagolás	40 darabot tartalmazó karton	40 darabot tartalmazó karton



uvex-safety.com/en/overalls

uvex 5/6 classic

5/6. típusú egyszer használatos vegyvédelmi ruházat



98449



98759



17595



uvex 5/6 classic

Általános jellemzők:

- extrém könnyű és légáteresztő anyag, amely a kényelem és a biztonság kitűnő ötvözetét garantálja
- bőrbarát és puha viles anyag a belső oldalon

Védelmi jellemzők:

- optimális védelem az öntapadó cipzárvédőnek köszönhetően

Kényelmi jellemzők:

- optimális illeszkedés a deréknál, a kapucnin, a ruhahajjakon és a szárazon lévő gumiszalagok révén
- hurok a középső ujjnál a ruhahaj felcsúsztatásának megakadályozásához

Alkalmazási területek:

- munkavégzés porszerű vegyi anyagokkal
- lakkozási munkák, festékfröccsenés elleni védelem
- üvegszálgyártás és -megmunkálás
- ipari tisztítási és karbantartási munkák
- autóipar
- csiszolási és polírozási feladatok
- cementgyártás
- kőfejtés és bányászat
- épületbontás és szanálás
- azbeszttel végzett munka
- fa- és fémmegmunkálás
- építőipar
- gyógyszeripar

► további cikkek kérésre

Tanúsítva a következőkkel összhangban:



EN 14126



ISO 13982-1



EN 13034



5B típus

6B típus



EN 1149-5



EN 1073-2



5/6. típus

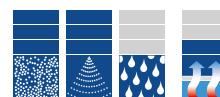

	uvex 5/6 classic	uvex 5/6 classic mF	uvex 5/6 classic light
Cikkszám	98449	98759	17595
Anyag	polipropilén sodorva hurkolt viles (SMS) polietilén fóliával laminált	polipropilén sodorva hurkolt viles (SMS) polietilén fóliával laminált	polipropilén sodorva hurkolt viles (SMS) polietilén fóliával laminált
Szín	fehér	fehér	fehér
Méret	S-3XL	S-3XL	S-3XL
Rendelési egység	DB	DB	DB
Gyűjtőcsomagolás	50 darabot tartalmazó karton	50 darabot tartalmazó karton	50 darabot tartalmazó karton



uvex-safety.com/en/overalls

uvex 5/6 comfort

5/6. típusú egyszer használatos vegyvédelmi ruházat



98710



88497



98710: a jól szellőző polietilén laminált anyag és a légáteresztő SMS hátrész magas szintű izzadságelvezetést és légáteresztési képességet biztosít.



88497: a jól szellőző polietilén laminált anyag és a légáteresztő SMS hátrész magas szintű izzadságelvezetést és légáteresztési képességet biztosít.



uvex 5/6 comfort

Általános jellemzők:

- a polietilén fólia és a légáteresztő SMS hátrész kombinációja nagy fokú védelem mellett teszi lehetővé a kiváló szellőzést és izzadságelvezetést.

Védelmi jellemzők:

- 98710: kontrasztos színű szegővarratok
- 88497: belső rejtett varrattal
- optimális védelem az öntapadó cipzárvédőnek köszönhetően

Kényelmi jellemzők:

- optimális illeszkedés a deréknál, a kapucnin, a ruhaujjakon és a szárazon lévő gumiszalagok révén
- hurok a középső ujjnál a ruhaujj felcsúszásának megakadályozásához

Alkalmazási területek:

- munkavégzés porszerű vegyi anyagokkal
- lakkozási munkák, festékröccsenés elleni védelem
- üvegszálgyártás és -megmunkálás
- ipari tisztítási és karbantartási munkák
- autóipar
- csiszolási és polírozási feladatok
- cementgyártás
- kőfejtés és bányászat
- épületbontás és szanálás
- azbeszttel végzett munka
- fa- és fémmegmunkálás
- építőipar
- alkalmazás tisztatérben
- gyógyszeripar

Tanúsítva a következőkkel összhangban:



ISO 13982-1



5. típus

EN 13034



6. típus

EN 1149-5



	uvex 5/6 comfort	uvex 5/6 comfort light
Cikkszám	98710	88497
Anyag	fő anyag: polipropilén sodorva hurkolt viies polietilén fóliával laminált hátrész: SMS sodorva hurkolt viies	fő anyag: polipropilén sodorva hurkolt viies polietilén fóliával laminált hátrész: SMS sodorva hurkolt viies
Szín	fehér, lime	fehér
Méret	S-3XL	S-3XL
Rendelési egység	DB	DB
Gyűjtőcsomagolás	40 darabot tartalmazó karton	40 darabot tartalmazó karton

uvex 5/6 air

5/6. típusú egyszer használatos vegyvédelmi ruházat



98173



89976



uvex 5/6 air

Általános jellemzők:

- légáteresztő SMS anyag a kiváló nedvességkezelésért
- ideális meleg munkakörnyezet és hosszabb viselési időtartam esetén

Védelmi jellemzők:

- ideális poros munkakörnyezet esetén
- optimális védelem az öntapadó cipzárvédőnek köszönhetően

Kényelmi jellemzők:

- optimális illeszkedés a deréknál, a kapucnin, a ruhahajjakon és a szárazon lévő gumiszalagok révén
- hurok a középső ujjnál a ruhahaj felcsúszásának megakadályozásához

Alkalmazási területek:

- porszerű vegyi anyagok kezelése
- azbeszttel végzett munka
- üvegszál, kerámiaszál és műgyanta gyártása és feldolgozása
- fa- és fémmegmunkálás
- építőipar
- autóipar
- csiszolási és polírozási feladatok
- cementgyártás
- kőfejtés és bányászat
- szanálás és renoválás
- gyógyszeripar
- karbantartási munkák

Tanúsítva a következőkkel összhangban:



ISO 13982-1



EN 13034



5. típus

6. típus



EN 1149-5



EN 1073-2



5/6. típus

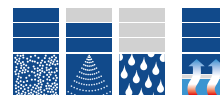

uvex 5/6 air

Cikkszám	98173	89976
Anyag	polipropilén sodorva hurkolt viles (SMS)	polipropilén sodorva hurkolt viles (SMS)
Szín	fehér	kék
Méret	S-3XL	S-3XL
Rendelési egység	DB	DB
Gyűjtőcsomagolás	50 darabot tartalmazó karton	50 darabot tartalmazó karton



uvex-safety.com/en/overalls

Egyszer használatos vegyvédelmi ruházat

Tartozékok



9875200



9875300



9874946
9874948



9875046



8935346



8909746



8909546



Kapucni · Karvédők · Cipővédők · Csizmavédők

	Kapucni	Karvédők	Cipővédők		Csizmavédők
Cikkszám	9875200	9875300	9874946	9874948	9875046
Méret	Univerzális méret	Univerzális méret	42-46	46-48	42-46
Kivitel	tépőzárral	mindkét oldalon gumibevonattal	gumiszalagos nyílás	gumiszalagos, megkötős nyílás	gumiszalagos, megkötős nyílás
Anyag	polipropilén sodorva hurkolt viées (SMS) polietilén fóliával laminált	polipropilén sodorva hurkolt viées (SMS) polietilén fóliával laminált	polipropilén sodorva hurkolt viées (SMS) polietilén fóliával laminált	polipropilén sodorva hurkolt viées (SMS) polietilén fóliával laminált	polipropilén sodorva hurkolt viées (SMS) polietilén fóliával laminált
Szín	fehér	fehér	fehér	fehér	fehér
Rendelési egység	TASAK	TASAK	TASAK	TASAK	TASAK
Tartalom	50 DB, ömlesztve csomagolva	50 PÁR, ömlesztve csomagolva	100 PÁR, ömlesztve csomagolva	50 PÁR, ömlesztve csomagolva	50 PÁR, ömlesztve csomagolva

	Csizmavédő	Csúszásgátló cipővédő	Csúszásgátló csizmavédő
Cikkszám	8935346	8909746	8909546
Méret	42-46	42-46	42-46
Kivitel	gumiszalagos, megkötős nyílás	csúszásgátló talppal, gumiszalagos, megkötős nyílás	csúszásgátló talppal, gumiszalagos, megkötős nyílás
Anyag	polipropilén sodorva hurkolt viées (SMS) polipropilén fóliával laminált	polipropilén sodorva hurkolt viées (SMS) polietilén fóliával laminált	polipropilén sodorva hurkolt viées (SMS) polietilén fóliával laminált
Szín	sárga	fehér	fehér
Rendelési egység	TASAK	TASAK	TASAK
Tartalom	30 PÁR, ömlesztve csomagolva	100 PÁR, ömlesztve csomagolva	25 pár, ömlesztve csomagolva

Egyszer használatos vegyvédelmi ruházat

Fertőző anyagok elleni védelem



A felhasználók különböző helyzetekben kerülhetnek kapcsolatba biológiai anyagokkal. Az esetleges fertőzés elkerülése érdekében egyéni védőeszközök használatára van szükség.

A fertőző anyagok ellen védelmet nyújtó ruházatnak meg kell akadályoznia a kórokozók bőrrel történő érintkezését, továbbá a más emberekre vagy helyzetekre történő áterjedést.

A biológiai anyagok megnevezés általában a mikroorganizmusokat (például baktériumokat, gombákat és vírusokat) foglalja magában. A részletes definíciót a 2000/54/EK uniós irányelv tartalmazza. Fontos, hogy ezek az anyagok fertőzéshez vagy allergiás reakcióhoz vezethetnek, vagy toxikus hatásúak lehetnek.

Az általuk okozott fertőzés kockázatának szintje szerint a biológiai anyagok négy csoportba sorolhatók:

1. kockázati csoport:

Olyan biológiai anyagok, amelyek valószínűleg nem okoznak emberi megbetegedést.

2. kockázati csoport:

Olyan biológiai anyagok, amelyek okozhatnak emberi megbetegedést, és veszélyt jelenthetnek a munkavállalókra.

Az anyag valószínűleg nem terjed el a lakosság körében, és normál esetben eredményesen megelőzhető vagy kezelhető.

3. kockázati csoport:

Olyan biológiai anyagok, amelyek súlyos emberi megbetegedést okozhatnak, és komoly veszélyt jelenthetnek a munkavállalókra; fennállhat a veszélye annak, hogy az anyag elterjed a lakosság körében, azonban normál esetben ez eredményesen megelőzhető vagy kezelhető.

4. kockázati csoport:

Olyan biológiai anyagok, amelyek súlyos emberi megbetegedést okozhatnak, és komoly veszélyt jelenthetnek a munkavállalókra; nagy a veszélye annak, hogy az anyag elterjed a lakosság körében, és normál esetben ezt nem lehet hatékonyan megelőzni vagy kezelni.

A 2000/54/EK uniós irányelv melléklete átfogóan ismerteti az egyes biológiai anyagok kockázati csoportjait.

Jellemző alkalmazási területek, ahol a munkavállalók ki lehetnek téve fertőző anyagoknak:

- szennyvízkezelés, csatornázási munkák
- hulladékkezelés
- mezőgazdaság
- élelmiszeripar
- olyan munkák, amelyek során állatokkal és/vagy állati eredetű termékekkel kell érintkezni
- egészségügyi szolgálatok, kórházak, mentési szolgálatok

A különböző alkalmazási területekre jellemző lehetséges biológiai anyagok, valamint a lehetséges megbetegedések részletes listáját például az

1/2013-as BGIA-jelentésben találja meg.



Az EN 14126:2003 szabványnak megfelelő védőruházat

Az EN 14126 szabvány a fertőző anyagokkal szembeni teljesítménykövetelményeket határozza meg. Az egyes vizsgálati eljárások arra a közegre koncentrálnak, amely a mikroorganizmusokat tartalmazza, pl. folyadékok, aeroszolok vagy szilárd porrészecskék. A mikroorganizmusok heterogenitása miatt nem lehet ezekre vonatkozó teljesítménykritériumokat előírni.

A szabvány által előírt vizsgálatok kizárólag az anyagra vonatkoznak, a varrattechnológiát nem veszik figyelembe. A ragasztott varratok nagyobb fokú védelmet nyújtanak, mivel a mikroorganizmusok elég kicsik ahhoz, hogy a tűszűrásokkal keletkező minimális méretű nyílásokon bejussanak.

A védőruházat egészével szembeni követelmény teljesüléséhez szükséges egy vegyvédelmi ruházatokra vonatkozó tanúsítás is (lásd a 195. oldalt).

A megfelelő védőruházat viselése önmagában még nem jelent garanciát az elégséges védelemre. Az Ön biztonsága szempontjából fontos az is, hogy helyesen vegye fel és le az egyéni védőeszközöket (lásd a 196. oldalt). Azoknál a személyeknél, akik segítenek levenni a védőeszközöket, fennáll a szennyeződés kockázata.

Típus	uvex 3B chem classic	uvex 3B chem classic+	uvex 3B chem light	uvex 4B	uvex 5/6 classic	uvex 5/6 classic light
Cikkszám	89880	88498	89843, 89094	98375	98449	17595
ISO/FDIS 16604/16603 Szennyezett folyadékokkal szembeni ellenállás	6-ból 6	6-ból 6	6-ból 6	6-ból 6	6-ból 6	6-ból 6
EN 14126, A melléklet Ellenálló képesség szennyezett folyadékokat tartalmazó anyagokkal való mechanikai érintkezés alapján	6-ból 6	6-ból 6	6-ból 6	6-ból 6	6-ból 6	6-ból 6
ISO/DIS 22611 Szennyezett folyékony aeroszolokkal szembeni ellenállás	3-ból 3	3-ból 3	3-ból 3	3-ból 3	3-ból 3	3-ból 3
ISO/DIS 22612 Szennyezett szilárd részecskéekkel szembeni ellenállás	3-ból 3	3-ból 3	3-ból 3	3-ból 3	3-ból 3	3-ból 3

Egyszer használatos védőruházat

Útmutató a szabványokhoz és a termékekhez

A csapata biztonsága mindenekelőtt

A kis mennyiségű fröccsenő folyadékoktól a veszélyes vegyszerekig vagy a radioaktív anyagokig: egy átlagos munkanap a legkülönbözőbb veszélyeket rejti magában. A megfelelő védőruházat kiválasztásának megkönnyítése érdekében az Európai Unió harmonizált szabványokat határozott meg a III. kategóriába tartozó, vegyi anyagokkal szembeni védelem különböző védelmi osztályaira (más néven típusokra) vonatkozóan.

A tanúsítvánnyal megerősített védelmi típus jelzi, hogy az öltözet milyen jellegű kitétség (por, folyadék, gáz) esetén használható. Az egyes típusok csak a tanúsításhoz szükséges minimumkövetelmények teljesítését garantálják. Az egyes tesztekkel kapcsolatos adatokat műszaki adataink tartalmazták.

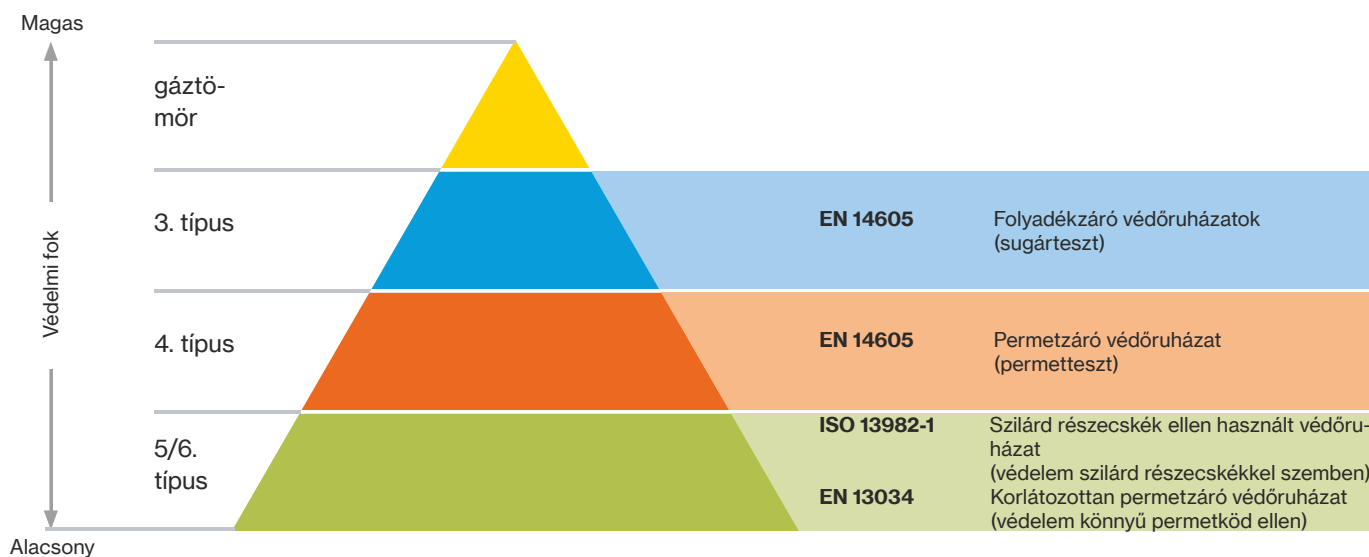

Annak érdekében, hogy mindig biztosítani lehessen csapata optimális védelmét, a védőruházatoknál figyelembe kell venni az áthatolási időt. Az uvex védőruházatok alávetették az előírt átbecsítési teszteknek. Az egyes vegyi anyagok áthatolási idejével kapcsolatban bővebb tájékoztatást a műszaki adatlapok vagy az uvex Chemical Expert System nyújt.

Online vegyszeradatbázis

Az uvex Chemical Expert System (CES) átfogó vegyszeradatbázist bocsát rendelkezésre, hogy Ön a megfelelő egyszer használatos védőruházatot tudja kiválasztani a veszélyes anyagok kezelésével járó munkához.

Felhasználóként egyéni áthatolási/átbecsítési listákat állíthat össze, vagy tanácsot kérhet szakértőinktől is. Néhány kattintással eljut a konkrét alkalmazás szempontjából megfelelő egyszer használatos védőruházathoz és a hozzá illő vegyvédelmi védőkesztyűhöz.

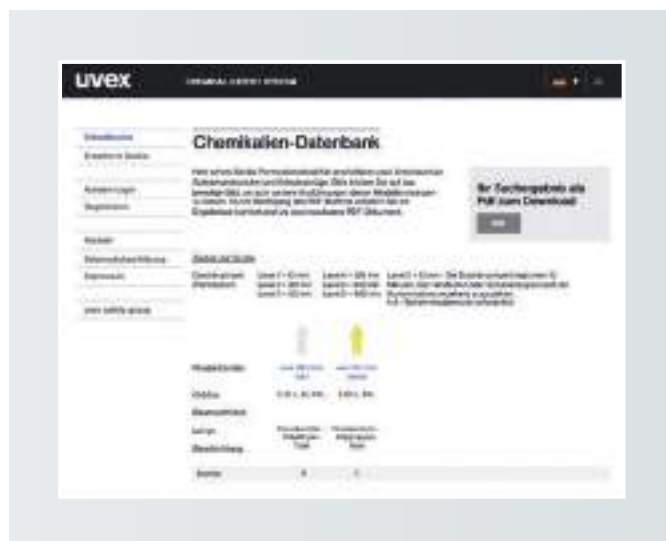

<https://ces.uvex.de>

Az áthatolási idők laboratóriumi körülmények között kerültek megállapításra. Mivel a gyakorlatban gyakran további terhelő tényezők is fellépnek, mint amilyen a magas hőmérséklet vagy a mechanikai behatás, ezek az adatok csak tájékoztatóként szolgálnak. Ha az overall szennyeződött, elhasználódott vagy megrongálódott, haladéktalanul le kell venni, és az előírásoknak megfelelően ártalmatlanítani kell!

Egyszer használatos vegyvédelmi ruházat

Használati útmutató

Fel- és levétellel kapcsolatos megjegyzések



Útmutató a 3B típus fel- és levételéhez (PDF)

Útmutató a felvételhez



Útmutató a levételhez



Útmutató az 5/6. típus fel- és levételéhez (PDF)

Útmutató a fel- és levételhez



A megfelelő vegyvédelmi ruházat kiválasztása

Annak érdekében, hogy az Ön vállalatánál szükséges konkrét alkalmazásához a megfelelő vegyvédelmi ruházatot tudja kiválasztani, fontos, hogy az overallt megvizsgálta egy képzett, biztonságért felelős munkatárssal. Ha a felhasználó nem részesül rendeltetészerű védelemben, számos vegyi anyag okozhatja súlyos, akár visszafordíthatatlan sérülését. Ezért kell kiemelt figyelmet szentelni a vegyvédelmi ruházat gondos kiválasztásának.

Megjegyzés: A felhasználó felelőssége annak eldöntése, hogy az alkalmazott védőruházat alkalmas és megfelelő-e az adott használati célra. Az uvex semmilyen esetben sem vállal felelősséget a termékek szakszerűtlen használatáért.

Az egyszer használatos védőruha megfelelő méretének kiválasztásával kapcsolatos információk

Az optimális illeszkedés, ezáltal a veszélyes anyagokkal végzett munka biztonságossága érdekében az uvex egyszer használatos overallok több méretben kaphatók.

A megfelelő méret meghatározásához azonban semmiképp sem szabad az egyébként viselt konfekcióméretből kiindulni. Ehelyett vegye figyelembe az alábbi áttekintést, amely a testmagasság és a mellbőség alapján segít megtalálni a megfelelően illeszkedő fazont.

Testmagasság (cm)	Mellbőség (cm)	Választandó méret
164-170 cm	84-92 cm	S
170-176 cm	92-100 cm	M
176-182 cm	100-108 cm	L
182-188 cm	108-116 cm	XL
188-194 cm	116-124 cm	XXL
194-200 cm	124-132 cm	XXXL

Az uvex egyszer használatos védőruházat szakszerű kezelése

Tárolás

Az uvex egyszer használatos védőruházatot az eredeti csomagolásban, fénytől védett, száraz helyen, 15 és 25°C közötti hőmérsékleten kell tárolni. A termékeket a mindenkorai törvényi előírásoknak megfelelően kell ártalmatlanítani a használatot követően.

Az egyszer használatos védőruházatok mosása

Az egyszer használatos overallokat nem szabad többször használni, ezért nem szabad kimosni őket.

Tartósság

Javasoljuk, hogy a terméket a címkén feltüntetett gyártási dátumtól számított 5 éven belül használja fel.

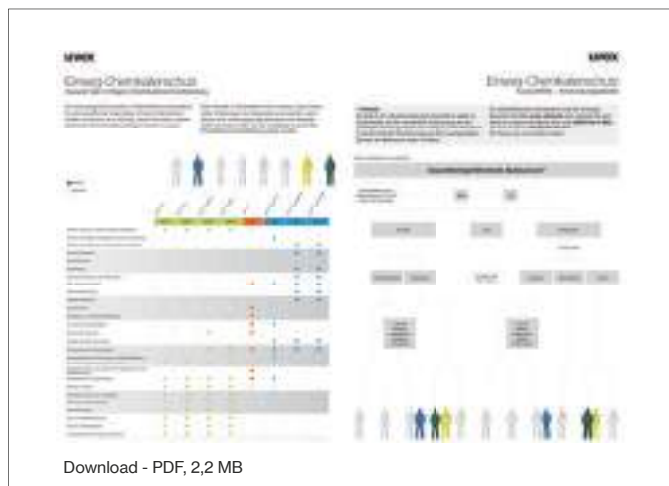

Download - PDF, 2,2 MB



uvex-safety.com/en/overalls



Védőkesztyűk

planet series termékrendszer › védőkesztyűk

Az uvex azért alkotta meg a **protecting planet** címkét, hogy még kézzelfoghatóbbá tegye a fenntarthatóbb működésre irányuló saját küldetését. A **protecting people** szlogenből kiindulva egy olyan ígéretet fogalmaztunk meg, amely a fenntarthatóság három alappillére – az **ökológiára**, a **gazdaságra** és a **társadalomra** – épít, és a vállalat minden egyes részlegén felelősségteljes cselekedetekben tükröződik.

Az uvex ezért tesztl, értékkel és optimalizál minden egyes fázist az értékteremtési láncban, hogy annak végén a lehető legfenntarthatóbb termék álljon.

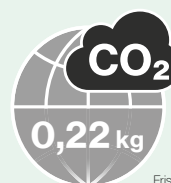

Frissítés dátuma:
2023/01*

uvex phynomic XG planet

MADE IN GERMANY



protecting planet

by using recycled material //
by maximum reduction of pollutants

Újrahasznosított poliamid

- › több mint 50 százalék a szálgyártók hulladékából származik (újrahasznosított poliamid)

Egészség

- › bőrbarát tulajdonságok a proDerm intézet által dermatológiailag tesztelve
- › a REACH-rendelkezések jelentős túlteljesítése



protecting planet

by using environmentally-
friendly packaging

Csomagolás

- › a csomagolás minimalizálása (csak külső kartondoboz és szalagozás)
- › papírszalagok akár 80 százalékban FSC-tanúsítással rendelkező kraftpapírból
- › lemondás a poliészter tasakokról

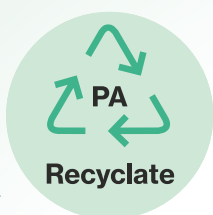

Fenntartható anyagok

>50%

újrahasznosított poliamid

CO₂-kibocsátások

-29%

az újrahasznosított poliamid
használatának köszönhetően



60070

Csomagolás

100%

papírból és kartonból



protecting planet

by having a
CO₂ neutral production

Tanúsítványok

- › ISO 14001 környezetgazdálkodás
- › ISO 50001 energiagazdálkodás

A gyártás

- › CO₂-semleges a gyártás közvetlen kibocsátásai tekintetében. 2014 óta az áram 100 százaléka megújuló energiaforrásokból származik.
- › új, megújuló energiát hasznosító erőművek építésének előmozdítása a régióban.

Kompenzálás

- › a telephelyen található nagy hatásfokú CHP-egységek működtetéséhez „ökogázt” használunk
- › a keletkező CO₂-kibocsátások kompenzálása
- › kizárólag elismert klímavédelmi projektekbe történő befektetés (Gold Standard vagy „VCS – Verified Carbon Standard”)
- › például új nap- és szélenergia-termelő erőművek építésének támogatása Indiában.



Az uvex márkanév kötelez bennünket

Az uvex safety gloves vállalat rendelkezik mind **az ISO 14001 környezetgazdálkodási szabvány**, mind pedig az **ISO 50001 energiagazdálkodási szabvány** szerinti tanúsítvánnyal, és a gyártás során történő közvetlen kibocsátást tekintve **CO₂-semlegesen** állítja elő termékeit.

Mivel **a termékeket Németországban** állítjuk elő, a gyártás **fenntartható módon, az erőforrásokkal takarékoskodva** zajlik, ráadásul így rövidebbek a gyártó és felhasználó közötti távolságok is.

uvex kézvédelem

Kötelezettségünk teljesítése érdekében már 2014 óta **100 százalékban megújuló energiaforrásokból származó áramot használunk**. A tanúsított **zöld áram** felhasználásával készült termékekkel új, megújuló energiát előállító berendezések telepítését támogatjuk a régióban. A telephelyen található **nagy hatásfokú CHP-egységek működtetéséhez „ökogázt”** használunk, ezzel kompenzáljuk a gázégésből származó CO₂-kibocsátást. A **kompenzáció** révén kizárólag olyan **éghajlatvédelmi projektekre** fektetünk be, amelyek megfelelnek a nemzetközileg elismert minőségi követelményeknek (Gold Standard vagy Verified Carbon Standard), így többek között a nap- és szélenergia előállításához szükséges új berendezések telepítését támogatjuk Indiában.

Anyag

- fókusz a bio alapú anyagokon: pamut, bambusz-viszkóz, HPPE (bio alapú) és/vagy poliamid újrahasznosított anyagokból
 - gyorsítószermes NBR-bevonatok használata
- kellemes közérzet és természetes viselési élmény a bőr számára a légáteresztő, természetes és funkcionális szálaknak köszönhetően

Egészség

- a veszélyes anyagoktól való mentességre vonatkozó REACH-előírások túlteljesítése
- közel 200 kritikus anyag folyamatos elemzése (káros anyagokra vonatkozó uvex-norma)
- Oeko-Tex® Standard 100 szerinti tanúsítvány
- a DERMA-szabvány megerősíti, hogy nem tartalmaz allergén anyagokat

Termékinformáció / csomagolás

- használati útmutatók FSC-tanúsítvánnyal rendelkező papírból (amint a törvény engedi, QR-kóddal elérhetően)
- a csomagolás minimalizálása / optimalizálása (külső kartondoboz és szalagozás)
- a papírszalagok akár 80 százalékban FSC-tanúsítással rendelkező kraftpapírból
- karton-ragasztószalag: nedves ragasztószalag burgonyakeményítőn alapuló ragasztóval

Társadalmi felelősségvállalás

- az ILO-szabvány teljes körű alkalmazása
- állandó jellegű szociális auditok a partnervállalatoknál (uvex társadalmi norma)
- a hátrányos helyzetű gyermekeknek külön figyelmet szentelő társadalmi felelősségvállalás

Zöld áram

100%

megújuló energiaforrásból



Hulladékcsökkentés mértéke
a kesztyűgyártásban:

22,7%

a 2019/2020 és 2021/2022 közötti időszakban

CO₂-semleges gyártás

100%

Lüneburgban (Németország)

Innovatív védőkesztyűk „Made in Germany”

Gyártói és technológiai szakértelem



Az uvex kézvédelmi kompetenciaközpontja Lüneburgban

Védőkesztyűink első osztályú minőségét a teljesen integrált fejlesztési folyamat, a legmodernebb robotvezérelt berendezéstechnika és a szigorú gyártási minőség-ellenőrzés szavatolja. Mivel a termékeket Németországban állítjuk elő, a gyártás fenntartható módon, az erőforrásokkal takarékoskodva zajlik, ráadásul így rövidebbek a gyártó és felhasználó közötti távolságok is.



Pontosan ismerjük az Ön igényeit.

Szakértelmünkkel mindig a rendelkezésére állunk. Mindennek az alapját egy helyben végzett kockázat-veszély analízis képezi: kesztyűspecialistánk Önnel együtt felméri, hogy mely védőkesztyűk jelentik az optimális megoldást az Ön egyedi igényeire. A szolgáltatásaink körét tanfolyamok, laboratóriumi elemzések és online eszközök teszik teljessé.



Video

MADE IN GERMANY 

Teljesen integrált fejlesztési folyamat

- saját fejlesztésű cérna és bélés
- saját „compounding” (összetétel-kialakítás)
- speciális fejlesztésű formázási- és folyamattechnika
- ügyfélorientált megoldások kidolgozása
- meglévő termékek (pl. szigetelőbélés) műszaki módosítása
- egyedi gyártás (pl. kesztyűk csökkent/megváltozott munkaképességűeknek)

A kiváló know-how nálunk része az általunk kínált szolgáltatásnak
Szolgáltatási szakértelem



Minőség-
irányítás



Energia-
gazdálkodás



Környezet-
gazdálkodás



Tanácsadás/képzés/alkalmazástechnika

- az uvex termékspecialistái által helyben végzett tanácsadás
- gyakorlatorientált kézvédelmi tanfolyamok (uvex academy)
- üzem- és laborlátogatások ügyfeleink részére
- együttműködés tudományos intézményekkel
- mérési és elemzési szolgáltatás saját laborjainkban
 - az EN 388 szabvány szerinti mechanikusnorma-vizsgálatok
 - az áteresztőképességet vizsgáló EN 374 szabvány szerinti tesztek
 - speciális vizsgálatok (pl. antisztatikusság/fogás- és tapadásmérés/ klímavizsgálat)
- egyedi igazolások kiállítása (pl. összetevőkre, festékkompatibilitásra és élelmiszerekhez való használatra vonatkozó)

Információk/ e-szolgáltatások

- uvex glove expert
- kesztyűtervező
- online Glove Navigator
- online termékadatlapok
- online megfelelőségi nyilatkozatok

További információk a www.uvex-safety.de/usgfilm weboldalon érhetők el

Védőkesztyűk

Mechanikus/speciális kockázatok – választék



Precíziós munkák

uvex phynomic



214. oldal	215. oldal	215. oldal	215. oldal	216. oldal	216. oldal	216. oldal	217. oldal	217. oldal	218. oldal	218. oldal	218. oldal
uvex phynomic XG planet	uvex phynomic airLite A ESD	uvex phynomic foam	uvex phynomic allround	uvex phynomic x-foam HV	uvex phynomic wet	uvex phynomic wet plus	uvex phynomic pro	uvex phynomic pro 2	uvex phynomic lite	uvex phynomic lite w	uvex glove clip

uvex rubipor



218. oldal	219. oldal	219. oldal
uvex glove clip	uvex rubipor XS	uvex rubipor XS

uvex athletic



219. oldal	220. oldal	220. oldal	220. oldal
uvex athletic allround	uvex athletic lite	uvex athletic lite ESD	uvex athletic lite dry

uvex unilite



221. oldal	221. oldal
uvex unilite 6605	uvex unilite 7700

uvex unipur



221. oldal	222. oldal	222. oldal	222. oldal	222. oldal	223. oldal	223. oldal
uvex unipur 6634	uvex unipur 6630	uvex unipur 6631	uvex unipur 6639	uvex unipur carbon	uvex unipur carbon FT	uvex unigrip 6624

uvex unigrip



223. oldal	223. oldal
uvex unigrip 6624	uvex unigrip 6620



Univerzális

uvex profi



224. oldal	225. oldal	225. oldal	226. oldal	226. oldal	226. oldal
uvex profi pure HG	uvex profi ergo XG20A	uvex profi ergo XG20	uvex profi ergo ENB20A	uvex profi ergo ENB20	uvex contact ergo ENB20C



Nagy igénybevétel



227. oldal	227. oldal	227. oldal	227. oldal
uvex rubiflex	uvex unilite 7710 F	uvex compact NB27E	uvex compact NB27H



Hővédelem



228. oldal	228. oldal	228. oldal
uvex nk	uvex k-basic extra	uvex profatherm



Hideg elleni védelem

uvex unilite thermo



229. oldal	229. oldal	229. oldal	229. oldal
uvex unilite thermo	uvex unilite thermo plus	uvex unilite thermo FC	uvex unilite thermo plus cut c



Feszültség alatt végzett munkák



230. oldal	230. oldal
uvex power protect V1000	uvex arc protect g1

Védőkesztyűk



Vágás elleni védelem

uvex D500 / uvex C500



235. oldal	236. oldal	236. oldal	237. oldal	237. oldal	237. oldal	237. oldal	238. oldal	238. oldal	238. oldal	239. oldal	239. oldal	239. oldal
uvex Bamboo Twinflex® D xg	uvex D500 foam	uvex C500 M foam	uvex C500 sleeve	uvex C500	uvex C500 wet plus	uvex C500 XG	uvex C500 dry	uvex C500 foam	uvex C500 wet	uvex C300 dry	uvex C300 foam	uvex C300 wet

uvex C300



Vágás elleni védelem

uvex phynomic

uvex athletic

uvex unidur



240. oldal	241. oldal	241. oldal	242. oldal	243. oldal	243. oldal	244. oldal	245. oldal	245. oldal	246. oldal	246. oldal	246. oldal	247. oldal	247. oldal	247. oldal	247. oldal
uvex phynomic F XG	uvex phynomic B foam	uvex phynomic B XG	uvex phynomic C5	uvex phynomic C XG	uvex phynomic C XG ESD	uvex athletic B XP	uvex athletic C XP	uvex athletic D5 XP	uvex unidur 6641	uvex unidur 6648	uvex unidur 6649	uvex unidur 6643	uvex unidur 6659 foam	uvex unidur sleeve C	uvex unidur sleeve C TL

Vegyri kockázatok – választék

Textil hordozóréteggel **ellátott** védőkesztyűk – nitrilbevonattal



Vágás elleni védelem

uvex rubiflex

uvex u-chem

uvex protector



251. oldal	251. oldal	252. oldal	252. oldal	252. oldal	254. oldal	256. oldal	257. oldal	256. oldal	253. oldal	253. oldal
uvex rubiflex S XG	uvex rubiflex S	uvex rubiflex S	uvex rubiflex SZ	uvex rubiflex SZ	uvex rubiflex ESD	uvex u-chem 3300	uvex u-chem 3100	uvex u-chem 3500	uvex protector chemical	uvex protector chemical



Textil hordozóréteg **nélküli** védőkesztyűk

Egyszer használatos védőkesztyűk

HexArmor kesztyűk



255. oldal	255. oldal	257. oldal	257. oldal
uvex profabutyl B-05R	uvex profaviton BV-06	uvex profastrong NF33	uvex profapren CF33

uvex u-fit



259. oldal	259. oldal	259. oldal	259. oldal
uvex u-fit strong N2000	uvex u-fit	uvex u-fit ft	uvex u-fit lite

HexArmor

Tartalomjegyzék

Szabványok és terméktanácsadás

Védőkesztyűkre vonatkozó nemzetközi szabványok

Védőkesztyűkre vonatkozó nemzetközi szabványok		Oldal
DIN EN 388:2016-03	Védőkesztyű mechanikai kockázatok ellen	208
DIN EN ISO 374-1:2018-10	Védőkesztyűk veszélyes vegyszerek és mikroorganizmusok ellen	209
DIN EN 16350:2014-07	Védőkesztyűk – Elektrosztatikus tulajdonságok	211
EN 60903:2003	Feszültség alatt végzett munkák – Elektromosan szigetelt védőkesztyűk	211
DIN EN 61482-1-2:2015-08	Feszültség alatt végzett munkák – Védőruházat az ívkisülések miatti veszélyes hőhatások ellen – 1–2. rész.	211
DIN EN 407:2020-06	Védőkesztyű és egyéb kézvédő felszerelés termikus kockázatok ellen (hő és/vagy tűz)	210
DIN EN 511:2006-07	Hideg elleni védőkesztyűk	210
	Élelmiszeripari használatra való alkalmasság (kesztyűanyagok)	208
ISO 18889	Növényvédelem	211

Segítünk Önnek kiválasztani a megfelelő védőkesztyűket

Weboldalunkon megtalálja hasznos szolgáltatásainkat		Oldal
1	uvex kesztyűtanácsadó – A leggyorsabb út a megfelelő kesztyűhöz	249
2	uvex glove expert – vegyszeradatbank, áthatolási listák – uvex kesztyűtervező	248

uvex – szakértő tanácsadás és termékismeret egy kézből

Katalógusunkban ezek a piktogramok segítenek a megfelelő védőkesztyű kiválasztásában.

1. A potenciális veszélyek kiválasztása

Mi jelenti a legfőbb kockázatot a felhasználó számára a munkahelyén?



2. Az egyéni követelmények meghatározása

Milyen típusú tevékenységhez keres védőkesztyűt?

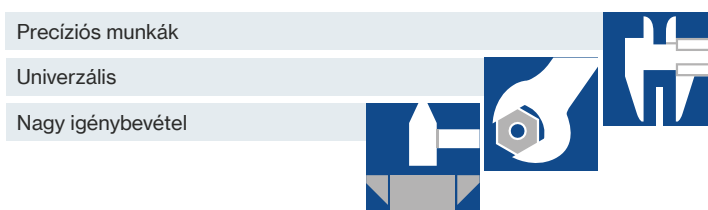

3. A környezeti feltételek meghatározása

A tevékenységeket nedves/olajos vagy inkább nedves vagy száraz körülmények között végzik?

A mindenkor eltérés mértéke adja meg az alkalmassági fokot.



 <p>Káros anyagokra vizsgált textiliák</p>	<p>MADE IN GERMANY </p> <p>Németországban gyártják</p>	<p>clima zone</p> <p>Légáteresztés a kiváló viselési kényelem érdekében</p>
 <p>Dermatológiai vizsgálatok igazolják a bőrhöz való kíméletességet</p>	 <p>Érintőképernyővel használható</p>	 <p>Bamboo TwinFlex® technológia a biztonságért (vágás elleni védelem) és a kényelemért (bambuszrostok)</p>

A tanúsítvány odaitélésének részletes feltételeivel kapcsolatos információk megtalálhatók az uvex-safety.de/zertifikate weboldalon

Szabványok

EN 388:2016+A1:2018

Mechanikus kockázatok elleni védőkesztyűkre vonatkozó szabvány

Az EN 388:2016 szabvány különböző vizsgálati módszereket foglal magában, amelyek a kesztyűk mechanikai teljesítményének összehasonlítására szolgálnak. Itt a következő 6 teljesítményszintre tevődik a hangsúly.

EN 388:2016



Video

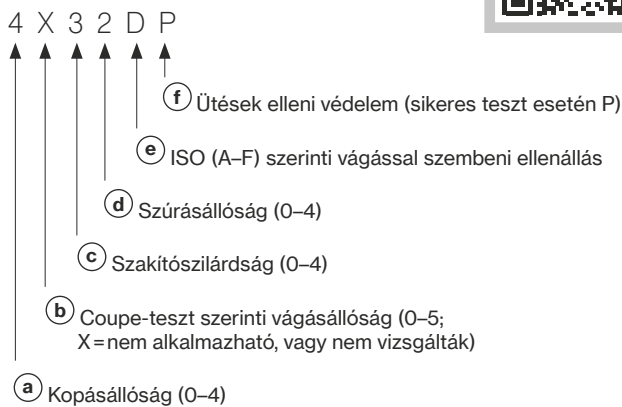

- (a) Kopásállóság**
A védőkesztyű kopásállóságának vizsgálatához az anyagot nyomás alatt lévő csiszolópapírral munkálják meg. Viszonyítási alapként az a ciklusmennyiség szolgál, amelyek ahhoz szükségesek, hogy a csiszolás során lyuk keletkezzen az anyagon. (maximális, 4-es teljesítményszint = 8000 ciklus)
- (b) Vágással szembeni ellenállás vizsgálata a Coupe-teszttel**
Egy védőkesztyű vágással szembeni ellenállásának vizsgálatához egy forgó körkést alkalmaznak, amely állandó sebességgel és erőhatással vágja a kesztyű anyagát. Viszonyítási alapként a referenciaanyaggal való összevetés, illetve az ebből számított index szolgál. (maximális, 5-ös teljesítményszint = 20-as index)
- (c) Szakítószilárdság**
A szakítószilárdság vizsgálatához először bevágják a kesztyű anyagát. Viszonyítási alapként az anyag szétszakításához szükséges erő szolgál. (maximális, 4-es teljesítményszint = 75 newton)
- (d) Szűrásállóság**
A szűrásállóság vizsgálatához a vizsgálandó anyagot egy tüvel (meghatározott mértékben) átszúrják. Az ehhez használt erő szolgál viszonyítási alapul.
- (e) TDM-teszt szerinti vágással szembeni ellenállás**
Az ISO 13997 szerinti teszteljárás olyan anyagok esetében szokás alkalmazni, amelyek a Coupe-teszt (ld. fent) során használt forgó körkést eltompítják. Ilyenkor az anyag átvágásához szükséges erőt meghatározott távolságból (20 mm) mérik (maximális, F teljesítményszint – 30 newton)
- (f) Ütésekkel szembeni kiegészítő védelem**
Végezetül a „P” teljesítményszintű kesztyűk speciális csillapító hatást is biztosítanak a behatásokkal szemben.

Élelmiszeripari használatra való alkalmasság

Az élelmiszerekkel való érintkezésre alkalmas védőkesztyűknek olyan tulajdonságokkal kell rendelkezniük, hogy normál, ill. előrelátható

körülmények között ne vigyenek át olyan összetevőket az élelmiszerekre (migráció), amelyek az emberi egészséget károsíthatják.



Alkalmazási terület	Vizes (pH > 4,5)	Savas (pH < 4,5)	Alkoholos	Zsíros	Száraz (nem zsíros)
Példák	nem alkoholos italok gyümölcsök tojás zöldség rákfélék	ecet élesztő tej joghurt	bor szeszes italok likőr	R1 = olívaolaj R2 = vaj, margarin R3 = hal, sajt, péksütemények R4 = hús, szárnyasok R5 = szendvicsek, (zsír- ban) sülték.	kenyér tésztafélék rizs tea fűszerek csonthéjas gyümölcsök
uvex Bamboo TwinFlex® D xg	IGEN	IGEN	IGEN	IGEN (R1–R5)	IGEN
uvex phynomic airlite A ESD	IGEN	IGEN	IGEN	IGEN (R1–R5)	IGEN
uvex profi ergo/uvex contact ergo	IGEN	IGEN	IGEN	IGEN (R1–R5)	IGEN
uvex phynomic B foam/uvex phynomic C5	IGEN	IGEN	IGEN	IGEN (R1–R5)	IGEN
uvex rubiflex és uvex rubiflex S	IGEN	IGEN	IGEN	IGEN (R1–R5)	IGEN
uvex profastrong NF 33	IGEN	IGEN	IGEN	IGEN (R2–R5)	IGEN
uvex u-fit	IGEN	IGEN	IGEN	IGEN (R3–R5)	IGEN
uvex phynomic foam	IGEN	IGEN	IGEN	IGEN (R5)	IGEN
uvex phynomic lite (w)	IGEN	IGEN	IGEN	IGEN (R1–R5)	IGEN
uvex unilite thermo	IGEN	IGEN	IGEN	NEM	IGEN
uvex u-fit strong N2000	IGEN	NEM	IGEN	IGEN (R3–R5)	IGEN
uvex u-fit lite	IGEN	NEM	IGEN	IGEN (R3–R5)	IGEN
uvex u-chem 3300	IGEN	IGEN	IGEN	IGEN (R2–R5)	IGEN
uvex phynomic F XG	IGEN	IGEN	IGEN	IGEN	IGEN

EN ISO 374-1:2018 Vegyikockázatok elleni védőkesztyűkre vonatkozó szabvány

A vegyvédelmi kesztyűknek meg kell felelniük az EN ISO 374-1 európai szabvány követelményeinek.

Vizsgált vegyi anyagok: a minősítési eljárás keretében a 18 vizsgált vegyi anyagot tartalmazó listából – típusosztálytól függően – 6, 3 vagy 1 vegyi anyagra kell bevizsgálni a kesztyűanyagot az átbocsátás szempontjából.

Betűjel	Vizsgált vegyi anyag	Csoport	Osztály
A	Metanol	poláros*	Primer alkohol
B	Aceton		Keton
C	Acetonitril		Nitril
G	Dietil-amin		Amin
H	Tetrahidrofurán		Heterociklusos, étervegyület.
I	Etil-acetát		Észter
T	37%-os formaldehid		Aldehid
E	Szén-diszulfid		Kéntartalmú szerves vegyület
J	N-heptán	alifás*	
F	Toluol	aromás*	
D	Diklór-metán	halogénezett*	Klórozott
L	96%-os kénsav	savak	Szervetlen sav, oxidáló
M	65%-os salétromsav		Szervetlen sav, oxidáló
N	99%-os ecetsav		Szerves sav
S	40%-os hidrogén-fluorid		Szervetlen sav
K	40%-os nátrium-hidroxid	bázisok (lúgok)	Szervetlen bázisok
O	25%-os ammónium-hidroxid		Szerves bázisok
P	30%-os hidrogén-peroxid	peroxid (fehérítőszer)	Peroxid

* Oldószerek (szénhidrogének)

A védőkesztyűk jelölése

EN ISO 374-1:2016/Type A



J K L M N O

Átbocsátással szembeni ellenállás, „A” típusú:
legalább 6 vizsgálati vegyszer esetében egyenként legalább 30 perc.

EN ISO 374-1:2016/Type B



J K L

Átbocsátással szembeni ellenállás, „B” típusú:
legalább 3 vizsgálati vegyszer esetében egyenként legalább 30 perc.

EN ISO 374-1:2016/Type C



Átbocsátással szembeni ellenállás, „C” típusú:
legalább 1 vizsgálati vegyszer esetében legalább 10 perc.

Az uvex az uvex Chemical Expert System formájában az egyes áthatolási idők meghatározásához egy többnyelvű, online platformot kínál. Ezenfelül tapasztalt munkatársaink szívesen állnak rendelkezésére a helyszínen, illetve a Lüneburgban található, védőkesztyűkre szakosodott kompetenciaközpontunkban tanácsokkal, és szívesen válaszolnak a védőkesztyűk vegyi kockázatok kivédésére való alkalmazásával kapcsolatos minden kérdésre.

Tanácsért forduljon az uvex ügyfélkapcsolati munkatársához!

DIN EN 374-5: 2016 Veszélyes vegyszerek és mikroorganizmusok elleni védőkesztyűkre vonatkozó szabvány

A mikroorganizmusok, például baktériumok, gombák és vírusok elleni védelem érdekében az ISO 16604:2004 szabvány (B módszer) szerinti speciális átbocsátási vizsgálatokat kell elvégezni a védőkesztyűkön, amelyeknek sikeresen meg kell felelniük.

Csak ebben az esetben jelölhetők meg az EN ISO 374-5 szabvány piktogramjával.

A védőkesztyűk jelölése

EN ISO 374-5:2016



Vírus

1. változat:
baktériumokkal, gombákkal és vírusokkal szembeni védelemhez

EN ISO 374-5:2016



2. változat:
baktériumokkal és gombákkal szembeni védelemhez

A kesztyűn lévő jelölés



- 1 A gyártó neve
- 2 A kesztyű megnevezése
- 3 Teljesítményszintek, mechanikus
- 4 EU-megfelelőségi jelzés
- 5 A vizsgálatot végző intézmény neve
- 6 A betűk azon vizsgált vegyi anyagokat szimbolizálják, amelyekkel szembeni ellenállásért a kesztyűhöz legalább 2-es osztályú védelmi indexet rendeltek.
- 7 A szabvány nevét mutató piktogram
- 8 Vegye figyelembe a mellékelt használati útmutatót
- 9 A kesztyű mérete
- 10 Lejáratási idő
- 11 A gyártó címe



Áthatolás/átbocsátás

Mért áthatolási idő	Áthatolási / átbocsátási teljesítményszint
> 10 perc	1. osztály
> 30 perc	2. osztály
> 60 perc	3. osztály
> 120 perc	4. osztály
> 240 perc	5. osztály
> 480 perc	6. osztály

Az átbocsátás a védőkesztyű anyagán történő molekuláris áthatolás. Az időt, amelyre a vegyi anyagnak szüksége van ehhez, az EN ISO 374-1 szabvány egy teljesítményszint meghatározásával adja meg. A munkahelyi védelem tényleges időtartama lényegesen eltérhet a teljesítményszinttől.

Szabványok

EN 407:2020 · DIN EN 511:2016

DIN EN 407:2020

A termikus kockázatok és a hő ellen védő kesztyűkre vonatkozó szabvány

A **DIN EN 407** európai szabvány a hő alkalmazásával járó termikus kockázatokkal szemben védő kesztyűkre vonatkozó követelményeket szabályozza. A szabvány szerinti tanúsítvánnyal rendelkező védőkesztyűk megóvják a viselőjüket például a kontakthőtől, a sugárzó hőtől és az olvadt fémek kisebb fröccsenéseitől.

Ugyanakkor a szabvány nem vonatkozik a védőkesztyűk speciális alkalmazásaira, így például a tűzoltósági alkalmazásra. A DIN EN 407 szabvány szerint a hőártalom ellen védő kesztyűknek a következő jellemzőkkel kell rendelkezniük:

- nehezen gyulladnak meg, lángterjedésük alacsony
- a hőátadásuk csekély (védelmet nyújtanak a sugárzó, a konvektív és a kontakthővel szemben)
- ellenállnak a magas hőmérsékletnek

DIN EN 511:2006

A termikus kockázatok és a hideg ellen védő kesztyűkre vonatkozó szabvány

A hideg elleni védőkesztyűknek meg kell felelniük a **DIN EN 511** európai szabvány követelményeinek. A szabvány szerinti tanúsítvánnyal rendelkező kesztyűk megóvják a viselőjüket mind a konvektív (átadott), mind pedig a kontakthideggel (közvetlenül érintkező hideggel) szemben.

Ezeket túlmenően a kesztyű vízhatlansága is vizsgálható az EN ISO 15383 szabvány szerint. A követelményeknek megfelelő kesztyűk védik a kezet a nedvességgel szemben. Amennyiben 30 percen át nem jut víz a védőkesztyűbe, úgy a kesztyű átment a vizsgálaton.

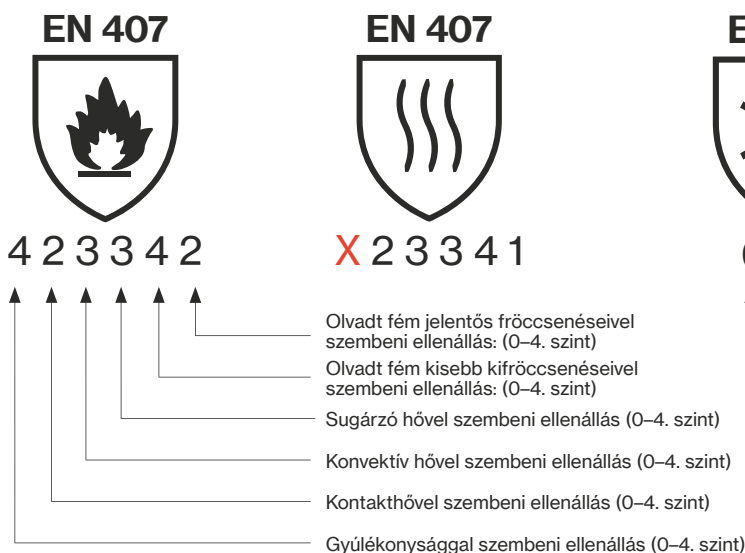

Videó



Fontos változás a szabványokban!

Az új DIN EN 407: 2020 szabványban az 1-es teljesítményszintet már nem égési viselkedésnek, hanem „korlátozott lángképződésnek” nevezik. Ha a kesztyűt erre vonatkozóan nem tesztelték, új piktogramot kell használni (lásd jobbra fent). A teljesítményszintek azonban nem változnak.

A mechanikus kockázatokkal szembeni védelemhez hasonlóan a védőkesztyűt itt is különböző szempontok szerint sorolják be az egyes teljesítményszintekhez. A piktogram mellett a teljesítményszinteket 0-tól 4-ig terjedő számjegyek jelölik, ahol a 4-es jelöli a legmagasabb teljesítményszintet.

A DIN EN 407 szabvány szerinti vizsgálat során a védőkesztyűt minden termikus veszély vonatkozásában besorolják egy adott teljesítményszint alá. Fontos megjegyezni, hogy a kesztyű nem kerülhet kapcsolatba nyílt lánggal, ha a korlátozott lángképződésre vonatkozó vizsgálat során nem érte el a 3-as teljesítményszintet.



DIN EN 16350:2014 Védőkesztyűk – Elektrosztatikus tulajdonságok

Mit határoz meg a szabvány?

A megfelelő személyi védőfelszerelés (egyéni védőeszköz) megválasztása kiváltképpen azokon a területen nagyon fontos, amelyeken veszélyes és egészségkárosító munkakörülmények uralkodnak. A tűz- és robbanásveszélyes munkaterületek tekintetében a DIN EN 16350:2014 az első európai szabvány, amely meghatározza a védőkesztyűk elektrosztatikus tulajdonságainak vizsgálati feltételeit és a velük szemben támasztott minimális követelményeket:

- ▶ a fajlagos ellenállásnak kisebbnek kell lennie, mint $1,0 \times 10^8 \Omega$ ($R_v < 1,0 \times 10^8 \Omega$).
- ▶ Tesztkörnyezet: $23 \pm 1^\circ\text{C}$ -os levegő-hőmérséklet, $25 \pm 5\%$ relatív páratartalom.

Fontos!

Az elektrosztatikus levezető tulajdonsággal rendelkező védőkesztyűk csak abban az esetben hatékonyak, ha a viselőjük kevesebb mint $10^8 \Omega$ -mal van földelve.

Mire kell ügyelnie a felhasználónak?

A DIN EN 16350:2014 első esetben határoz meg fajlagos ellenállási határértéket a védőkesztyűkre vonatkozóan; illet a DIN EN 1149 szabvány nem tartalmazott.

A felhasználóknak ezért feltétlenül ügyelniük kell a védőkesztyűk DIN EN 16350:2014 szabványnak való megfelelésére.

A DIN EN 1149 szabványra való utalás már nem elégséges, mert az mindössze a vizsgálati eljárás leírását tartalmazza, határértéket azonban nem határoz meg.

ISO 18889 A növényvédő szerek használóinak szánt védőkesztyűkre vonatkozó szabvány

Az EN 18889 szabvány három fokozatot – GR, G1 és G2 – határoz meg, amelyek közül a G2 jelenti a legmagasabb védelmi szintet.



GR: A részlegesen bevont védőkesztyűk védelmet nyújtanak a megszáradt permetbevonat ellen az utómunkálatok során.



G1: Teljesen bevont védőkesztyűk használatra kész növényvédő szerek használatához.



G2: Teljesen bevont védőkesztyűk koncentrált növényvédő szerek használatához.

DIN EN 60903:2003 Feszültség alatt végzett munkák – szigetelő anyagból készült kesztyűk

A DIN EN 60903 szabvány szerinti védőkesztyűk 3. kategóriába tartozó egyéni védőeszközök. Az adott berendezés névleges feszültségétől függően kerül meghatározásra a szigetelő hatást biztosító egyéni védőeszköz (PPE) szigetelésvédelmi osztálya. Emellett a berendezés maximálisan megengedett névleges váltakozó áramú (AC) és névleges egyenáramú (DC) feszültségét is meghatározzák.

A védőkesztyűk jelölése

DIN EN 60903



Szigetelésvédelmi osztály	Max. megengedett névleges váltakozó áramú (AC) feszültség	Max. megengedett névleges egyenáramú (DC) feszültség
00	500 V	750 V
0	1000 V	1500 V
1	7500 V	11 250 V
2	17 000 V	25 500 V
3	26 500 V	39 750 V
4	36 000 V	54 000 V

Kiegészítő jelölés

Kategória	Ellenállóság
A	Savak
H	Olaj
Z	Ózon
C	Rendkívül alacsony hőmérsékletek

DIN EN 61482-1-2:2015-08 Feszültség alatt végzett munkák – védőruházat az elektromos ívkisülések miatti veszélyes hőhatások ellen

1-2. rész: Vizsgálati eljárás – 2. módszer:

Az anyagok és a ruházat ívkisülés-védelmi osztályának meghatározása irányított vizsgálati ívkisülés alkalmazásával (dobozteszt).

Az elektromos berendezéseken végzett munka során a kezek az ívkisülésből eredő égési sérülések legnagyobb kockázatának vannak kitéve. Sajnos Németországban nincs elismert szabvány védőkesztyűkre vonatkozóan az ívkisülés potenciális veszélyeinek vizsgálatához. Ezért az ívkisülés termikus hatásai elleni védelmet biztosító védőkesztyűknél általában az EN 61482-1-2 szabvány szerint végeznek vizsgálatot, és ennek megfelelően történik a besorolás.

Osztály	Vizsgálati áram [kA]	Ívkisülés ideje [ms]	Ívkisülés energiája [kJ]	Behatási energia [kJ/m ²]
1	4	500	168 +/- 17	146 +/- 28
2	7	500	320 +/- 22	427 +/- 39

































További információ a témával kapcsolatban:



Mechanikus kockázatok

Alkalmazási terület: precíziós/univerzális munkák

 Precíziós munkák	 Univerzális	 Nagy igénybevétel
Olyan tevékenységek, amelyek nagy fokú érzékenységet igényelnek.	Általános tevékenységek (váltakozó jellegűek is), amelyekhez robusztus és tartós védőkesztyű szükséges.	Durva jellegű tevékenységek, amelyekhez igen robusztus és kopásálló védőkesztyű szükséges.
Példák: finom szerelés, apró alkatrészekkel (pl. csavarok) végzett munkák, vezérlők kezelése, végellenőrzés.	Példák: karbantartási munkák, szállítási feladatok, könnyű fémmegmunkálás, normál szerelési tevékenységek, állagmegóvás.	Példák: nehéz szállítási feladatok (pl. raklapmozgatás), építési munkák, karbantartási feladatok.

 Száraz	 uvex phynomic airLite A ESD	 uvex phynomic lite/lite w	 uvex unipur Serie	 uvex rubipor Serie	 uvex phynomic foam			
 Nedves/kissé olajos	 uvex athletic lite ESD	 uvex athletic lite	 uvex phynomic allround	 uvex athletic lite dry	 uvex unilite thermo			
 Vizes/olajos	 uvex phynomic wet	 uvex phynomic wet plus	 uvex phynomic XG	 uvex phynomic pro 2	 uvex phynomic pro	 uvex unilite thermo plus c		
	 uvex contact ergo	 uvex profi ergo	 uvex rubiflex NB27	 uvex 7710 F	 uvex profi XG	 uvex profi pure HG	 uvex compact	 uvex unilite thermo FC



Munkaterületek, amelyeken nem fordul elő nedvesség (víz, olaj, zsír, hűtő-kenőanyag stb.). Az ezen a területen alkalmazott védőkesztyűk nagyban légáteresztőek. Példák: minőség-ellenőrzés, szerelési tevékenységek, szállítás, végfeldolgozás.



Munkaterületek, amelyeken előfordulhat némi nedvesség. Ezen a területen kevésbé légáteresztő védőkesztyűket alkalmaznak. Fontos, hogy az ezen a területen alkalmazott védőkesztyűk víz-/olajtaszító bevonattal rendelkezzenek, amely egyben csúszásmentessé is teszi őket. Példák: olajjal benedvesített munkadarabok, száraz és nedves területeken felváltva végzett tevékenységek.



Munkaterületek, amelyeken a kezét óvni kell a vele érintkező közegektől (nem vegyi anyagok). Lehetőség szerint sűrű, nagyban csúszásmentes védőkesztyű használata ajánlott. Példák: olajos/nedves alkatrészek kivétele gépekből, kültéren végzett tevékenységek (időjárásfüggő nedvesség).

uvex phynomic

Tökéletesség három színváltózatban

1. Tökéletes illeszkedés



3D Ergo technológia – precízió egészen az ujjbegyekig

- ergonomikus megoldás minden viselő számára:
- akár 8 tökéletesen egységes méret
- előnyök a védőkesztyű viselője számára:
 - a kesztyű szinte második bőrként tapad a kézen
 - természetes tapintásérzet
 - maximális rugalmasság az elfáradásmentes munkavégzés érdekében

2. Optimális funkció



Teljesen a megcélzott alkalmazásra hangolt bevonatok

- száraz területekre: Aqua Polymer impregnálás
- száraz és enyhén nedves helyekre: Aqua Polymer habbevonat
- nedves és olajos helyekre: Aqua polymer Xtra Grip habréteg
- vizes és olajos helyekre: Aqua Polymer Pro bevonat
- érintőképernyővel ellátott ipari monitorokhoz: airLite Aqua Polymer habbevonat***

3. Abszolút tisztaság



Tökéletes egészség- és termékvédelem

- Egészségvédelem
- dermatológiai vizsgálatok által bizonyított kiváló bőrbarát jellemzők
 - OEKO-TEX® Standard 100 szerinti tanúsítvánnyal
 - káros oldószerektől mentes (DMF, TEA)
 - nem tartalmaz allergiakeltő gyorsító anyagokat
- Termékvédelem:
- érzékeny felületeken használható
 - nem hagy nyomot és lenyomatot
 - szilikonmentes a benyomástervezetnek megfelelően
 - élelmiszeripari használatra alkalmas***



clima zone

MADE IN GERMANY



*Az uvex phynomic sorozatot a hamburgi (Németország) proDERM® Institut für Angewandte Dermatologische Forschung GmbH (alkalmazott dermatológiai kutatóintézet) klinikailag bevizsgálta. Ennek során bőrgyógyászatilag igazolták az uvex phynomic védőkesztyűk kiváló bőrbarát tulajdonságait (proDERM® vizsgálatok: 11.0356-02, 11.0482-11, 13.0202-02, 15.0188-02, 15.0219-11).

Az OEKO-TEX® és a proDERM® tanúsítvány odaitélésének részletes feltételeivel kapcsolatos információk megtalálhatók az uvex-safety.de/zertifikate weboldalon

** uvex phynomic lite/lite w, uvex phynomic foam, uvex phynomic B foam és uvex phynomic C5 modellek

*** uvex phynomic airLite A ESD, uvex phynomic airLite B ESD, uvex phynomic airLite C ESD modellek

protecting planet

Konzekvens bővítés a következő, uvex phynomic XG modell esetében

Az Xtra Grip bevonattal rendelkező uvex phynomic XG arról, ismert, hogy kiváló fogásbiztonság jellemzi olajon. Ugyanilyen jól teljesít száraz alkalmazási területeken is.

Gyártására a németországi CO₂-semleges telephelyünkön kerül sor, és ezzel – akárcsak összes többi „Made in Germany” termékünk – hozzájárul a fenntarthatóság fokozásához.



protecting planet

by using recycled material//
by maximum reduction of pollutants

Mostantól még tovább növeljük a fenntarthatósághoz való hozzájárulásunkat:

A textilben lévő poliamidot, amely az összsúly 50%-át teszi ki, újrahasznosított poliamidra cseréljük.

Ezáltal kíméljük a környezet erőforrásait, egyúttal pedig a CO₂-lábnyomot is csökkentjük.



Ezenkívül egy plusz érintőképernyős funkcióval is elláttuk, így többé már nem lesz olyan ok, amely miatt le kellene vennie a kesztyűt.



60070

EN 388:2016



Xtra Grip



Recyclate



MADE IN GERMANY

uvex phynomic XG planet

- rugalmas és rendkívül robusztus szerelőkesztyű kategóriája legjobb olajon tapadási („grip”) tulajdonságával
- kiváló mechanikai kopásállóság az Aqua Polymer Xtra Grip bevonat révén
- kiváló tapadás olajos területeken
- jó légáteresztési képesség a nyitott pórusú habbevonat révén
- nagyon jó tapintás és finomérzékenység (olajos) alkatrészek szereléséhez
- gyorsítószerektől mentes, dermatológiailag igazolt egészségvédelem és bőrbárátl tulajdonságok (proDERM®), allergiában szenvedők is használhatják
- OEKO-TEX® Standard 100 szerint tanúsított (S02-0648 HOHENSTEIN HTTI)

Cikkszám	uvex phynomic XG 60070
Kivitel	kötött mandzsetta
Szabvány	EN 388 (4 1 2 1 X)
Anyag	elasztán, szénszál
Bevonat	a tenyér rész és ujjhegyek Aqua Polymer habbevonattal Xtra Grip habbevonat
Alkalmasság	nedves és olajos helyekre
Szín	fekete, fekete
Méret	5-12
Rendelésimennyiség-egységek	10 PÁR



Mechanikus kockázatok

Alkalmazási terület: precíziós/univerzális munkák



60038



60050



60049



uvex phynomic airLite A ESD

- kategóriájának legkönnyebb védőkesztyűje
- ESD-funkció (DIN EN 16350:2014)
- érezhető különbség a viselési kényelem tekintetében: a nagy fokú (tapintási) érzékenység, a kis tömeg és a légáteresztési képesség kombinációja
- a védőkesztyű minden elterjedt képernyőn, táblagépen és mobiltelefonon használható
- vékony, légáteresztő „airLite” Aqua-polimerréteg a legkiválóbb tapintásért és érzékenységért és érintőképernyős használatra való alkalmasság
- nagyon jó fogásbiztonság száraz és kissé nedves területeken
- gyorsítószerektől mentes, dermatológiailag igazolt egészségvédelem és bőrbarát tulajdonságok (proDERM®), allergiában szenvedők is használhatják
- OEKO-TEX® Standard 100 szerint tanúsított (S02-0648 HOHENSTEIN HTTI)

	uvex phynomic airLite A ESD
Cikkszám	60038
Kivétel	kötött mandzsetta
Szabvány	EN 388 (3 1 1 0 X), EN 16350
Anyag	poliamid, elasztán, szénszál
Bevonat	a tenyér rész és az ujjhegyek airLite Aqua-polimerréteg
Alkalmasság	száraz és enyhén nedves alkalmazási területek
Szín	fekete
Méret	5-12
Rendelési mennyiség-egységek	10 PÁR

uvex phynomic foam

- nagy érzékenységű védőkesztyű mechanikai precíziós munkákhoz
- nagyon jó mechanikai kopásállóság a nedvesítő Aqua Polymer habbevonat révén
- nagyon jó fogásbiztonság száraz és kissé nedves területeken
- kiváló légáteresztési képességű bevonat
- kiváló tapintás és finomérzékelés alkatrészek szerelésénél
- gyorsítószerektől mentes, dermatológiailag igazolt egészségvédelem és bőrbarát tulajdonságok (proDERM®), allergiában szenvedők is használhatják
- OEKO-TEX® Standard 100 szerint tanúsított (S02-0648 HOHENSTEIN HTTI)

	uvex phynomic foam
Cikkszám	60050
Kivétel	kötött mandzsetta
Szabvány	EN 388 (3 1 2 1 X)
Anyag	poliamid, elasztán
Bevonat	a tenyér rész és az ujjhegyek Aqua Polymer habbevonattal
Alkalmasság	száraz és enyhén nedves területek
Szín	fehér, szürke
Méret	5-12
Rendelési mennyiség-egységek	10 PÁR

uvex phynomic allround

- könnyű és a szennyeződésekre nem érzékeny, univerzális védőkesztyű mechanikai tevékenységekhez
- nagyon jó mechanikai kopásállóság a nedvesítő Aqua Polymer habbevonat révén
- nagyon jó fogásbiztonság száraz és kissé nedves területeken
- kiváló légáteresztési képességű bevonat
- kiváló tapintás és finomérzékelés alkatrészek szerelésénél
- gyorsítószerektől mentes, dermatológiailag igazolt egészségvédelem és bőrbarát tulajdonságok (proDERM®), allergiában szenvedők is használhatják
- OEKO-TEX® Standard 100 szerint tanúsított (S02-0648 HOHENSTEIN HTTI)

	uvex phynomic allround
Cikkszám	60049
Kivétel	kötött mandzsetta
Szabvány	EN 388 (3 1 2 1 X)
Anyag	poliamid, elasztán
Bevonat	a tenyér rész és az ujjhegyek Aqua Polymer habbevonattal
Alkalmasság	száraz és enyhén nedves területek
Szín	szürke, fekete
Méret	5-12
Rendelési mennyiség-egységek	10 PÁR



További információk a www.uvex-safety.com/airlite weboldalon érhetők el



Mechanikus kockázatok

Alkalmazási terület: precíziós/univerzális munkák

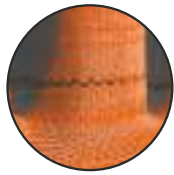

Tervezett töréspont



60054



MADE IN GERMANY



60060



MADE IN GERMANY



60061



uvex phynomic x-foam HV

- egyedülálló védőkesztyű tervezett törési helyekkel
- egy varrás nélküli töréspont integrálásával kisebb a szakítószilárdság az ujjak környékén, ami jelentősen visszaszorítja pl. a kézi csavarozáskor fellépő kézsérülések veszélyét
- nagyon jó mechanikai kopásállóság a nedvességtaszító Aqua Polymer habbevonat révén
- nagyon jó fogásbiztonság száraz és kissé nedves területeken
- kiváló légáteresztési képességű bevonat
- kiváló tapintás és finomérzékelés alkatrészek szerelésénél

- gyorsítószerektől mentes, dermatológiailag igazolt egészségvédelem és bőrbarát tulajdonságok (proDERM®), allergiában szenvedők is használhatják
- OEKO-TEX® Standard 100 szerint tanúsított (S02-0648 HOHENSTEIN HTTI)

FIGYELEM:

- csak részlegesen alkalmas mozgó gépkatrészekkel végzett tevékenységhez
- az alkalmazást megelőzően kötelező jelleggel alapos kockázatelemzést kell végezni az uvex kézvédelmi szakértőinek bevonásával

	uvex phynomic x-foam HV
Cikkszám	60054
Kivitel	kötött mandzsetta
Szabvány	EN 388 (3 1 X 1 X)
Anyag	poliamid, elasztán
Bevonat	tenyérrész és ujjhegyek Aqua Polymer habbevonattal
Alkalmasság	száraz és enyhén nedves területekre
Szín	narancssárga, szürke
Méret	6-12
Rendelésimennyiség-egységek	10 PÁR



uvex phynomic wet · uvex phynomic wet plus

- védőkesztyű víztaszító Aqua-Polymer habbevonattal kültéri használathoz
- kiváló mechanikai kopásállóság a robusztus bevonat révén
- nagyon jó fogásbiztonság nedves és vizes környezetben
- jó légáteresztési képesség a bevonat révén
- nagyon jó tapintás és finomérzékelés alkatrészek szereléséhez

- gyorsítószerektől mentes, dermatológiailag igazolt egészségvédelem és bőrbarát tulajdonságok (proDERM®), allergiában szenvedők is használhatják
- OEKO-TEX® Standard 100 szerint tanúsított (S02-0648 HOHENSTEIN HTTI)

	uvex phynomic wet	uvex phynomic wet plus
Cikkszám	60060	60061
Kivitel	kötött mandzsetta	kötött mandzsetta
Szabvány	EN 388 (3 1 3 1 X)	EN 388 (3 1 3 1 X)
Anyag	poliamid, elasztán	poliamid, elasztán
Bevonat	a tenyérrész és az ujjhegyek Aqua Polimer habbevonattal	a tenyérrész és a kézfej 3/4-e Aqua Polimer habbevonattal
Alkalmasság	nedves és olajos munkakörülményekhez	nedves és olajos munkakörülményekhez
Szín	kék, antracit	kék, antracit
Méret	6-12	6-12
Rendelésimennyiség-egységek	10 PÁR	10 PÁR



Mechanikus kockázatok

Alkalmazási terület: precíziós/univerzális/nagy igénybevétel

uvex phynomic pro: egyedülálló kényelem az uvextől

A szerelési tevékenységekhez használt védőkesztyűknek a védelmi funkción túlmenően a viselő által támasztott egyéb fontos követelményeknek is meg kell felelniük: tapintási érzékenység, kellemes klíma a védőkesztyű belsejében, továbbá rugalmas, csúszásmentes bevonat, amely nem nehezíti meg a kesztyűvel végzett munkát.

A piacon jelenleg kapható védőkesztyűk jelentős része meg is felel ezeknek a követelményeknek. Azonban gyakran előfordulnak olyan „vegyes alkalmazások”, amelyek során erős szennyeződésekkel és némi nedvességgel is kell számolni, miközben a felhasználónak továbbra is nagy fokú tapintási érzékenységre van szüksége. Ha ilyen munkákhoz is áteresztő bevonatokat használnak, ez egyfelől piszkos, nedves/olajos kezekhez, másfelől pedig a kesztyűk csökkent élettartamához vezet, mivel azok a kelleténél előbb használódnak el.

De itt jön képbe az új termékkonceptiónk.

A bevonat: az újonnan kifejlesztett Aqua Polymer Pro bevonat nagyon jó szennyeződé- és nedvesítő tulajdonságokkal rendelkezik. Speciálisan, egészen a büttyök föléig mártott. Ugyanakkor viszont rendkívül rugalmas marad, és kiváló fogást biztosít száraz és nedves felületeken is (vizes és olajos alkalmazásokhoz egyaránt ideális).

A bélés: szabadalmaztatott Bamboo Twinflex® technológiánkkal máris új mércét állítottunk fel a vágásvédelmi kategóriában. Az uvex phynomic pro modellel most ismét forradalmi áttörést hozunk, ezúttal az 1-es vágásvédelmi kategóriában.

Az általunk kifejlesztett bélés bambusz és poliamid/elasztán keverékből áll. A szennyeződé- és nedvesítő bevonat miatt különösen fontos az olyan szálösszetétel használata, amely elvezeti a nedvességet a bőrről, és tárolja is azt. De ezeknek a szálaknak a selymesen puha tapintása is igen meggyőző.

„Made in Germany” tisztaság: Az uvex phynomic sorozatnak ezt a termékét is a proDerm® Intézet igazolta egy igen költséges eljárás keretében, amelynek során többszöri patch-tesztek és egy felhasználói bevonásával végzett tanulmány eredményeként dermatológiailag alátámasztották a bőrhöz való kíméletességét.



60064



60062



MADE IN GERMANY

uvex phynomic pro 2 · uvex phynomic pro

- nagy érzékenységű, szennyeződésekre érzéketlen és nedvesítő tulajdonságú védőkesztyű
- nagyon jó mechanikai kopásállóság a masszív Aqua Polymer Pro bevonat révén
- nagyon jó fogásbiztonság a nedves és olajos területeken
- nagy fokú légáteresztés és különösen jó nedvszívó képesség a hordozóanyag bambusz-viszkóz szálai révén
- nagyon jó tapintás és nagy fokú finomérzékelés alkatrészkezeléshez
- a bambusz-poliamid-elasztán bélésnek köszönhetően kiemelkedően kényelmes érzetet kelt a bőrön
- gyorsítószerektől mentes, dermatológiailag igazolt egészségvédelem és bőrbárárt tulajdonságok (proDERM®), allergiában szenvedők is használhatják
- OEKO-TEX® Standard 100 szerint tanúsított (S02-0648 HOHENSTEIN HTTI)



	uvex phynomic pro 2	uvex phynomic pro
Cikkszám	60064	60062
Kivitel	kötött mandzsetta	kötött mandzsetta
Szabvány	EN 388 (2 1 2 1 X)	EN 388 (2 1 2 1 X)
Anyag	bambusz, poliamid, elasztán	bambusz, poliamid, elasztán
Bevonat	a tenyérész és az ujjhegyek Aqua Polymer Pro bevonattal	a tenyérész és a kézfej 3/4-e Aqua Polymer Pro bevonattal
Alkalmasság	nedves és olajos munkakörülményekhez	nedves és olajos munkakörülményekhez
Szín	kék, antracit	kék, antracit
Méret	5-12	6-12
Rendelésimennyiség-egységek	10 PÁR	10 PÁR



Mechanikus kockázatok

Alkalmazási terület: precíziós/univerzális munkák



60040



60041



6047900

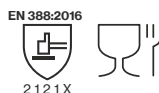
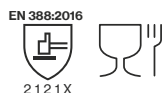

MADE IN GERMANY

uvex phynomic lite · uvex phynomic lite w

- könnyű védőkesztyű az elfáradásmentes munkavégzéshez
- jó mechanikai kopásállóság a nagyon vékony, de robusztus Aqua Polymer impregnálás révén
- jó fogásbiztonság száraz és kissé nedves területeken
- nagyon jó légáteresztési képesség a nyitott pórusú bevonat révén, ami csökkenti az izzadást

- kiváló tapintás és finomérzékülés alkatrészek kezeléséhez gyorsítószerektől mentes, dermatológiailag igazolt bőrbarát tulajdonságok (proDERM®), allergiában szenvedők is használhatják
- OEKO-TEX® Standard 100 szerint tanúsított (S02-0648 HOHENSTEIN HTTI)

	uvex phynomic lite	uvex phynomic lite w
Cikkszám	60040	60041
Kivitel	kötött mandzsetta	kötött mandzsetta
Szabvány	EN 388 (2 1 2 1 X)	EN 388 (2 1 2 1 X)
Anyag	poliamid, elasztán	poliamid, elasztán
Bevonat	a tenyér rész és az ujjhegyek Aqua Polymer impregnálással	a tenyér rész és az ujjhegyek Aqua Polymer impregnálással
Alkalmasság	száraztól az enyhén nedves helyekig	száraztól az enyhén nedves helyekig
Szín	szürke, szürke	fehér, fehér
Méret	5-12	5-12
Rendelésimennyiség-egységek	10 PÁR	10 PÁR

uvex glove clip

- univerzális rögzítési lehetőségek a karabinerek köszönhetően
- egyszerűen kezelhető
- szinte minden kesztyűhöz használható
- a kesztyűk gyorsan rögzíthetők és kioldhatók
- tökéletes tartás a fogazott csipetőkkel
- egyszerű rögzítés a munka-ruházathoz

	uvex glove clip
Cikkszám	6047900
Kivitel	kesztyűtartó karabinerrel
Anyag	polikarbonát
Bevonat	nincs
Alkalmasság	a kesztyűkhöz való könnyű hozzáférés érdekében
Szín	fekete
Rendelésimennyiség-egységek	10 DB



Mechanikus kockázatok

Alkalmazási terület: precíziós/univerzális munkák



60276



60316



MADE IN GERMANY



60028



uvex rubipor XS

- könnyű, elasztikus védőkesztyű streccs-pamutból hordozóréteggel
- jó fogásbiztonság száraz területeken
- nagy légáteresztési képesség a vékony NBR-bevonat révén

- jó tapintást és finomérzékeltet nyújtó rugalmas, elasztánt tartalmazó sztreccs-pamut hordozóanyag
- ergonomikus illeszkedés
- OEKO-TEX® Standard 100 szerint tanúsított (S02-0648 HOHENSTEIN HTTI)

uvex athletic allround

- könnyű és a szennyeződésekre nem érzékeny, univerzális védőkesztyű mechanikai tevékenységekhez
- nagyon jó mechanikai kopásállóság a nedvesítő Aqua Polymer habbevonat révén
- nagyon jó fogásbiztonság száraz és kissé nedves területeken
- tökéletes illeszkedés a „slim fit” kivitelnek és az elasztántartalmú bélésnek köszönhetően
- OEKO-TEX® Standard 100 szerint tanúsított (S02-0648 HOHENSTEIN HTTI)



	uvex rubipor XS2001	uvex rubipor XS5001B
Cikkszám	60276	60316
Kivitel	kötött mandzsetta	kötött mandzsetta
Szabvány	EN 388 (1110 X)	EN 388 (1110 X)
Anyag	pamut interlock, elasztán	pamut interlock, elasztán
Bevonat	a tenyérrész és az ujjhegyek légáteresztő	a tenyérrész és az ujjhegyek légáteresztő
Alkalmasság	speciális NBR impregnálással száraz helyekre	speciális NBR impregnálással száraz helyekre
Szín	fehér, fehér	fehér, kék
Méret	6-10	6-10
Rendelésimennyiség-egységek	10 PÁR	10 PÁR

	uvex athletic allround
Cikkszám	60028
Kivitel	kötött mandzsetta
Szabvány	EN 388 (4122 X)
Anyag	poliamid, elasztán
Bevonat	a tenyérrész és az ujjhegyek NBR habbevonattal
Alkalmasság	száraz és enyhén nedves területekre
Szín	szürke, antracit
Méret	6-11
Rendelésimennyiség-egységek	10 PÁR



Mechanikus kockázatok

Alkalmazási terület: precíziós/univerzális munkák



60027



60035

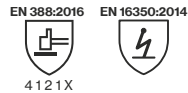

60033

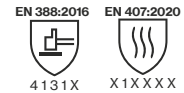

uvex athletic lite

- könnyű és finom tapintású védőkesztyű mechanikai tevékenységekhez
- matt, nyitott pórusú és különösen kopásálló mikrohabbevonat
- nagyon jó fogásbiztonság száraz és kissé nedves területeken
- magas légáteresztési képesség a nyitott pórusú bevonat révén, ami csökkenti az izzadást
- tökéletes illeszkedés a „slim fit” kivitelnek és az elasztán tartalmú bélésnek köszönhetően
- OEKO-TEX® Standard 100 szerint tanúsított (S02-0648 HOHENSTEIN HTTI)

	uvex athletic lite
Cikkszám	60027
Kivitel	kötött mandzsetta
Szabvány	EN 388 (4 1 3 1 X)
Anyag	poliamid, elasztán
Bevonat	a tenyérrész és az ujjhegyek NBR-mikroháb bevonattal
Alkalmasság	száraz és enyhén nedves területekre
Szín	kék, antracit
Méretek	6-12
Rendelésimennyiség-egységek	10 PÁR

uvex athletic lite ESD

- könnyű és finom tapintású védőkesztyű mechanikai tevékenységekhez, még vékonyabb és finomabb tapintású, mint az uvex athletic lite
- érintőképernyőhöz való alkalmasság és DIN EN 16350:2014 szerinti ESD-funkció
- matt, nyitott pórusú és különösen kopásálló mikrohabbevonat
- nagyon jó fogásbiztonság száraz és kissé nedves területeken
- magas légáteresztési képesség a nyitott pórusú bevonat révén, ami csökkenti az izzadást
- tökéletes illeszkedés a „slim fit” kivitelnek és az elasztán tartalmú bélésnek köszönhetően
- OEKO-TEX® Standard 100 szerint tanúsított (S02-0648 HOHENSTEIN HTTI)

	uvex athletic lite ESD
Cikkszám	60035
Kivitel	kötött mandzsetta
Szabvány	EN 388 (4 1 2 1 X), DIN EN 16350:2014
Anyag	poliamid, elasztán, szénszál
Bevonat	a tenyérrész és az ujjhegyek NBR-mikroháb bevonattal
Alkalmasság	száraz és enyhén nedves területekre
Szín	kék, antracit
Méretek	6-11
Rendelésimennyiség-egységek	10 PÁR

uvex athletic lite dry

- könnyű és finom tapintású védőkesztyű mechanikai tevékenységekhez
- matt, nyitott pórusú és különösen kopásálló mikrohabbevonat
- pöttyözéssel a hosszabb élettartam és a jó fogás érdekében
- nagyon jó fogásbiztonság száraz és kissé nedves területeken
- magas légáteresztési képesség a nyitott pórusú bevonat révén, ami csökkenti az izzadást
- tökéletes illeszkedés a „slim fit” kivitelnek és az elasztán tartalmú bélésnek köszönhetően
- OEKO-TEX® Standard 100 szerint tanúsított (S02-0648 HOHENSTEIN HTTI)

	uvex athletic lite dry
Cikkszám	60033
Kivitel	kötött mandzsetta
Szabvány	EN 388 (4 1 3 1 X), EN 407 (X 1 X X X X)
Anyag	poliamid, elasztán
Bevonat	a tenyérrész és az ujjhegyek NBR mikrohabbal, pöttyözéssel
Alkalmasság	száraz és enyhén nedves területekre
Szín	kék, antracit
Méretek	6-12
Rendelésimennyiség-egységek	10 PÁR



Mechanikus kockázatok

Alkalmazási terület: precíziós/univerzális munkák



60573



60585



60321



uvex unilite 6605

- könnyű kötött kesztyű NBR-habbevonattal mechanikai precíziós munkákhoz
- jó mechanikai kopásállóságú poliamid bélés és bevonat
- jó fogásbiztonság száraz és kissé nedves területeken
- légáteresztő
- jó tapintás és finomérzékelés
- jó illeszkedés
- nagy rugalmasság

uvex unilite 7700

- rugalmas és robusztus védőkesztyű mechanikai precíziós munkákhoz
- jó mechanikai kopásállóságú poliamid-elasztán bélés és NBR-poliuretán bevonat
- jó fogásbiztonság száraz és kissé nedves, illetve enyhén olajos területeken
- jó tapintás és finomérzékelés
- nagyon jó illeszkedés
- nagy rugalmasság

uvex unipur 6634

- nedvességzáró NBR-védőkesztyű kültéren végzett mechanikai alkalmazásokhoz
- nagyon jó mechanikai kopásállóságú poliamid bélés és NBR-bevonat
- jó fogásbiztonság nedves területeken
- jó tapintás és finomérzékelés
- jó illeszkedés
- nagy rugalmasság



Cikkszám	uvex unilite 6605 60573
Kivitel	kötött mandzsetta
Szabvány	EN 388 (4 1 2 2 X)
Anyag	poliamid
Bevonat	a tenyérrész és az ujjhegyek nitrilhabbevonat
Alkalmasság	száraz és enyhén nedves területekre
Szín	fekete, fekete
Méret	6-11
Rendelésimennyiség-egységek	10 PÁR

Cikkszám	uvex unilite 7700 60585
Kivitel	kötött mandzsetta
Szabvány	EN 388 (4 1 2 1 X)
Anyag	poliamid, elasztán
Bevonat	a tenyérrész és az ujjhegyek NBR/poliuretán bevonattal
Alkalmasság	száraz és nedves, olajos munkakörülményekhez
Szín	szürke, fekete
Méret	7-11
Rendelésimennyiség-egységek	10 PÁR

Cikkszám	uvex unipur 6634 60321
Kivitel	kötött mandzsetta
Szabvány	EN 388 (4 1 3 1 X)
Anyag	poliamid
Bevonat	a tenyérrész és az ujjhegyek NBR-bevonattal
Alkalmasság	nedves, olajos vagy zsíros alkalmazási területek
Szín	szürke, fekete
Méret	7-10
Rendelésimennyiség-egységek	10 PÁR



Mechanikus kockázatok

Alkalmazási terület: precíziós/univerzális munkák



60943



60944



60248



uvex unipur 6630 · uvex unipur 6631

- könnyű és nagyon finom tapintást nyújtó PU védőkesztyű mechanikai precíziós munkákhoz
- jó mechanikai kopásállóság
- jó fogásbiztonság száraz és kissé nedves területeken
- kiváló tapintás és finomérzékenység
- nagyon jó illeszkedés
- nagy rugalmasság

	uvex unipur 6630	uvex unipur 6631
Cikkszám	60943	60944
Kivitel	kötött mandzsetta	kötött mandzsetta
Szabvány	EN 388 (4 1 4 1 X)	EN 388 (4 1 4 1 X)
Anyag	poliamid	poliamid
Bevonat	a tenyér rész és az ujjhegyek poliuretán bevonattal	a tenyér rész és az ujjhegyek poliuretán bevonattal
Alkalmasság	száraz és enyhén nedves területekre	száraz és enyhén nedves területekre
Szín	fehér, fehér	szürke, szürke
Méret	6-11	6-11
Rendelési mennyiség-egységek	10 PÁR	10 PÁR

uvex unipur 6639

- könnyű, finom tapintást nyújtó és a szennyeződésekre nem érzékeny PU védőkesztyű mechanikai precíziós munkákhoz
- jó mechanikai kopásállóság
- jó fogásbiztonság száraz és kissé nedves területeken
- kiváló tapintás és finomérzékenység
- nagyon jó illeszkedés
- nagy rugalmasság

	uvex unipur 6639
Cikkszám	60248
Kivitel	kötött mandzsetta
Szabvány	EN 388 (4 1 3 1 X)
Anyag	poliamid
Bevonat	a tenyér rész és az ujjhegyek poliuretán bevonattal
Alkalmasság	száraz és enyhén nedves területekre
Szín	fekete, fekete
Méret	6-11
Rendelési mennyiség-egységek	10 PÁR



Mechanikus kockázatok

Alkalmazási terület: precíziós/univerzális munkák



60556

▼
a tenyérreszen
pötytyözéssel
ellátott változat

60587

▼
a tenyérreszen
pötytyözés
nélküli változat

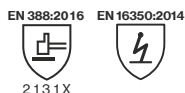
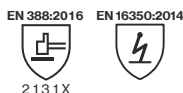

60238



60135



MADE IN GERMANY

uvex unipur carbon

- finom tapintású és antisztatikus védőkesztyű az elektromos alkatrészekkel végzett precíziós munkákhoz
- nagyon jó fogásbiztonság
- megfelel a DIN EN 16350:2014 szabvány követelményeinek
- nagyon jó légáteresztési képesség
- kiváló tapintás és finomérzékenység
- cikkszám 60556: Made in Germany

uvex unigrip

- kötött pötytyözött kesztyű (13-as fonálsűrűség) (uvex unigrip PA és uvex unigrip 6620) a finomabb és (10-es fonálsűrűség) (uvex unigrip 6624) a durvább mechanikai tevékenységekhez
- jó fogásbiztonság száraz környezetben a vékony PVC-pötytyök révén

	uvex unipur carbon	uvex unipur carbon FT
Cikkszám	60556	60587
Kivitel	kötött mandzsetta	kötött mandzsetta
Szabvány	EN 388 (2 1 3 1 X) EN 16350	EN 388 (2 1 3 1 X) EN 16350
Anyag	poliamid, szénzál	poliamid, szénzál
Bevonat	tenyérresz szénzálás mikropötytyözéssel ujjhegyek vékony elasztomer bevonattal	ujjhegyek vékony elasztomer bevonattal
Alkalmasság	száraz helyekre	
Szín	szürke, fekete, fehér	szürke, fehér
Méret	6-10	6-10
Rendelési mennyiség- egységek	10 PÁR	10 PÁR

	uvex unigrip 6624	uvex unigrip 6620
Cikkszám	60238	60135
Kivitel	kötött mandzsetta, 10-es fonálsűrűség	kötött mandzsetta, 13-as fonálsűrűség
Szabvány	EN 388 (2 2 4 2 B)	EN 388 (2 2 4 1 B)
Anyag	poliamid, pamut	poliamid, pamut
Bevonat	tenyérresz és ujjak PVC-pötytyözéssel	tenyérresz és ujjak PVC-pötytyözéssel
Alkalmasság	száraz helyekre	
Szín	szürke, piros	fehér, kék
Méret	7-10	7-10
Rendelési egység	10 PÁR	10 PÁR



Mechanikus kockázatok

Alkalmazási terület: univerzális/nagy igénybevétel



Kiváló fogás vízen



60023

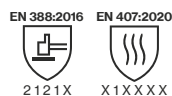

2121X X1XXX



HYG Hydro Grip

MADE IN GERMANY

uvex profi pure HG

- védőkesztyű uvex Hydro-Grip technológiával
- kiváló fogás vízen, vagyis fogásbiztonság a vizes munkaterületeken
- hővédelem 100 °C-ig
- nagyon jó viselési kényelem a pamutbélés magas nedvsvívó képességének köszönhetően
- bőrgyógyászatiilag tesztelt, nem tartalmaz allergiát kiváltó gyorsító anyagokat
- OEKO-TEX® Standard 100 szerint tanúsított (S02-0648 HOHENSTEIN HTTI)
- ergonomikus illeszkedés
- nagy rugalmasság
- jó tapintás és finomérzékelés

Cikkszám	uvex profi pure HG 60023
Kivitel	kötött mandzsetta
Szabvány	EN 388 (2 1 2 1 X), EN 407 (X 1 X X X X)
Anyag	pamut interlock
Bevonat	a tenyérész és a teljes kézfej Hydro Grip speciális polimer bevonattal
Alkalmasság	nedves és vizes alkalmazási területek
Szín	fehér, kék
Méretek	6-11
Rendelésimennyiség-egységek	10 PÁR



Mechanikus kockázatok

Alkalmazási terület: univerzális/nagy igénybevétel



Kiváló fogásbiztonság olajon

Kiváló fogásbiztonság olajon



60558



60208

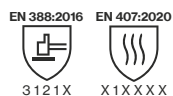

3121X X1XXXX

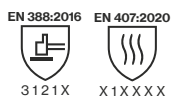

3121X X1XXXX



MADE IN GERMANY



uvex profi ergo XG

- védőkesztyű uvex Xtra Grip technológiával
- kiváló fogás olajon, vagyis fogásbiztonság az olajos munkaterületeken
- hővédelem 100 °C-ig
- a jobb élettartam érdekében nagyon jó mechanikai kopásállóság a többrétegű szerkezet révén
- kiváló fogásbiztonság nedves és olajos területeken
- jó tapintás és finomérzékelés
- ergonomikus illeszkedés
- nagy rugalmasság
- nagyon jó viselési kényelem a pamutbélés magas nedvszívó képességének köszönhetően
- OEKO-TEX® Standard 100 szerint tanúsított (S02-0648 HOHENSTEIN HTTI)

	uvex profi ergo XG20A	uvex profi ergo XG20
Cikkszám	60558	60208
Kivitel	kötött mandzsetta	kötött mandzsetta
Szabvány	EN 388 (3 1 2 1 X), EN 407 (X 1 X X X X)	EN 388 (3 1 2 1 X), EN 407 (X 1 X X X X)
Anyag	pamut interlock	pamut interlock
Bevonat	a tenyér és a kézfej 3/4-e speciális NBR-bevonattal és Xtra Grip bevonattal (nitrilkaucsuk)	a tenyér és a teljes kézfej speciális NBR- és Xtra Grip bevonattal (nitrilkaucsuk)
Alkalmasság	olajos vagy zsíros alkalmazási területek	olajos vagy zsíros alkalmazási területek
Szín	fehér, narancssárga, fekete	fehér, narancssárga, fekete
Méret	6-11	6-11
Rendelésimennyiség-egységek	10 PÁR	10 PÁR



Mechanikus kockázatok

Alkalmazási terület: univerzális/nagy igénybevétel



60150



60147



60148

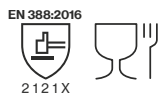

MADE IN GERMANY

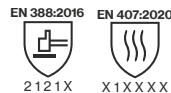

MADE IN GERMANY

uvex contact ergo

- sűrű, strapabíró pamut interlock védőkesztyű NBR-bevonattal
- nagyon jó fogásbiztonság a nedves és olajos területeken
- jó tapintás és finomérzékelés
- ergonomikus illeszkedés
- nagy rugalmasság
- nagyon jó viselési kényelem a pamutbélés magas nedvszívó képességének köszönhetően
- OEKO-TEX® Standard 100 szerint tanúsított (S02-0648 HOHENSTEIN HTTI)

uvex profi ergo

- univerzálisan alkalmazható pamut interlock védőkesztyű NBR-bevonattal
- nagyon jó fogásbiztonság a nedves és olajos területeken
- jó tapintás és finomérzékelés
- ergonomikus illeszkedés
- nagy rugalmasság
- nagyon jó viselési kényelem a pamutbélés magas nedvszívó tulajdonságának köszönhetően
- OEKO-TEX® Standard 100 szerint tanúsított (S02-0648 HOHENSTEIN HTTI)

	uvex contact ergo ENB20C
Cikkszám	60150
Kivitel	kötött mandzsetta
Szabvány	EN 388 (2 1 2 1 X)
Anyag	pamut interlock
Bevonat	a tenyér rész és az ujjak speciális NBR-bevonattal (nitrilkaucsuk)
Alkalmasság	olajos vagy zsíros helyekre
Szín	fehér, narancssárga
Méret	6-10
Rendelésimennyiség-egységek	10 PÁR

	uvex profi ergo ENB20A	uvex profi ergo ENB20
Cikkszám	60147	60148
Kivitel	kötött mandzsetta	kötött mandzsetta
Szabvány	EN 388 (2 1 2 1 X), EN 407 (X 1 X X X X)	EN 388 (2 1 2 1 X), EN 407 (X 1 X X X X)
Anyag	pamut interlock	pamut interlock
Bevonat	a tenyér rész és a kézfej 3/4-e	a tenyér rész és a teljes kézfej
	speciális NBR-bevonattal (nitrilkaucsuk)	speciális NBR-bevonattal (nitrilkaucsuk)
Alkalmasság	nedves, olajos vagy zsíros alkalmazási területek	nedves, olajos vagy zsíros alkalmazási területek
Szín	fehér, narancssárga	fehér, narancssárga
Méret	6-11	6-10
Rendelésimennyiség-egységek	10 PÁR	10 PÁR



Mechanikus kockázatok

Alkalmazási terület: nagy igénybevétel



89636



60278



60946

60945

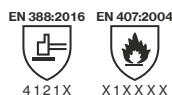

uvex rubiflex

- teljesen bevont pamut interlock védőkesztyű mechanikai tevékenységekhez
- NBR-bevonat nagyon jó mechanikai kopásállósággal
- jó tapintás és finomérzékelés
- ergonomikus illeszkedés
- OEKO-TEX® Standard 100 szerint tanúsított (S02-0648 HOHENSTEIN HTTI)

Cikkszám	uvex rubiflex NB27
Kivétel	89636
Szabvány	szár: kb. 27 cm
Anyag	EN 388 (3 1 1 1 X)
Bevonat	pamut interlock
Alkalmasság	teljesen bevont: speciális NBR-bevonat (nitrilkaucsuk)
Szín	nedves, olajos vagy zsíros alkalmazási területek
Méretek	narancssárga
Rendelésimennyiség-egységek	7-11
	10 PÁR

uvex unilite 7710 F

- vastag, jól tapadó szerelőkesztyű
- nagyon jó tapadás nedves és olajos felületeken
- rendkívül kopásálló, így ideális a nagy igénybevételt jelentő tevékenységekhez
- 100 °C-os kontakthő elleni védelem (1-es szint)
- rendkívül rugalmas, varratmentes, kötött poliészter bélés

Cikkszám	uvex unilite 7710F
Kivétel	60278
Szabvány	kötött mandzsetta
Anyag	EN 388 (4 1 2 1 X),
Bevonat	EN 407 (X 1 X X X X)
Alkalmasság	poliészter (varrat nélküli)
Szín	a tenyér rész és a teljes kézfej
Méretek	NBR-rel (nitrilkaucsuk)
Rendelésimennyiség-egységek	Grip Finish bevonattal
	nagyon jó tapadás nedves és olajos felületeken
	kék, fekete
	7-11
	10 PÁR

uvex compact

- nagyon robusztus NBR-védőkesztyű a durva munkához és az érdes anyagok kezeléséhez
- NBR-bevonat nagyon jó mechanikai kopásállósággal

Cikkszám	uvex compact NB27E	uvex compact NB27H
Kivétel	60946	60945
Szabvány	hosszú szárú	hosszú szárú
Anyag	vászonkesztyű	vászonkesztyű
Bevonat	EN 388 (4 1 2 1 B)	EN 388 (4 1 2 1 B)
Alkalmasság	pamutdszörzé	pamutdszörzé
Szín	a tenyér rész és a kézfej a teljes kézfej	a tenyér rész és a teljes kézfej
Méretek	NBR-bevonattal	NBR-bevonattal
Rendelési egység/mennyiség	(nitrilkaucsuk)	(nitrilkaucsuk)
	nedves, olajos vagy zsíros alkalmazási területek	nedves, olajos vagy zsíros alkalmazási területek
	fehér, kék	fehér, kék
	9-10	10
	10 PÁR	10 PÁR



Mechanikus kockázatok

Alkalmazási terület: hővédelem



60213



60179



60595

szendvicsbélés



2 3 4 2 X X 1 X X X X

MADE IN GERMANY

pamut bevonat

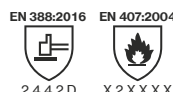

2 4 4 2 D X 2 X X X X

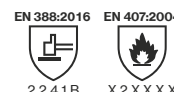

2 2 4 1 B X 2 X X X X

uvex nk

- védőkesztyű termikus alkalmazásokhoz
- jó mechanikai kopásállóság
- az érdes felületnek köszönhetően nagyon jó fogásbiztonságot biztosít száraz, nedves és olajos területeken
- jó termikus szigetelés a meleg és forró tárgyakkal való közvetlen érintkezés során
- alkalmas kontakthőhöz max. +100 °C-ig (az EN 407 szabvány szerint)
- OEKO-TEX® Standard 100 szerint tanúsított (S02-0648 HOHENSTEIN HTTI)

	uvex NK2722	uvex NK4022
Cikkszám	60213	60202
Kivitel	szár: kb. 27 cm	szár: kb. 40 cm
Szabvány	EN 388 (2 3 4 2 X), EN 407 (X 1 X X X X)	EN 388 (2 3 4 2 X), EN 407 (X 1 X X X X)
Anyag	pamut interlock, aramid kötés	
Bevonat	teljesen bevont: speciális NBR-bevonat (nitrilkaucsuk)	
Alkalmasság	nedves, olajos vagy zsíros alkalmazási területekre	
Szín	narancssárga	
Méret	9-10	9-10
Rendelésimennyiség-egységek	10 PÁR	10 PÁR

uvex k-basic extra

- durva kötésű Kevlar® kesztyű mechanikai és termikus tevékenységekhez
- jó termikus szigetelés a meleg és forró tárgyakkal való közvetlen érintkezés során
- alkalmas kontakthőhöz max. +250 °C-ig
- jó vágás elleni védelem
- jó viselési kényelem a kesztyű belső felén levő pamutbélésnek köszönhetően
- légáteresztő

	uvex k-basic extra 6658
Cikkszám	60179
Kivitel	kötött mandzsetta, 7-es fonálsűrűség
Szabvány	EN 388 (2 4 4 2 D), EN 407 (X 2 X X X X)
Anyag	100% Kevlar®, pamutbélés (belül)
Bevonat	nincs
Alkalmasság	vágással és hővel szemben ellenálló
Szín	sárga
Méret	8, 10, 12
Rendelésimennyiség-egységek	5 PÁR

uvex profatherm

- frottírszövet védőkesztyű termikus alkalmazásokhoz
- jó termikus szigetelés a meleg és forró tárgyakkal való közvetlen érintkezés során
- alkalmas kontakthőhöz max. +250 °C-ig
- jó viselési kényelem a kesztyű belső felén levő frottírszövetnek köszönhetően

	uvex profatherm XB40
Cikkszám	60595
Kivitel	szár: kb. 40 cm
Szabvány	EN 388 (2 2 4 1 B), EN 407 (X 2 X X X X)
Anyag	pamutfrottír
Bevonat	nincs
Alkalmasság	hó és hideg elleni szigetelés
Szín	fehér
Méret	11
Rendelésimennyiség-egységek	6 PÁR



Mechanikus kockázatok

Alkalmazási terület: hideg elleni védelem



60593

60592



60842



60591

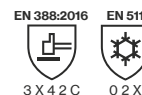
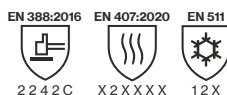
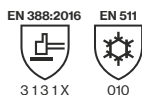
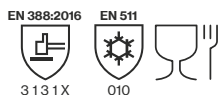

uvex unilite thermo

- téli kesztyű kétrétegű hordozóanyag-szerkezettel
- a hidegben is rugalmas polimerréteg jó mechanikai kopásállósága

- nagyon jó termikus szigetelés a hideg tárgyakkal való közvetlen érintkezés során
- jó illeszkedés

uvex unilite thermo plus cut c

- kiváló tapintás
- nagyon jó kopásállóság
- hidegben rugalmas
- mechanikai terhelhetőség
- nagyon jó vágásvédelem (C szint)



	uvex unilite thermo	uvex unilite thermo plus	uvex unilite thermo FC
Cikkszám	60593	60592	60842
Kivitel	kötött mandzsetta	kötött mandzsetta	kötött mandzsetta
Szabvány	EN 388 (3131X), EN 511 (010)	EN 388 (3131X), EN 511 (010)	EN 388 (2242C), EN 511 (12X), EN 407 (X2XXXX)
Anyag	akril és gyapjú (belül), poliamid és elasztán (kívül)	akril és gyapjú (belül), poliamid és elasztán (kívül)	akril (belül), nylon (kívül)
Bevonat	a tenyér rész és az ujjhegyek hidegben rugalmas polimerréteggel	a tenyér rész és a kézfej 3/4-e hidegben rugalmas polimerréteggel	a tenyér rész és a teljes kézfej természetes latex bevonattal, 3/4-es grip bevonattal
Alkalmasság	száraz és enyhén nedves munkakörülményekhez	száraz és enyhén nedves munkakörülményekhez	nedves, olajos munkakörülményekhez
Szín	fekete, fekete	fekete, fekete	piros, fekete
Méret	7-11	7-11	7-11
Rendelési mennyiség-egységek	10 PÁR	10 PÁR	10 PÁR

	uvex unilite thermo plus cut c
Cikkszám	60591
Kivitel	kézfej, részleges bevonattal, kötött mandzsetta
Szabvány	EN 388 (3X42C), EN 511 (02X)
Anyag	kétrétegű kialakítás: akril (belül), üveg/poliamid (kívül)
Bevonat	a tenyér rész és az ujjhegyek hidegben rugalmas polimerréteggel
Alkalmasság	száraz és enyhén nedves munkakörülményekhez
Szín	lime, fekete
Méret	7-11
Rendelési mennyiség-egységek	10 PÁR



Mechanikus kockázatok

Alkalmazási terület: feszültség alatt végzett munkák



60840

EN 60903:2003



Class 0/RC

EN 61482-1-2



Class 1



60838

EN 388:2016



1 X 2 1 X

EN 407:2004



4 1 1 1 X X

EN 61482-1-2



Class 1

MADE IN GERMANY

uvex power protect V1000

- elektromos feszültségek elleni védelem 1000 V-ig
- az anatómiai illeszkedés ideális tapintási érzékenységet biztosít a kesztyű viselőjének
- a kesztyűanyag nagy fokú rugalmassága kényelmes viselési élményt tesz lehetővé alacsony hőmérséklet esetén is
- az EN 61482-1-2 szabvány szerinti 1. ívkiütési osztály (dobozos vizsgálat)

uvex arc protect g1

- ergonomikus illeszkedés
- jó viselési kényelem
- kiváló tapintás és finomérzékelés
- nagyon jó védelem a termikus kiütés ellen
- az EN 61482-1-2 szabvány szerinti 1. ívkiütési osztály (dobozos vizsgálat)
- hővédelem
- OEKO-TEX® Standard 100 szerint tanúsított (S02-0648 HOHENSTEIN HTTI)









































	uvex power protect V1000
Cikkszám	60840
Kivétel	teljesen bevont szár, kb. 41 cm
Szabvány	EN 60903 (0/RC osztály), EN 61482-1-2 (1. osztály)
Anyag	bélés nélküli
Bevonat	természetes latex, kb. 1,6 mm
Alkalmasság	jó ellenálló képesség savakkal, olajokkal és ózonnal szemben
Szín	piros
Méreték	7-11
Rendelési egység	PÁR

	uvex arc protect g1
Cikkszám	60838
Kivétel	szár, bevonat nélküli, kb. 27 cm
Szabvány	388 (1 X 2 1 X), 407 (4 1 1 1 X X), 61482-1-2 (1. osztály)
Anyag	modakril, pamut, antisztatikus
Bevonat	nincs
Alkalmasság	száraz helyekre
Szín	antracit
Méreték	7-11
Rendelésimennyiség-egységek	10 PÁR



Mechanikus kockázatok

A vágásvédelmi termékek áttekintése

ISO Level 13997	 Precíziós munkák	 Univerzális	 Nagy igénybevétel		
F					
					
	uvex phynomic F XG				
D					
	uvex Bamboo TwinFlex D xg	uvex athletic D5 XP	uvex D500 foam		
					
C					
	uvex C500	uvex C500 dry	uvex C300 dry		
					
					
					
B					
	uvex phynomic B foam	uvex phynomic B XG	uvex athletic B XP		
					



 Száraz

 Nedves/kissé olajos

 Nedves/olajos

A legalább E vágásvédelemmel rendelkező védőkesztyűk közül az uvex a HexArmor® termékeit ajánlja.



uvex
Bamboo-TouchFlex-0 18
Ergonomically designed for maximum flexibility and dexterity.
Breathable and comfortable for long-term wear.
Durable and resistant to wear and tear.

Bamboo TwinFlex® technológia

Csúcstechnológia a kényelmesebb vágás elleni védőkesztyűkért



Selymesen puha érzés és nagy fokú nedvszívó képesség a bambuszrostnak köszönhetően

Az egyetlen vágás elleni védőkesztyű természetes bambuszrosttal: a szabadalmaztatott legújabb generációs uvex Bamboo TwinFlex® technológián alapuló uvex vágás elleni védőkesztyűl mérföldkövet jelentenek a védelem, a rugalmasság, a tapintási érzékenység és a gazdaságosság terén. A méretre szabott komfort vágásvédelmi osztály termékei jobban elfogadottak a felhasználók körében,

különösen a nagy igénybevételt jelentő tevékenységeknél. Ennek oka, hogy a selymesen puha bambuszrost és a csúcstechnológiás védőszálak egyedülálló kombinációja nagyon kényelmes viselési élményt, jó klimatikus viszonyokat, emellett pedig kimagasló védelmet nyújt. Ne feledjük: csak azok a védőkesztyűk segítenek elkerülni a baleseteket, amelyeket viselnek.

A technológia lényege

A szabadalmaztatott Bamboo TwinFlex® komfort funkció
A kesztyű bambusz-viszkóz anyagú belső oldala selymesen puha és kényelmes, ezáltal igen komfortos viselet a bőrnek. A bambuszrost nemcsak hihetetlenül kellemes érzés a bőrön, de rendkívül nagy fokú és gyors nedvszívó képesség is jellemzi, így a bőr kényelmesen száraz marad munka közben.

A szabadalmaztatott Bamboo TwinFlex® védőfunkció
A vágásbiztos üvegszálak és a kopásálló poliamid optimális mechanikai védelmet nyújtanak. Az acélszálak, valamint a HPPE és a poliamid együttes alkalmazása a vágásvédelmet D szintűre emeli.

Bamboo TwinFlex® technológia¹

C vágásvédelmi szint		D vágásvédelmi szint	
„Double face” (kétoldalas) elv			
Poliamid (kopásállóság)	Bambusz (viselési kényelem)	Poliamid (kopásállóság)	Bambusz (viselési kényelem)
Üvegszál (vágásvédelem)	Kiváló minőségű HPPE-szál (szakíthatóság)	Acélszál (vágásvédelem)	Kiváló minőségű HPPE-szál (szakíthatóság)
pl. uvex C500 M, uvex C500 és uvex C300		pl. uvex Bamboo Twinflex D xg, uvex D500 foam	



Bamboo TwinFlex® technológia

Csúcstechnológia a kényelmesebb vágás elleni védőkesztyűkért

Első osztályú klíma a kesztyűben

uvex climazone – mérhetően jobb közérzet

- kevesebb izzadás
 - jó légáteresztési képesség
 - más szálfajtákkal összehasonlítva sokszorosan jobb nedvszívó képesség
- Az egyetlen dolog, ami számít, az a viselési kényelem és a kellemesebb mikroklíma.

Ez az oka annak, hogy az uvex climazone hőszabályozó rendszert a kézvédelem területén piacvezető partnerek és ismert vizsgáló- és kutatóintézetek bevonásával fejlesztjük tovább.

ÚJ
uvex
protexxion zone



clima zone

Érezhetően átgondolt koncepció:

- 1 kényelem
- 2 egészség
- 3 gazdaságosság (tartósság)
- 4 védelem, érintőképernyő
- 5 minőség, fenntarthatóság

45%

ban fenntartható anyagokból:

- Kényelmes bambuszrost
- Újrahasznosított poliamid

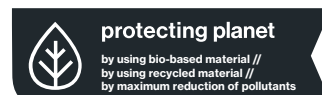

Bamboo TwinFlex® D xg

A vágás elleni védőkesztyűk legújabb generációja – D szintű vágásvédelemmel



Kényelmes: selymesen puha bambuszrost



Egészséges: bizonyítottan kíméletes a bőrhöz



Tartós: uvex protexion zone



Kiegészítő funkció: érintőképernyővel használható



Rövid útvonalak: Made in Germany

Xtra Grip
clima zone

60090

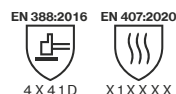

MADE IN GERMANY

uvex Bamboo TwinFlex® D xg

- a szabadalmaztatott Bamboo TwinFlex® cérnatechnológia gyors nedvfelszívó képességről és nagy fokú nedvességmegtartásról gondoskodik, miközben selymesen puha érzés a bőrnek
- fenntartható nyersanyagok használata: bambuszrost, újrahasznosított poliamid
- nagy fokú tapintási érzékenység (18-as fonálsűrűség)
- adaptív illeszkedés: néhány percnyi viselési idő után pontosan illeszkedik minden kézformához
- különösen könnyű, vékony és rugalmas, és a legfinomabb acélnak köszönhetően kiemelkedő (D szintű) vágásvédelmet biztosít
- a kesztyű érintőképernyőn is használható, így nem kell mindig levenni
- hővédelem: kontakthő elleni védelem 100 °C-ig
- az uvex protexion zone-nak és a kiváló minőségű Xtra Grip bevonatnak köszönhetően rendkívül hosszú élettartamú
- az uvex protexion zone sima anyagfelületével zökkenőmentes munkavégzési folyamatot biztosít
- bőrgyógyászati lagon tesztelt, nem tartalmaz allergiát kiváltó gyorsító anyagokat
- OEKO-TEX® Standard 100 szerint tanúsított (S02-0648 HOHENSTEIN HTTI)



Cikkszám	uvex Bamboo TwinFlex® D xg 60090
Kivitel	kötött mandzsetta
Szabvány	EN 388 (4X41D), EN 407 (X1XXXX)
Anyag	bambusz-vízköz, HPPE, acél, poliamid, elasztán
Bevonat	Aqua polymer Xtra Grip habréteg
Alkalmasság	száraz és nedves/olajos területekhez
Szín	zöld, fekete
Méretek	6–12
Rendelésimennyiség-egységek	10 PÁR



Védőkesztyűk

Alkalmazási terület: vágás elleni védelem



60604

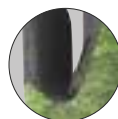

Megerősítés a hüvelykujj hajlatánál



60498

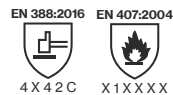

uvex D500 foam

- vágás elleni védőkesztyű kiváló viselési kényelemmel, univerzális tevékenységekhez
- kiváló mechanikai kopásállóság az innovatív „Soft Grip” bevonat révén
- nagyon jó fogásbiztonság száraz és kissé nedves környezetben
- nagyon jó vágás elleni védelem (D szintű) a szabadalmaztatott uvex Bamboo TwinFlex® technológia révén
- rendkívüli rugalmasság
- nagyon jó tapintás és finomérzékelés
- tökéletes illeszkedés a 3D Ergo technológia révén
- OEKO-TEX® Standard 100 szerint tanúsított (S02-0648 HOHENSTEIN HTTI)

	uvex D500 foam
Cikkszám	60604
Kivitel	kötött mandzsetta
Szabvány	EN 388 (4 X 4 2 D)
Anyag	bambusz-viszkóz, Dyneema® Diamond, acél, poliamid
Bevonat	a tenyér rész és az ujjhegyek nagy teljesítményű elasztomer (HPE-) és Soft Grip Foam bevonattal
Alkalmasság	száraz és enyhén nedves területekre
Szín	lime, antracit
Méret	7-11
Rendelésimennyiség-	10 PÁR
egységek	

uvex C500 M foam

- vágás elleni védőkesztyű kiváló viselési kényelemmel, univerzális tevékenységekhez
- kiváló mechanikai kopásállóság az innovatív „Soft Grip” bevonat révén
- nagyon jó fogásbiztonság száraz és kissé nedves környezetben
- nagyon jó vágás elleni védelem a szabadalmaztatott uvex Bamboo TwinFlex® technológia révén
- részleges megerősítéssel a hüvelykujj hajlatában
- kiváló tapintás és finomérzékelés, nagy fokú rugalmasság
- tökéletes illeszkedés a 3D Ergo technológia révén
- szilikonmentes a benyomásteresztnek megfelelően
- OEKO-TEX® Standard 100 szerint tanúsított (S02-0648 HOHENSTEIN HTTI)

	uvex C500 M foam
Cikkszám	60498
Kivitel	kötött mandzsetta, megerősítés a hüvelykujj hajlatában
Szabvány	EN 388 (4 X 4 2 C), EN 407 (X 1 X X X X)
Anyag	bambusz-viszkóz, HPPE, üveg, poliamid
Bevonat	a tenyér rész és az ujjhegyek nagy teljesítményű elasztomer (HPE-) és Soft Grip Foam bevonattal
Alkalmasság	nedves alkalmazási területekhez
Szín	lime, fekete, antracit
Méret	7-11
Rendelésimennyiség-	10 PÁR
egységek	



Védőkesztyűk

Alkalmazási terület: vágás elleni védelem



60491

60497

60496

60600

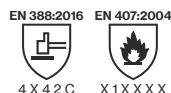

MADE IN GERMANY

uvex C500

- kiváló viselési kényelmet nyújtó vágás elleni védőkesztyű, ill. alkarvédő (uvex C500 sleeve), ideális az univerzális tevékenységekhez
- kiváló mechanikai kopásállóság az innovatív „Soft Grip” bevonat révén (uvex C500 wt plus és uvex C500 XG)
- nagyon jó fogásbiztonság száraz (összes típus), enyhén nedves, ill. vizes (uvex C500 wet plus) és olajos (uvex C500 XG) munkakörnyezetekben
- nagyon jó vágás elleni védelem a szabadalmaztatott uvex Bamboo TwinFlex® technológia révén

- nagy rugalmasság
- nagyon jó tapintás és finomérzékenység
- tökéletes illeszkedés a 3D Ergo technológia révén
- szilikonmentes a benyomástervezetnek megfelelően
- OEKO-TEX® Standard 100 szerint tanúsított (S02-0648 HOHENSTEIN HTTI)



	uvex C500 sleeve	uvex C500	uvex C500 wet plus	uvex C500 XG
Cikkszám	60491-07	60491-10	60497	60496
Kivétel	tépozáras alkarvédő, 34 cm (M), 40 cm (L)	kötött mandzsetta	kötött mandzsetta	kötött mandzsetta
Szabvány	EN 388 (2 X 4 X C)	EN 388 (1 X 4 X C)	EN 388 (4 X 4 2 C), EN 407 (X 1 X X X X)	EN 388 (4 X 4 2 C)
Anyag	bambusz-viszkóz, HPPE, üveg, poliamid	bambusz-viszkóz, HPPE, üveg, poliamid	bambusz-viszkóz, HPPE, üveg, poliamid	bambusz-viszkóz, HPPE, üveg, poliamid
Bevonat	nincs	nincs	a tenyérrész és a kézfej 3/4-e nagy teljesítményű elasztomer (HPE-) bevonattal	a tenyérrész és a teljes kézfej nagy teljesítményű elasztomer (HPE-) és Xtra Grip bevonattal
Alkalmasság	száraz helyekre	száraz helyekre	nedves, olajos vagy zsíros alkalmazási területek	nedves, vizes, olajos vagy zsíros alkalmazási területekre
Szín	lime	lime	lime, antracit	lime, antracit
Méret	M	L	7-11	7-11
Rendelési mennyiség-egységek/rendelési egység	DB	DB	10 PÁR	10 PÁR



Mechanikus kockázatok

Alkalmazási terület: vágás elleni védelem



60499



60494



60492

EN 388:2016



X 4 X C

EN 388:2016 EN 407:2004



4 X 4 2 C



X 1 X X X X

EN 388:2016 EN 407:2004



4 X 4 2 C



X 1 X X X X



MADE IN GERMANY

uvex C500

- kiváló viselési kényelmet nyújtó vágás elleni védőkesztyű
- kiváló mechanikai kopásállóság az innovatív „Soft Grip” bevonat révén (uvex C500 foam és uvex C500 wet)
- nagyon jó fogásbiztonság száraz (összes típus), enyhén nedves (uvex C500 foam) és vizes (uvex C500 wet) munkakörnyezetekben
- nagyon jó vágás elleni védelem a szabadalmaztatott uvex Bamboo TwinFlex® technológia révén

- a modell az EN 407 szabványnak megfelelően +100 °C kontakthőig használható (uvex C500 foam és C500 wet)
- nagy rugalmasság
- nagyon jó tapintás és finomérzékelés
- tökéletes illeszkedés a 3D Ergo technológia révén
- szilikonmentes a benyomástartesztnek megfelelően
- OEKO-TEX® Standard 100 szerint tanúsított (S02-0648 HOHENSTEIN HTTI)

	uvex C500 dry	uvex C500 foam	uvex C500 wet
Cikkszám	60499	60494	60492
Kivitel	kötött mandzsetta	kötött mandzsetta	kötött mandzsetta
Szabvány	EN 388 (X X 4 X C)	EN 388 (4 X 4 2 C), EN 407 (X 1 X X X X)	EN 388 (4 X 4 2 C), EN 407 (X 1 X X X X)
Anyag	bambusz-viszkóz, HPPE, üveg, poliamid	bambusz-viszkóz, HPPE, üveg, poliamid	bambusz-viszkóz, HPPE, üveg, poliamid
Bevonat	a tenyér rész és ujjak nagy teljesítményű vinil (HPV) Grip pöttyözéssel	a tenyér rész és az ujjhegyek nagy teljesítményű elasztomer (HPE-) és Soft Grip Foam bevonattal	a tenyér rész és az ujjhegyek nagy teljesítményű elasztomer (HPE-) bevonattal
Alkalmasság	száraz helyekre	nedves alkalmazási területekhez	nedves, olajos vagy zsíros alkalmazási területekhez
Szín	lime, antracit	lime, antracit	lime, antracit
Méret	7-11	7-11	7-11
Rendelési mennyiség-egységek	10 PÁR	10 PÁR	10 PÁR



Mechanikus kockázatok

Alkalmazási terület: vágás elleni védelem



60549



60544



60542

EN 388:2016



X X 4 X C

EN 388:2016



3 X 4 2 C

EN 388:2016



4 X 4 2 C



MADE IN GERMANY



uvex C300

- kiváló viselési kényelmet nyújtó vágás elleni védőkesztyű
- kiváló mechanikai kopásállóság az innovatív „Soft Grip” bevonat révén (uvex C300 foam és uvex C300 wet)
- nagyon jó fogásbiztonság száraz (összes típus), enyhén nedves (uvex C300 foam) és vizes (uvex C300 wet) munkakörnyezetekben
- jó vágás elleni védelem a szabadalmaztatott uvex Bamboo TwinFlex® technológia révén

- nagy rugalmasság
- nagyon jó tapintás és finomérzékelés
- tökéletes illeszkedés a 3D Ergo technológia révén
- szilikonmentes a benyomástarték megfelelően
- OEKO-TEX® Standard 100 szerint tanúsított (S02-0648 HOHENSTEIN HTTI)

	uvex C300 dry	uvex C300 foam	uvex C300 wet
Cikkszám	60549	60544	60542
Kivitel	kötött mandzsetta	kötött mandzsetta	kötött mandzsetta
Szabvány	EN 388 (X X 4 X C)	EN 388 (3 X 4 2 C)	EN 388 (4 X 4 2 C)
Anyag	bambusz-viszkóz, HPPE, üveg, poliamid	bambusz-viszkóz, HPPE, üveg, poliamid	bambusz-viszkóz, HPPE, üveg, poliamid
Bevonat	a tenyér és az ujjak nagy teljesítményű vinil (HPV-) Grip pöttyözéssel	a tenyér és az ujjhegyek nagy teljesítményű elasztomer (HPE-) és Soft Grip Foam bevonattal	a tenyér és az ujjhegyek nagy teljesítményű elasztomer (HPE-) bevonattal
Alkalmasság	száraz alkalmazási területek	nedves alkalmazási területekhez	nedves, olajos vagy zsíros alkalmazási területek
Szín	antracit	antracit	antracit
Méret	7-11	7-11	7-11
Rendelési mennyiség-egységek	10 PÁR	10 PÁR	10 PÁR



uvex phynomic A tökéletesség három ismérve

- 1. A legmagasabb szintű egészségvédelem: a proDerm és a káros anyagokra vonatkozó uvex-norma szerinti tanúsítással**
- 2. Fenntarthatóság:
CO₂-semleges gyártás Lüneburgban**
- 3. Az extra hosszú élettartam csökkenti a költségeket és a hulladékokat**

Válasszon a használat céljához tökéletesen illő phynomic vágás elleni védőkesztyűt:

Az olyan extra funkciók, mint az olajos felületekhez való Xtra Grip, az érintőképernyőhöz, ESD-hez vagy élelmiszerekhez való alkalmasság különféle, speciális területeken történő használatot tesznek lehetővé. Az uvex phynomic vágás elleni védőkesztyűk B és F vágásvédelmi szintek között érthetők el. Az uvex phynomic C XG és az uvex phynomic F XG opcionálisan kiegészítő hüvelykujjhajlat-védelemmel is választható. Az uvex protexxion zone az élettartam további növelésére szolgál.



Egyedülálló uvex XG bevonat kiváló fogásbiztonsággal olajon ▶

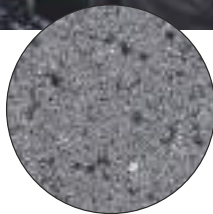

Xtra Grip

Az uvex phynomic vágásvédelmi termékek mostantól a jól ismert és népszerű XG bevonattal is kaphatók.

Ezt az Xtra Grip bevonatot kiváló fogásbiztonság jellemzi olajon. Még jobb fogásbiztonság a mechanikai tevékenységek során enyhén nedves és olajos alkalmazási területeken.

Nagy fokú vágásvédelem, finom tapintás – most már F vágásvédelmi szinttel is.

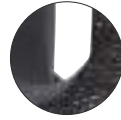

Opcionális: megerősített hüvelykujjhajlat ▶



60068

EN 388:2016



EN 407:2020



Xtra Grip

MADE IN GERMANY

uvex phynomic F XG

- finom tapintású kesztyű nagyon magas szintű vágásvédelemmel (Cut F) és kiváló fogásbiztonsággal olajon, mechanikai tevékenységekhez
- kiváló mechanikai kopásállóság
- az Aqua Polymer Xtra Grip bevonat révén
- kiváló fogásbiztonság olajos, enyhén nedves és száraz területeken
- hővédelem 100 °C-ig
- a védőkesztyű minden elterjedt képernyőn, táblagépen és mobiltelefonon használható
- jó légáteresztési képesség a nyitott pórusú habbevonat révén
- nagyon jó tapintás és finomérzékelés (olajos) alkatrészek szereléséhez
- gyorsítószerektől mentes, dermatológiailag igazolt egészségvédelem és bőrbát tulajdonságok (proDERM®), allergiában szenvedők is használhatják
- OEKO-TEX® Standard 100 szerint tanúsított (S02-0648 HOHENSTEIN HTTI)

	uvex phynomic F XG
Cikkszám	60068
Kivitel	kötött mandzsetta
Szabvány	EN 388 (4 X 4 F)
Anyag	poliamid, elasztán, HPPE, üveg, acél
Bevonat	a tenyérész és az ujjhegyek Aqua polymer Xtra Grip habréteggel
Alkalmasság	nedves és olajos helyekre
Szín	fekete, fekete
Méretek	6-12
Rendelésimennyiség-egységek	10 PÁR



Mechanikus kockázatok

Alkalmazási terület: vágás elleni védelem



60080

EN 388:2016



4 X 4 3 B

MADE IN GERMANY



60044

EN 388:2016



4 X 4 2 B

MADE IN GERMANY



uvex phynomic B foam

- finom tapintású vágás elleni védőkesztyű mechanikai tevékenységekhez
- élelmiszeripari használatra alkalmas
- nagyon jó mechanikai kopásállóság a nedvességtaszító Aqua Polymer habbevonat révén
- nagyon jó fogásbiztonság száraz és kissé nedves területeken
- jó vágás elleni védelem és nagy szakítószilárdság
- OEKO-TEX® Standard 100 szerint tanúsított (S02-0648 HOHENSTEIN HTTI)

uvex phynomic B XG

- finom tapintású vágás elleni védőkesztyű kiváló fogásbiztonsággal olajon, mechanikai tevékenységekhez
- kiváló mechanikai kopásállóság az Aqua Polymer Xtra Grip bevonat révén
- kiváló fogásbiztonság olajos, enyhén nedves és száraz területeken
- a védőkesztyű minden elterjedt képernyőn, táblagépen és mobiltelefonon használható
- jó légáteresztési képesség a nyitott pórusú habbevonat révén
- nagyon jó tapintás és finomérzékenység (olajos) alkatrészek szereléséhez
- gyorsítószerektől mentes, dermatológiailag igazolt egészségvédelem és bőrbárárt tulajdonságok (proDERM®), allergiában szenvedők is használhatják
- jó vágás elleni védelem és nagy szakítószilárdság
- OEKO-TEX® Standard 100 szerint tanúsított (S02-0648 HOHENSTEIN HTTI)



	uvex phynomic B foam
Cikkszám	60080
Kivitel	kötött mandzsetta
Szabvány	EN 388 (4 X 4 3 B)
Anyag	poliamid, elasztán, HPPE, üveg, szénzál
Bevonat	a tenyér rész és az ujjhegyek Aqua Polymer habbevonattal
Alkalmasság	száraz és enyhén nedves területekre
Szín	égbé, szürke
Méret	6-12
Rendelésimennyiség-egységek	10 PÁR

	uvex phynomic B XG
Cikkszám	60044
Kivitel	kötött mandzsetta
Szabvány	EN 388 (4 X 4 2 B)
Anyag	poliamid, elasztán, HPPE, üveg, szénzál
Bevonat	a tenyér rész és ujjhegyek Aqua Polymer habbevonattal Xtra Grip habbevonat
Alkalmasság	nedves és olajos helyekre
Szín	égbé, fekete
Méret	6-12
Rendelésimennyiség-egységek	10 PÁR



Mechanikus kockázatok

Alkalmazási terület: vágás elleni védelem



60081

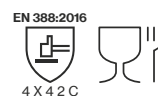

MADE IN GERMANY



Az uvex phynomic C5 vágás elleni védőkesztyűvel nem csak az Ön kezeit védjük, hanem az erőforrásokat is.

Az uvex phynomic C5 bio alapú HPPE (DSM Dyneema) felhasználásával készül. A nagy teljesítményű szálak vágásvédelemről gondoskodnak, és növelik a kesztyű szakíthatóságát. A HPPE rendszerint nyersolajon, egy véges nyersanyagon alapul.



BIO-BASED DYNEEMA® FIBER AT HEART

Because it matters

a bio alapú HPPE olyan olajokon alapul, amelyek a cellulózgyártás hulladékai. A cellulóztermékek, például a különböző papírok alapanyaga **fa**. Egy **megújuló és ezáltal fenntartható nyersanyag**, amely az Ön kesztyűjében is megtalálható.

Az uvex phynomic C5 modellben a bio alapú HPPE az összsúly legalább 45%-át teszi ki.

uvex phynomic C5

- általános vágás elleni védőkesztyű mechanikai tevékenységekhez
- élelmiszeripari használatra alkalmas
- nagyon jó mechanikai kopásállóság a nedvességtaszító Aqua Polymer habbevonat révén
- nagyon jó fogásbiztonság száraz és kissé nedves területeken
- nagyon jó vágás elleni védelem (C szint) és nagy szakítószilárdság
- fenntarthatóság: 45%-nyi bio alapú HPPE-vel (DSM Dyneema)
- OEKO-TEX® Standard 100 szerint tanúsított (S02-0648 HOHENSTEIN HTTI)

	uvex phynomic C5
Cikkszám	60081
Kivétel	kötött mandzsetta
Szabvány	EN 388 (4 X 4 2 C)
Anyag	Dyneema® Diamond technológia (bio alapú), poliamid, elasztán
Bevonat	tenyérrés és ujjhegyek Aqua Polymer habbevonattal
Alkalmasság	száraz és enyhén nedves területekre
Szín	kék, szürke
Méret	6-12
Rendelésimennyiség-	10 PÁR
egységek	



Mechanikus kockázatok

Alkalmazási terület: vágás elleni védelem



Opcionális:
megerősített
hüvelykujj-
hajlat ▶



60047

EN 388:2016



4 X 4 2 C



Xtra Grip

MADE IN GERMANY



60048

EN 388:2016 EN 16350:2014



3 X 4 2 C



Xtra Grip

MADE IN GERMANY

uvex phynomic C XG

- finom tapintású vágás elleni védőkesztyű kiváló fogásbiztonsággal olajon, mechanikai tevékenységekhez
- kiváló mechanikai kopásállóság az Aqua Polymer Xtra Grip bevonat révén
- kiváló fogásbiztonság olajos, enyhén nedves és száraz területeken
- a védőkesztyű minden elterjedt képernyőn, táblagépen és mobiltelefonon használható
- jó légáteresztési képesség a nyitott pórusú habbevonat révén
- nagyon jó tapintás és finomérzékelés (olajos) alkatrészek szereléséhez
- gyorsítószerektől mentes, dermatológiailag igazolt egészségvédelem és bőrbarát tulajdonságok (proDERM®), allergiában szenvedők is használhatják
- OEKO-TEX® Standard 100 szerint tanúsított (S02-0648 HOHENSTEIN HTTI)

uvex phynomic C XG ESD

- finom tapintású vágás elleni védőkesztyű kiváló fogásbiztonsággal olajon, mechanikai tevékenységekhez
- ESD-funkció (DIN EN 16350:2014)
- kiváló mechanikai kopásállóság az Aqua Polymer Xtra Grip bevonat révén
- kiváló fogásbiztonság olajos, enyhén nedves és száraz területeken
- a védőkesztyű minden elterjedt képernyőn, táblagépen és mobiltelefonon használható
- gyorsítószerektől mentes, dermatológiailag igazolt egészségvédelem és bőrbarát tulajdonságok (proDERM®), allergiában szenvedők is használhatják
- OEKO-TEX® Standard 100 szerint tanúsított (S02-0648 HOHENSTEIN HTTI)



	uvex phynomic C XG
Cikkszám	60047
Kivitel	kötött mandzsetta
Szabvány	EN 388 (4 X 4 2 C)
Anyag	poliamid, elasztán, HPPE, üveg, szénszál
Bevonat	a tenyér rész és az ujjhegyek Aqua polymer Xtra Grip habréteggel
Alkalmasság	nedves és olajos helyekre
Szín	kék, fekete
Méretek	6-12
Rendelésimennyiség-egységek	10 PÁR

	uvex phynomic C XG ESD
Cikkszám	60048
Kivitel	kötött mandzsetta
Szabvány	EN 388 (3 X 4 2 C), EN 16350
Anyag	poliamid, elasztán, HPPE, üveg, szénszál
Bevonat	a tenyér rész és az ujjhegyek Aqua polymer Xtra Grip habréteggel
Alkalmasság	nedves és olajos helyekre
Szín	kék, fekete
Méretek	6-12
Rendelésimennyiség-egységek	10 PÁR



Mechanikus kockázatok

Alkalmazási terület: vágás elleni védelem



matt, légáteresztő és hosszú élettartamú mikrohab bevonat ▶



Megerősített hüvelykujj-hajlat ▶



60036

EN 388:2016



4 X 4 B

uvex athletic B XP

- nagyon nagy fokú vágás elleni védelem (B szintű)
- jó fogásbiztonság száraz és (enyhén) olajos/nedves munkadarabokon
- nagyon jó mechanikai kopásállóság
- megerősítés a hüvelykujj hajlatában
- bio alapú HPPE (DSM)
- jó rugalmasság, nagyon jó illeszkedés
- nagyon jó tapintás és finomérzékenység
- ipari tisztításra való alkalmasság
- OEKO-TEX® Standard 100 szerint tanúsított (S02-0648 HOHENSTEIN HTTI)

Az uvex athletic sorozat a kiváló viselési kényelemtől ismert.

A vékony és könnyű anyagok egy speciális, matt, finom szerkezetű és légáteresztő mikrohab bevonattal kombinálva győzik meg a vásárlókat.

A „slim fit” illeszkedésnek köszönhetően a kesztyű olyan, mint egy második bőr. A rugalmas elasztán béléssel együtt a termék olyan viselési kényelemmel inspirál, amely fáradtságmentes munkát tesz lehetővé az egész munkanap során.

	uvex athletic B XP
Cikkszám	60036
Kivitel	kötött mandzsetta
Szabvány	EN 388 (4 X 4 B)
Anyag	bio alapú HPPE (DSM), acél, poliamid/elasztán
Bevonat	bevonat tenyérre és ujjbegyek, Micro NBR habbevonat
Alkalmasság	száraz és enyhén nedves/olajos alkalmazási területek
Szín	szürke, antracit
Méretek	6-12
Rendelésimennyiség-egységek	10 PÁR



Mechanikus kockázatok

Alkalmazási terület: vágás elleni védelem



Megerősített hüvelykujj-hajlat ▶

60037



Megerősített hüvelykujj-hajlat ▶

60030



uvex athletic C XP

- nagyon nagy fokú vágás elleni védelem (C szintű)
- jó fogásbiztonság száraz és (enyhén) olajos/nedves munkadarabokon
- nagyon jó mechanikai kopásállóság
- megerősítés a hüvelykujj hajlatában
- jó rugalmasság, nagyon jó illeszkedés
- nagyon jó tapintás és finomérzékelés
- ipari tisztításra való alkalmasság
- OEKO-TEX® Standard 100 szerint tanúsított (S02-0648 HOHENSTEIN HTTI)

	uvex athletic C XP
Cikkszám	60037
Kivitel	kötött mandzsetta
Szabvány	EN 388 (4 X 4 3 C)
Anyag	HPPE, üveg, poliamid/elasztán
Bevonat	bevonat tenyérész és ujjbegyek, Micro NBR habbevonat
Alkalmasság	száraz és enyhén nedves/olajos alkalmazási területek
Szín	szürke, antracit
Méretek	6-12
Rendelésimennyiség-egységek	10 PÁR



uvex athletic D5 XP

- nagyon nagy fokú vágás elleni védelem (D szintű)
- jó fogásbiztonság száraz és (enyhén) olajos/nedves munkadarabokon
- nagyon jó mechanikai kopásállóság
- megerősítés a hüvelykujj hajlatában
- jó rugalmasság, nagyon jó illeszkedés
- nagyon jó tapintás és finomérzékelés
- ipari tisztításra való alkalmasság
- OEKO-TEX® Standard 100 szerint tanúsított (S02-0648 HOHENSTEIN HTTI)

	uvex athletic D5 XP
Cikkszám	60030
Kivitel	kötött mandzsetta
Szabvány	EN 388 (4 X 4 3 D)
Anyag	HPPE, acél, poliamid/elasztán
Bevonat	bevonat tenyérész és ujjbegyek, Micro NBR habbevonat
Alkalmasság	száraz és enyhén nedves/olajos alkalmazási területek
Szín	szürke, antracit
Méretek	6-11
Rendelésimennyiség-egységek	10 PÁR



Mechanikus kockázatok

Alkalmazási terület: vágás elleni védelem



60210



60932



60516



uvex unidur 6641

- PU vágás elleni védőkesztyű kitűnő minőségű Special Cut Performance PE-szállal
- kiváló mechanikai kopásállóság a jó szál-/bevonatkombináció révén
- jó fogásbiztonság száraz és kissé nedves területeken
- jó vágás elleni védelem a kitűnő minőségű Special Cut Performance PE-szál révén
- nagyon jó tapintás és finomérzékelés
- nagy rugalmasság
- nagy fokú viselési kényelem

uvex unidur 6648 · uvex unidur 6649

- PU vágás elleni védőkesztyű HPPE-szállal
- kiváló mechanikai kopásállóság
- jó fogásbiztonság nedves és olajos területeken
- jó vágás elleni védelem a HPPE-szál révén
- jó tapintás és finomérzékelés
- nagy rugalmasság
- jó viselési kényelem

Cikkszám	uvex unidur 6641 60210
Kivétel	kötött mandzsetta
Szabvány	EN 388 (4 3 4 3 B)
Anyag	HPPE, elasztán
Bevonat	a tenyér rész és az ujjhegyek poliuretán bevonattal
Alkalmasság	száraz és enyhén nedves területekre
Szín	fehér, szürke
Méretek	6-11
Rendelésimennyiség-egységek	10 PÁR

Cikkszám	uvex unidur 6648 60932	uvex unidur 6649 60516
Kivétel	kötött mandzsetta	kötött mandzsetta
Szabvány	EN 388 (4 3 4 2 B)	
Anyag	HPPE, elasztán	HPPE, poliamid, elasztán
Bevonat	a tenyér rész és az ujjhegyek poliuretán bevonattal	
Alkalmasság	száraz és enyhén nedves területekre	
Szín	fehér, fekete	kéken melírozott, szürke
Méretek	6-11	7-11
Rendelésimennyiség-egységek	10 PÁR	10 PÁR



Mechanikus kockázatok

Alkalmazási terület: vágás elleni védelem



60314



60938



60973

60974



uvex unidur 6643

- NBR vágás elleni védőkesztyű kiváló minőségű Special Cut Performance PE-szállal
- kitűnő mechanikai kopásállóságú NBR-bevonat
- jó fogásbiztonság nedves és olajos területeken
- jó vágás elleni védelem a kitűnő minőségű Special Cut Performance PE-szál révén
- jó tapintás és finomérzékelés
- nagy rugalmasság
- jó viselési kényelem

Cikkszám	uvex unidur 6643 60314
Kivitel	kötött mandzsetta
Szabvány	EN 388 (4 3 4 4 B)
Anyag	HPPE, poliamid, elasztán
Bevonat	a tenyér rész és az ujjhegyek NBR-bevonat (nitrilkaucsuk)
Alkalmasság	nedves, olajos vagy zsíros alkalmazási területek
Szín	szürkén melirozott, fekete
Méret	7-10
Rendelési mennyiség-egységek	10 PÁR



uvex unidur 6659 foam

- vágás elleni védőkesztyű NBR-hab-bevonattal és HPPE-üvegszállal
- az NBR-habbevonat kiváló kopásállósága hosszú élettartamot tesz lehetővé
- jó fogásbiztonság száraz és kissé nedves területeken
- jó vágás elleni védelem a HPPE és az üvegszál kombinációja révén
- nagyon jó tapintás és finomérzékelés
- nagy rugalmasság
- nagy fokú viselési kényelem

Cikkszám	uvex unidur 6659 foam 60938
Kivitel	kötött mandzsetta
Szabvány	EN 388 (4 X 4 4 C)
Anyag	HPPE, üveg, poliamid
Bevonat	a tenyér rész és az ujjhegyek nitrilhabbevonat
Alkalmasság	száraz és enyhén nedves területek
Szín	szürkén melirozott, fekete
Méret	6-11
Rendelési mennyiség-egységek	10 PÁR



uvex unidur sleeve C - uvex unidur sleeve C TL

- nagyon nagy fokú vágás elleni védelem (C szintű)
- nagyon vékony és rugalmas
- nagy fokú komfortérzet
- tépőzár a testre szabott kényelemért
- 60974: hüvelykujj-bújtató (TL = thumb loop) az extra biztonságért (védelem a csukló vágási sérüléseivel szemben)
- OEKO-TEX® Standard 100 szerint tanúsított (S02-0648 HOHENSTEIN HTTI)

Cikkszám	uvex unidur sleeve C 60973	uvex unidur sleeve C TL 60974
Kivitel	tépőzárás alkarvédő 46 cm (M), 50 cm (L)	tépőzárás alkarvédő hüvelykujjpánttal 46 cm (M), 50 cm (L)
Szabvány	EN 388 (2 X 4 X C)	
Anyag	HPPE, üveg, poliamid	
Bevonat	bevonat nélkül	
Alkalmasság	száraz területekre	
Szín	melirozott szürke	melirozott szürke
Méret	M, L	M, L
Rendelési egység	DB	DB



uvex glove expert

Szakértő tanácsadás és termékismeret egy kézből

Az uvex kesztyűtanácsadó

A leggyorsabb út a megfelelő kesztyűhöz
Az uvex Glove Navigator segít kiigazodni az uvex védőkesztyűk páratlanul gazdag választékában:



<https://www.uvex-safety.com/en/products/schutzhandschuhberater/>

uvex Chemical Expert System:

Online vegyianyag-adatbázis és kesztyűtervek Gyártóként rendelkezésére bocsátjuk átfogó online vegyianyag-adatbázisunkat. Néhány lépés segítségével tájékozódhat védőkesztyűink vegyi anyagokkal szembeni ellenálló képességéről.

Regisztráljon ingyen, és használja ki a következő prémium funkciókat:

- teljes körű hozzáférés a listán szereplő összes vegyi anyag mérési eredményeihez
- saját átbocsátási listák létrehozása és kezelése
- a kesztyűtervező használata: hozzáférhet a szakértőink által készített kesztyűtervekhez
- saját kesztyűtervek létrehozása és kezelése



<https://ces.uvex.de>

uvex glove expert (online)

Védőkesztyűk vegyianyag-adatbázisa

veszélyes anyag hozzárendelése ↔ védőkesztyű (átthatolási listák)



Kesztyűtervező

tevékenység hozzárendelése ↔ védőkesztyű (kesztyűtervek)

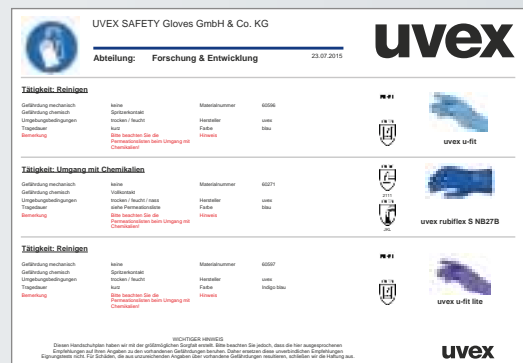



Vegyí kockázatok

A megfelelő kézvédelem kiválasztása

A vegyvédelmi kesztyűket a legkülönbözőbb területeken alkalmazzák, így fontos, hogy a felhasználóknak optimális munkavégzési lehetőséget nyújtsanak.

E tekintetben az uvex az új vegyvédelmi kesztyű kifejlesztése során pontosan ügyel a lehetséges alkalmazási területek által a termékkel szemben támasztott követelményekre.

Az alábbi táblázat segítségével egyszerűen választhat a vegyvédelmi kesztyűknek való anyagok közül:

Vegyí anyagok kezelése	Ágazatok (néhány példa)	Potenciális érintkezés/fröccsenés	Rendszertelen érintkezés	Folyamatos érintkezés	Robbanásveszélyes terület
alifás (zsír, ásványi olaj)	tisztítószer ásványolaj-ipar ragasztóanyagok festégyártás	Nitril	Nitril	Nitril	uvex rubiflex ESD
poláros	tisztítás/általános hígítás Loctite/ipari ragasztó festékipar nyomdaipar vegyipari nyersanyagok vegyipari félkész termékek	Nitril Kloroprén	Nitril Kloroprén	Butil	uvex profabutyl
poláros (alkoholok)	fertőtlenítés, nyersanyagok Vegyipar	Nitril Kloroprén	Nitril Kloroprén	Nitril Kloroprén Butil	uvex rubiflex ESD, uvex profabutyl
aromás, halogénezett	oldószer festékekhez, gyantákhoz, olajokhoz... ragasztóanyagok nyomdaipar és festékipar	Nitril	Nitril	Viton	
vizes oldatok, hígított savak/bázisok	vízkezelés (szennyvíztisztító telep) épülettisztítás	Nitril Kloroprén	Nitril Kloroprén	Nitril Kloroprén Kloroprén/nitril	uvex rubiflex ESD
koncentrált savak/lúgok	galvanizálás alumínium (eloxált), acél felületkezelése, vegyipari nyersanyagok, műtrágyagyártás, élelmiszeripar/nyersanyag, műanyaggyártás	Nitril Kloroprén	Nitril Kloroprén	Nitril Kloroprén Kloroprén/nitril Butil	uvex profabutyl



uvex rubiflex S – felhúzást követő azonnali komfortérzet!

uvex rubiflex S XG
Az uvex Xtra Grip technológiával együtt a még jobb fogásbiztonságért

az ergonomikus illeszkedés megakadályozza az elfáradást

teljesen bevont: speciális NBR-bevonat (nitrilkaucsuk)

Káros anyag nélküli kialakítás az OEKO-TEX® Standard 100 szerinti tanúsítással

OEKO-TEX® STANDARD 100
S02-0648
Hohenstein HTTI

Optimális tapintás és finomérzékelés

27 cm vagy 35 cm hosszú szár

Kiváló viselési kényelem a minőségi pamut hordozórétnek köszönhetően

Precíz munkavégzés

Az uvex rubiflex S tökéletesen illeszkedik a kézre. Ergonomikus kialakítása optimális illeszkedésről gondoskodik.

Nincs elfáradás

Az ergonomikus kialakítású uvex rubiflex S révén spórolhat az erővel, így javul a viselhetőség.

Aktív bőrvédelem

A pamutbélés 4-szer több nedvességet szív fel, mint a szintetikus szálak (poliamid/poliszter) – a kényelmes viselési élmény, természetes érzés és a száraz bőr érdekében.

A uvex rubiflex S sorozatot egyedülálló kombináció jellemzi:

Kényelem

Az uvex rubiflex sorozat összes modelljét ergonomikus illeszkedés és kellemes viselési kényelem jellemzi. Ehhez a pamutbélés nagyon jó nedvszívó képessége is hozzájárul, amelynek révén elkerülhető a nedves kéz érzése.

Biztonság

A belső béléssel ellátott védőkesztyű hatékony védelmet nyújt pl. zsirok, ásványi olajok és számos vegyszer használata során. Az uvex rubiflex S XG az innovatív Xtra Grip bevonat révén különösen jó fogásbiztonságról gondoskodik: így a szerszámok és a gépek minden esetben biztonságosan kezelhetők.

Fenntarthatóság

A rubiflex védőkesztyűk az uvex lüneburgi gyártóhelyén készülnek – kiváló „Made in Germany” munkavédelem.

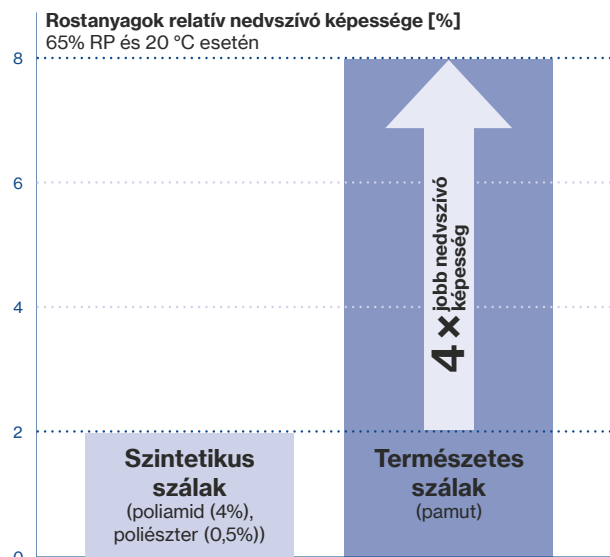

Vegyikockázatok

Védőkesztyűk pamut hordozóanyaggal: NBR-bevonat



60557



LABS-megfeleléség,
VDMA 24364-A1/A2-L/W

60224

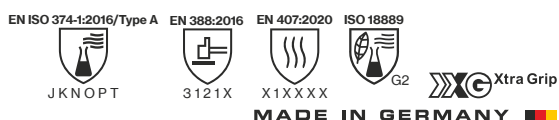

uvex rubiflex S XG

- könnyű, belső béléssel ellátott, NBR vegyvédelmi kesztyű optimális fogási jellemzőkkel
- nagyon jó mechanikai kopásállóság és hosszú élettartam a többrétegű felépítés révén
- kiváló fogásbiztonság nedves és olajos felületeken az uvex Xtra Grip technológia révén
- jó ellenálló képesség zsírokkal, ásványi olajokkal és számos vegyi anyaggal szemben
- nagyon jó tapintás és finomérzékenység
- ergonomikus illeszkedés
- kiváló viselési kényelem a kiváló minőségű pamut interlock hordozóanyag révén
- nagy rugalmasság
- OEKO-TEX® Standard 100 szerint tanúsított (S02-0648 HOHENSTEIN HTTI)

	uvex rubiflex S XG27B	uvex rubiflex S XG35B
Cikkszám	60560	60557
Kivitel	szár: kb. 27 cm	szár: kb. 35 cm
Szabvány	EN 388 (3 1 2 1 X) EN ISO 374-1:2016/A típus (J K N O P T), EN 407 (X 1 X X X X)	EN 388 (3 1 2 1 X), ISO 18889 (G2)
Anyag	pamut interlock	pamut interlock
Bevonat	teljesen bevont: speciális NBR-bevonat (nitrilkaucsuk) és XG Grip bevonat, kb. 0,40 mm	teljesen bevont: speciális NBR-bevonat (nitrilkaucsuk) és XG Grip bevonat, kb. 0,40 mm
Alkalmasság	nagyon jó ellenálló képesség zsírokkal, ásványi olajjal és számos vegyi anyaggal szemben	nagyon jó ellenálló képesség zsírokkal, ásványi olajjal és számos vegyi anyaggal szemben
Szín	kék, fekete	kék, fekete
Méret	7-11	7-11
Rendelésimennyiség-egységek	10 PÁR	10 PÁR

uvex rubiflex S

- nagyon könnyű, belső béléssel ellátott NBR vegyvédelmi kesztyű számos különböző vegyi anyag kezeléséhez
- jó mechanikai kopásállóság az NBR-bevonat révén
- jó fogásbiztonság nedves és vizes területeken
- jó ellenálló képesség zsírokkal, ásványi olajokkal és számos vegyi anyaggal szemben
- kiváló tapintás és finomérzékenység
- ergonomikus illeszkedés
- kiváló viselési kényelem a kiváló minőségű pamut interlock hordozóanyag révén
- nagy rugalmasság
- OEKO-TEX® Standard 100 szerint tanúsított (S02-0648 HOHENSTEIN HTTI)

	uvex rubiflex S NB27B	uvex rubiflex S NB35B
Cikkszám	60271	60224
Kivitel	szár: kb. 27 cm	szár: kb. 35 cm
Szabvány	EN 388 (2 1 1 1 X) EN ISO 374-1:2016/A típus (J K N O P T), EN 407 (X 1 X X X X)	EN 388 (2 1 1 1 X), ISO 18889 (G2)
Anyag	pamut interlock	pamut interlock
Bevonat	teljesen bevont: speciális NBR-bevonat (nitrilkaucsuk), kb. 0,40 mm	teljesen bevont: speciális NBR-bevonat (nitrilkaucsuk), kb. 0,40 mm
Alkalmasság	jó ellenálló képesség a zsírokkal, ásványi olajjal és számos vegyi anyaggal szemben	jó ellenálló képesség a zsírokkal, ásványi olajjal és számos vegyi anyaggal szemben
Szín	kék	kék
Méret	7-11	6-11
Rendelésimennyiség-egységek	10 PÁR	10 PÁR



Vegyikockázatok

Védőkesztyűk pamut hordozóanyaggal: NBR-bevonat



EN ISO 374-1:2016/Type A EN 388:2016 EN 407:2020
 J K N O P T 2121X X1XXXX
MADE IN GERMANY

EN ISO 374-1:2016/Type B EN 388:2016 EN 407:2020
 J K O P T 2121X X1XXXX
MADE IN GERMANY

uvex rubiflex S

- NBR vegyvédelmi kesztyű megerősített pamut interlock hordozóanyaggal
- jó mechanikai kopásállóság az NBR-bevonat révén
- jó ellenálló képesség számos vegyi anyaggal, savval, lúggal, ásványi olajjal és oldószerrel szemben
- jó hőszigetelő képesség a megerősített hordozóanyag révén
- jó tapintás és finomérzékelés
- ergonomikus illeszkedés
- kiváló viselési kényelem a kiváló minőségű pamut interlock hordozóanyag révén
- nagy rugalmasság
- OEKO-TEX® Standard 100 szerint tanúsított (S02-0648 HOHENSTEIN HTTI)

uvex rubiflex S (hosszú kivitel)

- hosszú NBR vegyvédelmi kesztyű megerősített pamut interlock hordozóanyaggal
- kiegészítő gumiszalaggal a kesztyűszár végén (NB60SZ/ NB80SZ)
- jó mechanikai kopásállóság az NBR-bevonat révén
- jó ellenálló képesség számos vegyi anyaggal, savval, lúggal, ásványi olajjal és oldószerrel szemben
- jó tapintás és finomérzékelés
- ergonomikus illeszkedés
- kiváló viselési kényelem a kiváló minőségű pamut interlock hordozóanyag révén
- nagy rugalmasság
- OEKO-TEX® Standard 100 szerint tanúsított (S02-0648 HOHENSTEIN HTTI)

uvex rubiflex S	NB27S	NB35S	NB40S
Cikkszám	89646	98891	98902
Kivitel	szár: kb. 27 cm	szár: kb. 35 cm	szár: kb. 40 cm
Szabvány	EN 388 (2 1 2 1 X), EN ISO 374-1:2016 / A típus (J K N O P T), EN 407 (X 1 X X X X)		
Anyag	pamut interlock, megerősített	pamut interlock, megerősített	pamut interlock, megerősített
Bevonat	teljesen bevont speciális NBR-bevonattal (nitrilkaucsuk), kb. 0,50 mm	teljesen bevont speciális NBR-bevonattal (nitrilkaucsuk), kb. 0,50 mm	teljesen bevont speciális NBR-bevonattal (nitrilkaucsuk), kb. 0,50 mm
Alkalmasság	nagyon jó ellenálló képesség a zsirokkal, ásványi olajjal és számos vegyi anyaggal szemben		
Szín	zöld	zöld	zöld
Méret	8-11	8-11	8-11
Rendelésimennyiség-egységek	10 PÁR	10 PÁR	10 PÁR

uvex rubiflex S	NB60S	NB80S	NB60SZ	NB80SZ
Cikkszám	89647	60190	89651	60191
Kivitel	szár: kb. 60 cm	szár: kb. 80 cm	gumiszalag a kesztyűszár végén, kb. 60 cm	gumiszalag a kesztyűszár végén, kb. 80 cm
Szabvány	EN 388 (2 1 2 1 X), EN ISO 374-1:2016 / B típus (J K O P T), EN 407 (X 1 X X X X)			
Anyag	pamut interlock, megerősített	pamut interlock, megerősített	pamut interlock, megerősített	pamut interlock, megerősített
Bevonat	teljesen bevont: speciális NBR-bevonat (nitrilkaucsuk), kb. 0,50 mm			
Alkalmasság	nagyon jó ellenálló képesség a zsirokkal, ásványi olajjal és számos vegyi anyaggal szemben			
Szín	zöld	zöld	zöld	zöld
Méret	9-11	9-11	9-11	9-11
Rendelésimennyiség-egységek	10 PÁR	10 PÁR	10 PÁR	10 PÁR

Vegyí kockázatok

Alkalmazási terület: vágás elleni védelem



60535



60536

◀ Külső vágás elleni védelem ▶

NBR-impregnálás a még nagyobb fogásbiztonságért

Nagy vágásbiztonságot nyújtó HPPE/üveg/PA

Nitrilbevonat a vegyi anyagokkal szembeni védelem érdekében

Pamut belső bélés a kiváló viselési kényelem érdekében

Bőrfelület

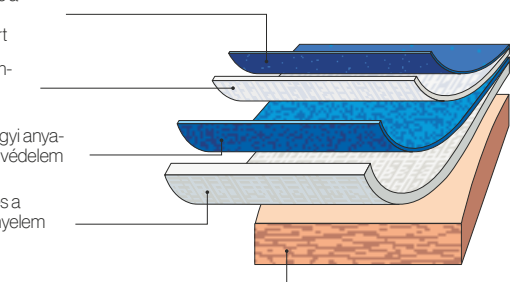

EN ISO 374-1:2016/Type A EN 388:2016



JKNOPT



4 X 4 C

MADE IN GERMANY

uvex protector chemical

- nagyon robusztus védőkesztyű, amely a többrétegű technológia révén kombinálja egymással a tömítettséget és az optimális vágás elleni védelmet.
- nagyon jó vágás elleni védelem a többrétegű konstrukció révén (pamut, HPPE és üveg hordozóanyagok)
- jó fogásbiztonság nedves és olajos területeken
- az uvex protector chemical a vegyi anyagokkal szemben is védelmet nyújt
- jó viselési kényelem
- OEKO-TEX® Standard 100 szerint tanúsított (S02-0648 HOHENSTEIN HTTI)



	uvex protector chemical NK2725B	uvex protector chemical NK4025B
Cikkszám	60535	60536
Kivétel	szár: kb. 27 cm	szár: kb. 40 cm
Szabvány	EN 388 (4 X 4 C), EN ISO 374-1:2016/ A típus (J K N O P T)	EN 388 (4 X 4 C), EN ISO 374-1:2016/ A típus (J K N O P T)
Anyag	szendvicskialakítás: pamut interlock, HPPE, üveg, PA	
Bevonat	teljesen bevont: speciális NBR-bevonat (nitrilkaucsuk)	
Alkalmasság	jó ellenálló képesség olajokkal, zsirokkal és számos vegyi anyaggal szemben	
Szín	kék	kék
Méret	9-10	9-10
Rendelésimennyiség-egységek	10 PÁR	10 PÁR

Vegyí kockázatok

Pamut hordozóréteggel rendelkező védőkesztyű: vezetőképes NBR-bevonat

Megoldás a robbanásveszélyes területekre

Az új DIN EN 16350:2014 (Védőkesztyűk – Elektrosztatikus tulajdonságok) szabvány elsőként határozza meg a tűz- és robbanásveszélyes munkakörülmények között alkalmazható védőkesztyűk elektrosztatikus tulajdonságait és vizsgálati eljárásait. A DIN EN 16350:2014 szabvány a következőképpen határozza meg a vizsgálati körülményeket és a minimális követelményeket:

- a fajlagos ellenállásnak kisebbnek kell lennie, mint $1,0 \times 10^8 \Omega$ ($R_V < 1,0 \times 10^8 \Omega$).
- az R_V fajlagos ellenállás vizsgálata a DIN EN 1149-2:1997 szabványnak megfelelően történik.
- tesztkörnyezet: 23 ± 1 °C-os levegő-hőmérséklet, $25 \pm 5\%$ relatív páratartalom.

Az uvex rubiflex ESD megfelel az új DIN EN 16350:2014 szabvány követelményeinek.



Bélés és bevonat funkcionális kombinációja

Vezetőképes NBR-bevonat

Nagy viselési kényelmet és kitűnő vezetőképesítést nyújtó szén-szál pamut hordozóanyag

Bőrfelület

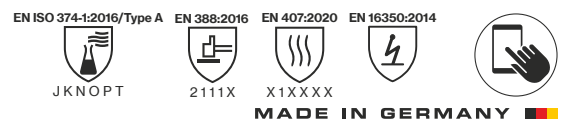
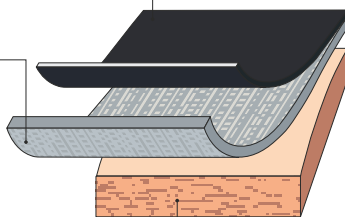

uvex rubiflex ESD

- könnyű, belső béléssel ellátott, antistatikus NBR vegyvédelmi kesztyű robbanásveszélyes területekre
- jó mechanikai kopásállóság az NBR-bevonat révén
- jó fogásbiztonság nedves és vizes területeken
- jó ellenálló képesség zsírokkal, ásványi olajokkal és számos vegyi anyaggal szemben
- kiváló tapintás és finomérzékelés
- ergonomikus illeszkedés
- kiváló viselési kényelem a minőségi pamut interlock/szén-szál hordozóanyag révén
- nagy rugalmasság
- OEKO-TEX® Standard 100 szerint tanúsított (S02-0648 HOHENSTEIN HTTI)

uvex rubiflex ESD	NB27A	NB35A
Cikkszám	60880	60954
Kivétel	szár: kb. 27 cm	szár: kb. 35 cm
Szabvány	EN 388 (2 1 1 1 X), EN ISO 374-1:2016 / A típus (J K N O P T), EN 16350, EN 407 (X 1 X X X X)	
Anyag	pamut interlock, szén-szál	
Bevonat	teljes felületű, vezetőképes speciális NBR-bevonat (nitrilkaucsuk), kb. 0,40 mm	
Alkalmasság	jó ellenálló képesség zsírokkal, ásványi olajokkal és számos vegyi anyaggal szemben	
Szín	fekete	fekete
Méret	6-11	6-11
Rendelésimennyiség-egységek	10 PÁR	10 PÁR

Vegyri kockázatok

Hordozóanyag nélküli védőkesztyűk



60949



60957

EN ISO 374-1:2016/Type A EN 388:2016 EN 16350:2014



ABIKLNOT



2010X



MADE IN GERMANY

EN ISO 374-1:2016/Type A EN 388:2016



AFKLMN



2120A

MADE IN GERMANY



uvex profabutyl

- belső bélés nélküli vegyvédelmi kesztyű butilkaucsukból
- jó fogásbiztonság nedves és vizes területeken
- jó ellenálló képesség a poláris anyagokkal, pl. észterekkel, ketonokkal, aldehidekkel, aminokkal, telített sóoldatokkal, valamint a savakkal és lúgokkal szemben
- jó illeszkedés
- nagy rugalmasság
- megfelel a DIN EN 16350:2014 szabvány követelményeinek

	uvex profabutyl B-05R
Cikkszám	60949
Kivitel	kesztyűszár, feltekert szél, kb. 35 cm
Szabvány	EN 388 (2 0 1 0 X), EN ISO 374-1:2016 / A típus (A B I K L N O T), EN 16350
Anyag	belső bélés nélküli
Bevonat	varrat nélküli, brómbutil bevonattal (kb. 0,50 mm)
Alkalmasság	jó ellenálló képesség a poláris kötésű vegyületekkel, valamint savakkal és lúgokkal szemben
Szín	fekete
Méret	7-11
Rendelési egység	PÁR

uvex profaviton

- belső bélés nélküli, butilkaucsukból készült vegyvédelmi kesztyű, Viton®-bevonattal
- jó fogásbiztonság nedves és vizes területeken
- jó ellenálló képesség az alifás és aromás szénhidrogénekkel (hexán, benzol, toluol, xilol és egyebek), halogénezett szénhidrogénekkel (triklór-etilén, perklór-etilén, metilén-klorid és egyebek), szerves és szervetlen savakkal (hígított és tömény állapotban), valamint telített sóoldatokkal szemben
- jó illeszkedés
- nagy rugalmasság

	uvex profaviton BV-06
Cikkszám	60957
Kivitel	kesztyűszár, feltekert szél, kb. 35 cm
Szabvány	EN 388 (2 1 2 0 A), EN ISO 374-1:2016/A típus (A F K L M N)
Anyag	belső bélés nélküli
Bevonat	varrat nélküli, brómbutil bevonattal (kb. 0,40 mm) és Viton®-bevonattal (kb. 0,20 mm)
Alkalmasság	jó ellenálló képesség az alifás és aromás szénhidrogénekkel, halogénezett szénhidrogénekkel szemben
Szín	fekete
Méret	8-11
Rendelési egység	PÁR

Vegyí kockázatok

Védőkesztyűk bambusz-viszkóz/nejlon hordozóanyaggal: NBR-bevonat



60971



60968



LABS-megfelelőség, VDMA
24364-A1/A2-L/W

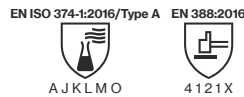

uvex u-chem 3300

- finom tapintású NBR vegyvédelmi kesztyű varrat nélküli bambusz-viszkóz/nejlon hordozóanyaggal
- kiváló viselési kényelem a bőrön kellemes érzést nyújtó bambuszszál révén
- nagy rugalmasság
- kiváló tapintás és finomérzékelés
- jó fogásbiztonság nedves területeken
- jó ellenálló képesség zsírokkal, ásványi olajokkal és számos vegyi anyaggal szemben

Cikkszám	uvex u-chem 3300 60971
Kivétel	teljesen bevont szár, kb. 32 cm
Szabvány	EN 388 (2 1 2 1 X), EN ISO 374-1:2016 / A típus (J K L O P T)
Anyag	bambusz-viszkóz/nejlon (varrat nélküli)
Bevonat	teljesen bevont: NBR (nitrilkaucsuk), kb. 0,21 mm
Alkalmasság	jó ellenálló képesség a zsírokkal, ásványi olajjal és számos vegyi anyaggal szemben
Szín	kék
Méret	7-11
Rendelésimennyiség-egységek	10 PÁR

uvex u-chem 3100

- vegyvédalom és fogás tökéletes kombinációja
- nagyon jó mechanikai védelem
- jó illeszkedés
- jó ellenálló képesség számos vegyszerrel szemben
- nagyon jó fogás nedves felületen és olajon
- nagy rugalmasság

Cikkszám	uvex u-chem 3100 60968
Kivétel	teljesen bevont szár, kb. 30 cm
Szabvány	EN 388 (4 1 2 1 X), EN ISO 374-1:2016 / A típus (A J K L M O)
Anyag	pamut (varrat nélküli)
Bevonat	teljesen bevont: NBR (nitrilkaucsuk), kb. 0,50 mm
Alkalmasság	jó ellenálló képesség a zsírokkal, ásványi olajjal és számos vegyi anyaggal szemben
Szín	fekete
Méret	8-11
Rendelésimennyiség-egységek	10 PÁR

uvex u-chem 3500

- finom tapintású, széles spektrumú NBR vegyvédelmi kesztyű (a 18 vizsgált vegyi anyag közül 11 ellen véd)
- a nitril és kloroprén anyagok kombinációja védelmet nyújt az alkoholokkal, az alifás szénhidrogénekkal, a koncentrált savakkal és lúgokkal szemben (≥ 120 perc átbocsátási idő)
- 100 °C-os kontakthő elleni védelem (1-es szint)
- a varrat nélküli pamut bélésnek köszönhetően nagyon jó illeszkedés és viselési kényelem

Cikkszám	uvex u-chem 3500 60188
Kivétel	teljesen bevont szár, kb. 32 cm
Szabvány	EN ISO 374-1:2016 / A típus (A C J K L M N O P S T), EN ISO 374-5:2016 VIRUS, EN 388 (3 1 2 1 X), EN 407 (X 1 X X X X)
Anyag	pamut (varrat nélküli)
Bevonat	teljesen bevont: kloroprén és NBR (nitrilkaucsuk), kb. 0,40 mm
Alkalmasság	jó ellenálló képesség acetonnal, tisztítószerekkel, ragasztókkal, oldószerekkel szemben
Szín	narancssárga
Méret	7-11
Rendelésimennyiség-egységek	10 PÁR

Vegyí kockázatok

Hordozóanyag nélküli védőkesztyűk



60122



60119

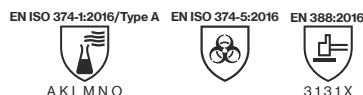

uvex profastrong

- finom tapintást nyújtó, NBR vegyvédelmi kesztyű pamut bolyhozással
- kiváló mechanikai kopásállóság
- a jó tapadást adó struktúrájának köszönhetően jó fogásbiztonságot nyújt száraz és nedves területeken

- jó ellenálló képesség számos olajjal, zsírral, savval és lúggal szemben
- jó tapintás és finomérzékelés
- jó illeszkedés
- nagy rugalmasság

uvex profapren

- rugalmas kloroprén vegyvédelmi kesztyű, pamut bolyhozással
- a jó tapadást adó struktúrájának köszönhetően jó fogásbiztonságot nyújt száraz és nedves területeken

- jó ellenálló képesség számos vegyi anyaggal és oldószerrel szemben
- jó tapintás és finomérzékelés
- nagyon jó illeszkedés
- nagy rugalmasság

Cikkszám	uvex profastrong NF33 60122
Kivitel	kesztyűszár, jó tapadást adó struktúrájú tenyérfelület, kb. 33 cm
Szabvány	EN 388 (4 1 0 1 X), EN ISO 374-1:2016/A típus (A J K L O T) EN ISO 374-5:2016 VIRUS
Anyag	bolyhos pamut
Bevonat	teljesen bevont: NBR (nitril-kaucsuk), kb. 0,38 mm
Alkalmasság	jó ellenálló képesség az olajokkal, zsírokkal, savakkal és oldószerekkel szemben
Szín	zöld
Méret	7-11
Rendelésimennyiség-egységek	12 PÁR

Cikkszám	uvex profapren CF33 60119
Kivitel	szár érdes felületű tenyérrel, kb. 33 cm
Szabvány	EN 388 (3 1 3 1 X), EN ISO 374-1:2016/A típus (A K L M N O) EN ISO 374-5:2016
Anyag	bolyhos pamut
Bevonat	teljesen bevont: polikloroprén (belső latex), kb. 0,71 mm
Alkalmasság	jó ellenálló képesség számos vegyi anyaggal szemben
Szín	sötétkék
Méret	7-10
Rendelésimennyiség-egységek	10 PÁR



Vegyí kockázatok

Egyszer használatos védőkesztyűk

Az uvex uvex u-fit terméksorozatának tagjai minőségi egyszer használatos védőkesztyűk, amelyek alkalmazása nagy fokú biztonságot és praktikus használatot biztosít a felhasználóknak.

Az uvex u-fit – eltérő alkalmazási területeken –, így a vegyiparban, az egészségügyben, az élelmiszeriparban, valamint a gyártás területén dolgozóknak megbízható védelmet nyújt, kényelmes és precíz munkavégzést téve lehetővé a

számukra. E rengeteg követelménynek való megfelelés érdekében az uvex egyszer használatos védőkesztyűi három változatban kaphatók:

- uvex u-fit lite
- uvex u-fit
- uvex u-fit ft
- uvex u-fit strong N2000

	uvex u-fit lite	uvex u-fit	uvex u-fit ft	uvex u-fit strong N2000
Anyag	gyorsítószerektől mentes NBR (nitrilkaucsuk)	NBR (nitrilkaucsuk)	NBR (nitrilkaucsuk)	NBR (nitrilkaucsuk)
	falvastagság: 0,06 mm	falvastagság: 0,10 mm	falvastagság: 0,10 mm	falvastagság: 0,20 mm
Tanúsítvány	EN ISO 374	EN ISO 374	EN ISO 374	EN ISO 374
	EN 455	EN 455	EN 455	EN 455
	élelmiszerek kezelése	élelmiszerek kezelése	élelmiszerek kezelése	élelmiszerek kezelése
	(EU) 2017/745 orvostechnikai eszközök rendeletének való megfelelés	–	(EU) 2017/745 orvostechnikai eszközök rendeletének való megfelelés	–
Tulajdonságok	nagyon jó tapintási érzékenység	jó mechanikai stabilitás	jó mechanikai stabilitás	nagyon jó mechanikai stabilitás
	nem allergizál	jó vegyszerállóság	jó vegyszerállóság	fokozott vegyszerállóság
Kezelés	egyszerűen felhúzható a megerősített feltekert szélnek köszönhetően	egyszerűen felhúzható a megerősített feltekert szélnek köszönhetően	egyszerűen felhúzható a megerősített feltekert szélnek köszönhetően	egyszerűen felhúzható a megerősített feltekert szélnek köszönhetően



Ha igényelni kíván egy példányt a részletes ellenállósági listánkból, kérjük, vegye fel velünk a kapcsolatot.

Részletes információkat találhat az uvex Chemical Expert System online adatbázisban is a <https://ces.uvex.de> weboldalon

Alkalmazási terület	uvex u-fit lite	uvex u-fit	uvex u-fit ft	uvex u-fit strong N2000
Orvosi vizsgálatokhoz, valamint a felhasználók és a betegek közötti fertőzések megelőzéséhez	++	–	++	–
Precíziós szerelési munkák, száraz/olajos	++	+	+	–
Szerelési munkák, száraz/olajos	+	+	+	++
Termékvédelem	++	++	++	+
Óvatos tisztítási munkák	+	+	+	++
Ellenőrző munkák/vizsgálatok	++	++	++	+
Élelmiszerek	+	+	+	+
Vegyí anyagok	rövid idejű tevékenységek, az ellenállósági listával összhangban	rövid idejű tevékenységek, az ellenállósági listával összhangban	rövid idejű tevékenységek, az ellenállósági listával összhangban	az ellenállósági listával összhangban
Fényezés	fröccsenés elleni védelemként	fröccsenés elleni védelemként	fröccsenés elleni védelemként	teljes érintkezés, az ellenállósági listával összhangban

Vegyri kockázatok Egyszer használatos védőkesztyűk

Gyorsítószermentes



60168



uvex u-fit lite

- nitril orvosi- és védőkesztyűk egyszeri használatra (0,06 mm)
- nem steril, kétoldalas, púdermentes
- nem tartalmaz természetes latexet
- nem tartalmaz allergén gyorsítószereket
- jó fogásbiztonság az ujjhegyek érdesített felülete révén
- LABS-megfelelőség a VDMA 24364 A2-L szerint

EN ISO 374-1:2016 / Type B EN ISO 374-5:2016



MD

	uvex u-fit lite
Cikkszám	60168
Kivétel	érdesített ujjhegyek, kb. 24 cm
Szabvány	EN ISO 374-1:2016/B típus (K P T), EN 374-5:2016 VIRUS
Anyag	belső bélés nélküli
Bevonat	NBR (nitrilkaucsuk), kb. 0,06 mm
Alkalmasság	zsírokkal és olajokkal szembeni védelem, jó vegyszerekkel szembeni ellenállóság, orvosi vizsgálatokhoz és a használók és betegek között terjedő fertőzések megakadályozásához
Szín	indigókék
Méreték	S-XL
Rendelési egység	DOBOZ
Tartalom	100 DB/DOBOZ



60167



uvex u-fit

- nitril védőkesztyű egyszeri használatra (0,10mm)
- nem steril, kétoldalas, púdermentes
- nem tartalmaz természetes latexet
- jó fogásbiztonság a kesztyű érdesített felülete révén
- LABS-megfelelőség a VDMA 24364 A2-L szerint

EN ISO 374-1:2016 / Type B EN ISO 374-5:2016



	uvex u-fit
Cikkszám	60167
Kivétel	érdesített kesztyűfelület, kb. 24 cm
Szabvány	EN ISO 374-1:2016 / B típus (K P T), EN 374-5:2016 VIRUS
Anyag	belső bélés nélküli
Bevonat	NBR (nitrilkaucsuk), kb. 0,10 mm
Alkalmasság	zsírokkal és olajokkal szembeni védelem, jó vegyszerekkel szembeni ellenállóság
Szín	kék
Méreték	S-XL
Rendelési egység	DOBOZ
Tartalom	100 DB/DOBOZ



60166



uvex u-fit ft

- nitril orvosi- és védőkesztyűk egyszeri használatra (0,10 mm)
- nem steril, kétoldalas, púdermentes
- nem tartalmaz természetes latexet
- jó fogásbiztonság az ujjhegyek érdesített felülete révén
- LABS-megfelelőség a VDMA 24364 A1/A2/A3 L/W szerint

EN ISO 374-1:2016 / Type B EN ISO 374-5:2016



MD

	uvex u-fit ft
Cikkszám	60166
Kivétel	érdesített ujjhegyek, kb. 24 cm
Szabvány	EN ISO 374-1:2016/B típus (J K P T), EN 374-5:2016 VIRUS
Anyag	belső bélés nélküli
Bevonat	NBR (nitrilkaucsuk), kb. 0,10 mm
Alkalmasság	zsírokkal és olajokkal szembeni védelem, jó vegyszerekkel szembeni ellenállóság, orvosi vizsgálatokhoz és a használók és betegek között terjedő fertőzések megakadályozásához
Szín	kék
Méreték	XS-XL
Rendelési egység	DOBOZ
Tartalom	100 DB/DOBOZ



60962



uvex u-fit strong N2000

- nitril védőkesztyű egyszeri használatra (0,20 mm)
- nem steril, kétoldalas, púdermentes
- nem tartalmaz természetes latexet
- jó fogásbiztonság az ujjhegyek érdesített felülete révén
- LABS-megfelelőség a VDMA 24364 A2-L/W szerint

EN ISO 374-1:2016 / Type A EN ISO 374-5:2016



	uvex u-fit strong N2000
Cikkszám	60962
Kivétel	érdesített ujjhegyek, kb. 28 cm
Szabvány	EN ISO 374-1:2016/A típus (J K L O P S T), EN 374-5:2016 VIRUS
Anyag	belső bélés nélküli
Bevonat	NBR (nitrilkaucsuk), kb. 0,20 mm
Alkalmasság	zsírokkal és olajokkal szembeni védelem, fokozott vegyszerekkel szembeni ellenállóság
Szín	kék
Méreték	S-XXL
Rendelési egység	DOBOZ
Tartalom	50 DB/DOBOZ



Védőkesztyűk

Tűszúrás elleni védelem

							
264. oldal	264. oldal	264. oldal	265. oldal	265. oldal	266. oldal	266. oldal	266. oldal
HexArmor PointGuard® Ultra 9032	HexArmor SharpsMaster II® 9014	HexArmor AG8TW karvédő	HexArmor PointGuard® Ultra 4045	HexArmor Hercules® NSR 3041	HexArmor Helix® 2082	HexArmor Helix® 3023	HexArmor Helix® 2076

Vágás elleni védelem

Vágás elleni védelem

								
267. oldal	267. oldal	267. oldal	268. oldal	268. oldal	268. oldal	269. oldal	269. oldal	269. oldal
HexArmor Helix® 2065	HexArmor Helix® 3070	HexArmor Helix® 3071	HexArmor Helix® 3033	HexArmor Helix® 2062	HexArmor Chrome SLT® 4062	HexArmor Chrome Series® 4023M	HexArmor ThornArmor 3092	HexArmor AG10009S karvédő

Vágás elleni védelem

Ütésvédelem

								
270. oldal	270. oldal	270. oldal	271. oldal	271. oldal	271. oldal	272. oldal	272. oldal	272. oldal
HexArmor 9000 Series 9013	HexArmor Chrome SLT 4070	HexArmor Thin Lizzie™ Thermal 2099	HexArmor Helix® 1095	HexArmor Rig Lizard® 7101	HexArmor Thin Lizzie™ Fluid 7102	HexArmor Helix® 3000	HexArmor Helix® 3003	HexArmor Helix® 3007

Ütésvédelem

					
273. oldal	273. oldal	273. oldal	274. oldal	274. oldal	274. oldal
HexArmor Thin Lizzie™ 2090X	HexArmor Thin Lizzie™ 2095	HexArmor Rig Lizard® 2038	HexArmor Rig Lizard® 2021X	HexArmor Rig Lizard® 2039	HexArmor Chrome 4026

HexArmor®

SuperFabric®

Mindig egy lépéssel előrébb

A HexArmor® az ipari alkalmazásokhoz készült egyéni védőeszközök területén a SuperFabric® márkájú anyagok kizárólagos licencfelhasználója. A HexArmor® termékek SuperFabric® márkájú anyaga olyan kimagasló védelmet nyújt a vágásokkal szemben, amelyet más védőkesztyű nem is igazán tud biztosítani. A SuperFabric® technológiát kifejezetten annak megakadályozására fejlesztették ki, hogy a vágások a bőrig hatoljanak. A hatékonyságot ráadásul a vékony „védőcsempék” használata is fokozza.

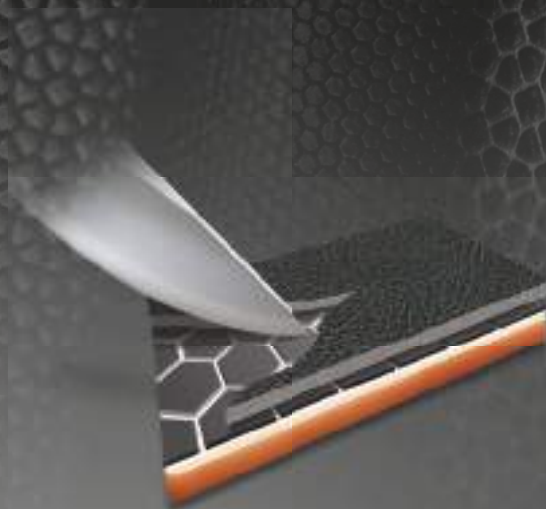

Ütésállóság

Ütések mindenféle formában és erősségben érezhetnek a dolgozók. Legyen szó leeső szerszámokról, eszközökről vagy zúzódásos sérülésekről, ezekben a behatásokban egyvalami közös: kiszámíthatatlanok. Fontos, hogy a dolgozók mindig felkészültek legyenek az ütésekre és a zúzódásokra, és hogy védelmet élvezzenek ezekkel szemben: a HexArmor® szabadalmaztatott IR-X® Impact Exoskeleton™ váza bizonyítottan csökkenti a sérüléseket és azok következményeit.

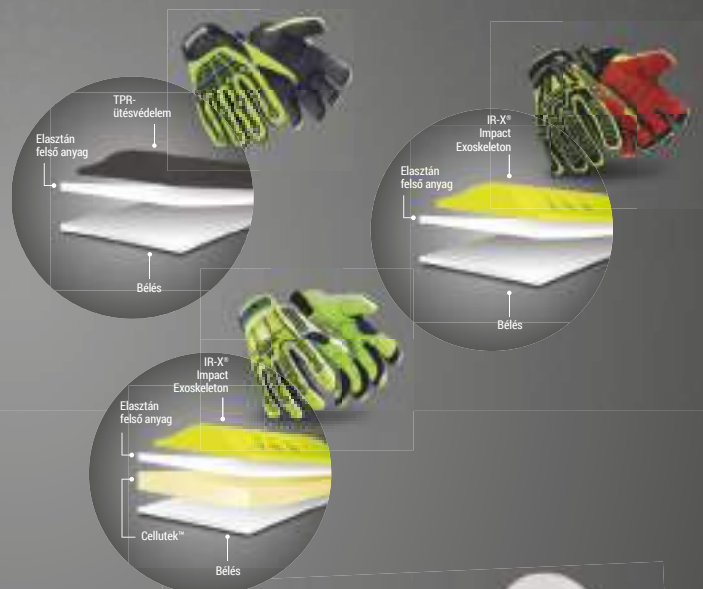

Tűszűrés elleni védelem

A tűk éles, metszett hegyű szűrőszerszámok, amelyek áthatolhatnak a bőrön. A túllálló HexArmor® termékek esetében a SuperFabric® márkaanyagot egymásra rétegezik. A SuperFabric®-márkajelzésű anyagból készült „védőcsempék” elhárítják a tűszűrás okozta veszélyeket, és ellenállnak nekik, vagy pedig a védőcsempék közötti kis helyekre irányítják át őket. A többszörösen egymásra helyezett anyagrétegek további védelmet nyújtanak a tűszűrásokkal szemben.

A HexArmor® termékeket valós körülmények között tesztelték, és bizonyítottan csökkenti a tűszűrások által okozott sérüléseket. A megfelelő tesztelési módszerrel megtalálhatja azt a védőkesztyűt, amely leginkább alkalmas munkatársai védelmére. Mint általában, ehhez is tényleges viselési tesztet javasolunk, hogy megtalálja a saját alkalmazási céljának megfelelő védelmet.



Two brands with one global mission:
protecting people
HexArmor® + uvex

uvex és HexArmor® – két márka ugyanazzal a globális küldetéssel: protecting people. A HexArmor portfólió gondosan válogatott kesztyűkínálatát a keleti félteke (Európa, Afrika és Közel-Kelet) összes uvex ügyfelének ajánljuk.

Fedezze fel a HexArmor® teljes kínálatát: www.uvex-safety.com/de/hexarmor



SuperFabric®

Részletes információk
<https://www.uvex-safety.com/en/hexarmor>



Vágás elleni védelem: az EN 388-2016 és ANSI/ISEA 105-2016 szabványok összehasonlítása

Amikor két vagy több textilanyag vágásvédelmi tulajdonságait hasonlítjuk össze, nagyon fontos, hogy:

- ugyanazt a teszt módszert alkalmazzuk
- ugyanazt a tesztelő berendezést alkalmazzuk

Ha nem kerül sor ezen két pont betartására, akkor a mérési eredmények nem hasonlíthatók össze helyesen egymással.

Vágásvédelmi szint: A TDM-100 vizsgálati eljárást mind az ANSI/ISEA 105, mind az EN 388 szabvány (rendkívül vágásálló anyagokhoz) megköveteli. Azonban az ANSI/ISEA szabvány az eredményeket gramm értékben, A1–A9-skálán méri (200–6000 gramm/2–60 newton). Míg az A1–A9-skála összehasonlítható az EN 388 szabvány A–F értékeivel, amelyek 30 newtonig (200–3000 gramm/2–30 newton) mérnek, az ANSI/ISEA további három fokozattal, 6000 gramm/60 newton értékig bővítette a skáláját a magasabb értékekkel rendelkező anyagok pontosabb megkülönböztetéséhez.

ANSI/ISEA & EN 388 vágásvizsgálati szabványok

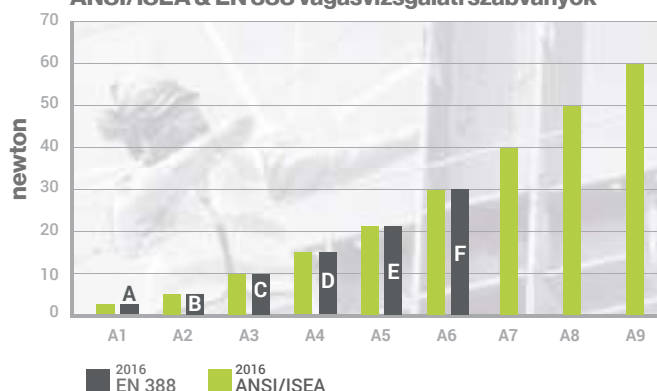

Szint	alacsonyabb vágásvédelem						magasabb vágásvédelem		
	A1	A2	A3	A4	A5	A6	A7	A8	A9
Tömeg (G), amelyre 1"-os (20 mm) pengéjű vágásához szükség van	≥ 200 G	≥ 500 G	≥ 1000 G	≥ 1500 G	≥ 2200 G	≥ 3000 G	≥ 4000 G	≥ 5000 G	≥ 6000 G

A szűrés- és tűszűrásállóság vizsgálatának koncepciója

Az ANSI/ISEA 105-teszt

2016 februárjában az American National Standards Institute/International Safety Equipment Association (ANSI/ISEA) frissítette és közzétette a 105-ös szabványt. Ezt úgy bővítették, hogy a szűrásállósági vizsgálat két különböző típusát különbözteti meg: ipari szűrásállóság (kivéve az injekciós fecskendőket) és injekciós fecskendővel szembeni szűrásállóság. 2015-ig csak egyetlen olyan szűrásvédelmi vizsgálat létezett, ahol nem határozták meg azon szűrásveszély típusát, amelyhez a szabványt megalkották, így teret engedve a különböző értelmezéseknek. A kétféle szűrás megkülönböztetése mostantól lehetőséget ad a biztonsági felelősnek arra, hogy a megfelelő védőkesztyűt egy célzott vizsgálati eljárás és a hozzá tartozó osztályozás alapján válassza ki.



ANSI/ISEA 105
Ipari szűrásállóság

EN 388: ipari szűrásállóság (nem az injekciós fecskendők általi szűrás)

Az EN 388 szerinti eljárást az ANSI/ISEA az ipari szűrásállóság mérésére szolgáló szűrásvédelmi vizsgálatként hagyta jóvá. Azt az erőt méri, amely ahhoz szükséges, hogy a szűrési teszt testanyagát (a tenyérből) egy lekerekített mérőszondával átszűrje.

- a lekerekített mérőszonda 90°-os szögben áll a testanyaghoz képest, és 100 mm/perc sebességgel mozog.
- az eredmények newton mértékegységgel, valamint 1 és 5 közötti osztályba sorolva kerülnek megadásra, ahol 1 jelenti a legkisebb, 6 pedig a legnagyobb ellenállást.
- a teszt minden egyes mintán 4 alkalommal kerül végrehajtásra.
- a legalacsonyabb érték minősül a teszt eredményének.



ASTM F2878
Injekciós fecskendők szűrásával szembeni ellenálló képesség

ASTM F2878: injekciós fecskendők szűrásával szembeni ellenálló képesség

Az ASTM F2878 módszer az ANSI/ISEA által jóváhagyott szűrásvédelmi vizsgálat az injekciós fecskendők szűrásával szembeni ellenállás mérésére. Azt az erőt méri, amely ahhoz szükséges, hogy egy 25 gauge méretű injekciós fecskendő átszűrje a szűrési teszt testanyagát.

- a vizsgálóhegy (egy 25 gauge finomságú injekciós fecskendő) 90°-os szögben állt a vizsgált anyaghoz képest, és 500 mm/perc sebességgel közelíti meg a vizsgált anyagot.
- az eredmények newton mértékegységgel, valamint 1 és 5 közötti osztályba sorolva kerülnek megadásra, ahol 1 jelenti a legkisebb, 6 pedig a legnagyobb ellenállást
- a teszt minden egyes mintán 12 alkalommal kerül végrehajtásra.
- a 12 eredmény átlaga minősül a teszt eredményének.

Ütésvédelem

A kézfej bütykei és lágyszövetei számos alkalmazási területen rendkívül érzékenyek az ütésekkel kapcsolatos kézsérülésekre. Ez az USA-ból származó, ütésvédelmi teljesítményre vonatkozó szabvány segíti a biztonsági felelőst abban, hogy megalapozottabb döntéseket hozzon a kesztyű kiválasztásával kapcsolatban – és végső soron több embert védjenek meg a munkahelyen.

Ütésvédelem: ANSI/ISEA 138

Az ISEA 138 szabvány három teljesítményszint alapján határozza meg a bütykök és az ujjak ütés elleni védelmére tervezett kesztyűk minimális teljesítményét, osztályozását és címkézési követelményeit.

Így működik a teszt: A kesztyűk védelmi teljesítményének értékeléséhez az ISEA 138 szerinti ütésvédelmi vizsgálat következetes, szabályozott vizsgálatokat ír elő minden egyes kesztyűtípuson, két területen: a bütykök és az ujjak területén. Mindkét kesztyűnél a bütykök négyszeri és az ujjak ötszöri tesztelésére kerül sor.

Kezdeként tesztenként egy pár kesztyűre van szükség. A kesztyűt meg kell felezni, és a kézfejet (ahol az ütésvédelem található) egy üllőre kell helyezni. Egy 5 joule erejű ütőeszközt a kézfej kívánt területeire ejtenek, és a kézháton keresztül átvitt erőt kilonewtonban (kN) mérik az üllő alá csatlakoztatott erőmérővel.

Értékelés: A nyolc bütyökteszt eredménye a tíz ujjteszt eredményével kerül összehasonlításra. A kettő legmagasabb átlaga jelenti az ütésvizsgálat pontszámát.

- **1. teljesítményszint** – Az átlagosan átvitt csúcserő kisebb vagy egyenlő 9 kN. - Az erő 55%-a elnyelésre kerül.
- **2. teljesítményszint** – Az átlagosan átvitt csúcserő kisebb vagy egyenlő 6,5 kN. - Az erő 67,5%-a elnyelésre kerül.
- **3. teljesítményszint** – Az átlagosan átvitt csúcserő kisebb vagy egyenlő 4 kN. - Az erő 80%-a elnyelésre kerül.

A grafika az ISEA 138 teljesítményszintjeit ábrázolja, ahol a „3. teljesítményszint” a legmagasabb. Az olyan ütészálló egyéni védőeszközök, amelyek 9 kN-nál nagyobb erőátvitellel rendelkeznek, nem felelnek meg e szabvány minimumkövetelményeinek. Megütött anyag nélkül a gép körülbelül 20 kN-t regisztrál. A vizsgálaton való megfeleléshez tehát a megütött anyagnak kevesebb mint 9 kN-t kell eredményeznie, ami 55%-kal csökkenti az átvitt erőt vagy energiát. Az üllő kb. 2,5 kg súllyal, kb. 20 cm magasról esik le.

Ütésvédelem: EN 388

Az európai védőkesztyűpiac az EN 388 szabvány szerinti ütésvizsgálatok teljesítményértékeléseit alkalmazza, amelyek csak a bütyköket érő ütésekkel vizsgálják, és a tesztek alapminősítése „megfelelt” vagy „nem felelt meg”. A teszten való megfeleléshez az átvitt erőnek 7 kN-nál kisebbnek vagy egyenlőnek kell lennie, és egyetlen eredmény sem lehet 9 kN-nál nagyobb.

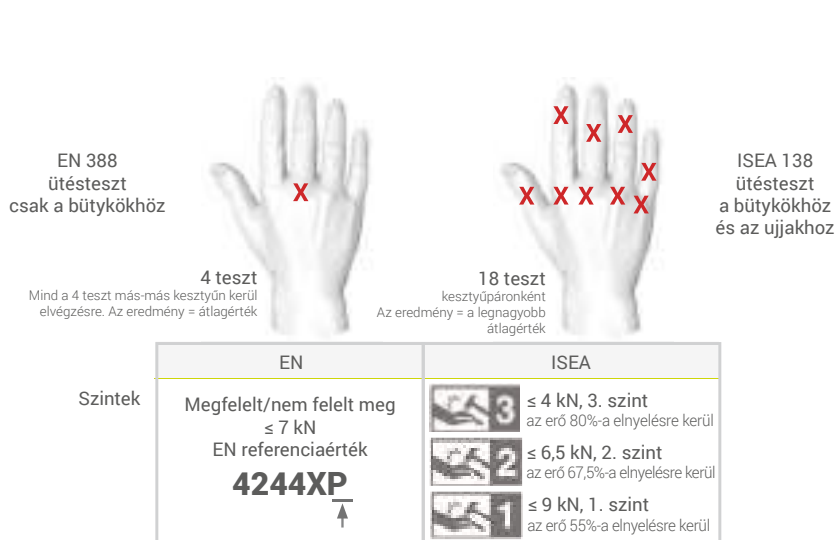

Tűszúrás elleni védelem



60638



60982



60981

3 rétegű SuperFabric®-védelem

ANSI/ISEA VÁGÁSI SZINT **A9**

GRAMM ÉRTEK **7167**

EN 388:2016 4 X 4 3 F

ANSI/ISEA SZERINTI ÁTSZÚRÁS ELLENI VÉDELEM **4**

TUSZÚRÁS ELLENI VÉDELEM **5. OSZTÁLY**

NEWTON **11,143**

3 rétegű SuperFabric®-védelem

ANSI/ISEA VÁGÁSI SZINT **A9**

GRAMM ÉRTEK **7167**

EN 388:2016 4 X 4 4 F

ANSI/ISEA SZERINTI ÁTSZÚRÁS ELLENI VÉDELEM **5**

TUSZÚRÁS ELLENI VÉDELEM **5. OSZTÁLY**

NEWTON **10,279**

2 rétegű SuperFabric®-védelem

ANSI/ISEA VÁGÁSI SZINT **A8**

GRAMM ÉRTEK **5254**

EN 388:2016 4 X 1 1 F

ANSI/ISEA SZERINTI ÁTSZÚRÁS ELLENI VÉDELEM **2**

TUSZÚRÁS ELLENI VÉDELEM **2. OSZTÁLY**

NEWTON **5,5125**

9032

Cikkszám: 60638

PointGuard® Ultra

- a SuperFabric® márkájú anyag az iparág legkiválóbb tűszúrás elleni ellenálló képességét kínálja (az érintett megerősített részekben)
- kesztyűvarrási megoldás hihetetlen ujjmozgékonyással és megfelelő viselési kényelemmel.
- homokos nitrilbevonat a büttyök feletti részek

Cikkszám	PointGuard® Ultra 9032
Szabvány	60638
Szín	EN 388: 2016 (4 X 4 3 F)
Méret	sárga/kék
Rendelési mennyiség-egységek	7/S-11/XXL
	1 pár

9014

Cikkszám: 60981

SharpsMaster II®

- a SuperFabric® márkájú anyag az iparág legkiválóbb tűszúrás elleni ellenálló képességét kínálja (az érintett megerősített részekben)
- a pamutkeverék külső réteg az ujjak kiváló mozgathatóságáról és viselési kényelemről gondoskodik
- szugorított természetes anyagból készült tenyérész

Cikkszám	SharpsMaster II® 9014
Szabvány	60981
Szín	EN 388: 2016 (4 X 4 4 F)
Méret	fehér/narancssárga
Rendelési mennyiség-egységek	6/XS-10/XL
	1 pár

AG8TW

Cikkszám: 60982

Karvédő

- a SuperFabric® márkájú anyag az iparág legkiválóbb tűszúrás elleni ellenálló képességét kínálja
- nagy szilárdságú anyag: alkarvédő nem csúszik le
- nem esik le, mint a kötött mandzsetták
- elasztán csuklóbetét hüvelykujjnyílással és patentgombokkal

Cikkszám	AG8TW karvédő
Szabvány	60982
Szín	EN 388: 2016 (4 X 1 1 F)
Méret	feke
Rendelési mennyiség-egységek	7/S-12/3XL
	1 DB

Tűszűrás elleni védelem



60005



60983



2 rétegű SuperFabric®-védelem
SuperFabric®-védelmi terület

ANSI/ISEA VÁGÁSI SZINT	GRAMM ERTEK	ANSI/ISEA SZERINTI ÁTSZÜRÁS ELLENI VÉDELEM
A7	4321	3

TÜSZÜRÁS ELLENI VÉDELEM	NEWTON
2. OSZTÁLY SuperFabric®	5,284 SuperFabric®
3. OSZTÁLY 2 réteg SuperFabric®	6,9 2 réteg SuperFabric®



3 rétegű SuperFabric®-védelem

2 rétegű SuperFabric®-védelem

ANSI/ISEA VÁGÁSI SZINT	GRAMM ERTEK	ANSI/ISEA SZERINTI ÁTSZÜRÁS ELLENI VÉDELEM
A9	8668	3

TÜSZÜRÁS ELLENI VÉDELEM	NEWTON
5. OSZTÁLY	11,59



4045

Cikkszám: 60005

PointGuard® Ultra

- a SuperFabric® márkájú anyag az iparág legkiválóbb tűszűrás elleni ellenálló képességét kínálja (az érintett megerősített részekben)
- kézfejpárnázás az ütések elleni könnyű védelemért
- szilikonmintás tenyér a jobb fogásbiztonság érdekében
- neoprén szalag Velcro® tépőzárral

3041

Cikkszám: 60983

Hercules® NSR

- a SuperFabric® márkájú anyag az iparág legkiválóbb tűszűrás elleni ellenálló képességét kínálja (az érintett megerősített részekben)
- teljesen borított modell (360 fok)
- és ível forma a maximális viselési kényelem és védelem érdekében
- szilikon pöttyözéssel ellátott tenyér rész

	PointGuard® Ultra 4045
Cikkszám	60005
Szabvány	EN 388: 2016 (4 X 2 2 F)
Szín	fekete
Méret	6/XS-12/3XL
Rendelési mennyiség-egységek	1 pár

	Hercules® NSR 3041
Cikkszám	60983
Szabvány	EN 388: 2016 (4 X 1 2 F)
Szín	fekete
Méret	7/S-11/XXL
Rendelési mennyiség-egységek	1 pár

Vágás elleni védelem



60614



60660



60683

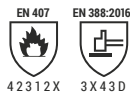

4 2 3 1 2 X 3 X 4 3 D



4 X 4 3 D



4 X 4 4 F

Külső réteg aramid keverékből

ANSI/ISEA VÁGÁSI SZINT	GRAMM ÉRTEK	ANSI/ISEA SZERINTI ÁTSZURÁS ELLENI VÉDELEM
A3	1147	4

HPPE külső réteg kevertszál szövetből

ANSI/ISEA VÁGÁSI SZINT	GRAMM ÉRTEK	ANSI/ISEA SZERINTI ÁTSZURÁS ELLENI VÉDELEM
A5	2396	4

HPPE külső réteg kevertszál szövetből

ANSI/ISEA VÁGÁSI SZINT	GRAMM ÉRTEK	ANSI/ISEA SZERINTI ÁTSZURÁS ELLENI VÉDELEM
A6	3276	5

2082

Cikkszám: 60614

Helix®

- aramid és gyapjú (13-as fonálsűrűség) égésálló keverékből készült külső réteg*
- rugalmas, FR-konform bevonat a tenyérreszen neoprén-nitril keverékből

*2. szintű ivkisülés elleni védelem a HRC ATPV szerint 8,6 cal/cm² értékkel

	Helix® 2082
Cikkszám	60614
Szabvány	EN 388: 2016 (3 X 4 3 D), EN 407 (4 2 3 1 2 X)
Szín	szürkén melirozott/fekete
Méret	7/S-11/2XL
Rendelési mennyiség-egységek	1 pár

3023

Cikkszám: 60683

Helix®

- 15-9s fonálsűrűségű HPPE, acél, poliészter kevertszál szövet
- kiváló mechanikai kopásállóság a robusztus és jó fogást biztosító nitrilhab bevonat révén
- megerősített hüvelykujjhajlat
- érintékpéremnyőhöz való használhatóság

	Helix® 3023
Cikkszám	60683
Szabvány	EN 388: 2016 (4 X 4 3 D)
Szín	kéken melirozott/fekete
Méret	6/XS-11/2XL
Rendelési mennyiség-egységek	1 pár

2076

Cikkszám: 60660

Helix®

- a külső réteg (13-as fonálsűrűség), amely HPPE, acél és üvegszál keverékből áll, növeli a vágásvédelmet
- rugalmas poliuretán bevonat a tenyérreszen
- megerősített hüvelykujjhajlat

	Helix® 2076
Cikkszám	60660
Szabvány	EN 388: 2016 (4 X 4 4 F)
Szín	kéken melirozott/fekete
Méret	5/XXS-13/4XL
Rendelési mennyiség-egységek	1 pár

Vágás elleni védelem



60684



60685



60659

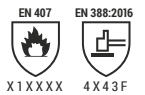
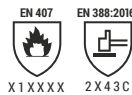

HPPE külső réteg kevertszálas szövetből	ANSI/ISEA VÁGÁSI SZINT A3	GRAMM ÉRTEK 1274	ANSI/ISEA SZERINTI ÁTSZURÁS ELLENI VÉDELEM 3
---	-------------------------------------	----------------------------	--

HPPE külső réteg kevertszálas szövetből	ANSI/ISEA VÁGÁSI SZINT A2	GRAMM ÉRTEK 809	ANSI/ISEA SZERINTI ÁTSZURÁS ELLENI VÉDELEM 4
---	-------------------------------------	---------------------------	--

HPPE külső réteg kevertszálas szövetből	ANSI/ISEA VÁGÁSI SZINT A6	GRAMM ÉRTEK 3711	ANSI/ISEA SZERINTI ÁTSZURÁS ELLENI VÉDELEM 4
---	-------------------------------------	----------------------------	--



2065

Cikkszám: 60659

Helix®

- HPPE és üvegszál keverékből készült külső réteg (13-as fonálsűrűség)
- rugalmas, homokos nitrilbevonat a tenyérrészen
- a nitrilbevonat teljes körű vízállóságot garantál

Helix® 2065	
Cikkszám	60659
Szabvány	EN 388: 2016 (4 X 4 2 D)
Szín	kék/fekete
Méret	6/XS-12/3XL
Rendelési mennyiség-egységek	1 pár

3070

Cikkszám: 60684

Helix®

- kevertszálas szövet 18-as fonálsűrűségű HPPE-ből és üvegszálból
- a természetes latexszel teljesen bevont modell 360°-os folyadékállóságot kínál
- a bevonattal ellátott kötött mandsetta segít megakadályozni, hogy folyadék és szennyeződés kerüljön a kesztyűbe

Helix® 3070	
Cikkszám	60684
Szabvány	EN 388: 2016 (2 X 4 3 C), EN 407 (X 1 X X X X)
Szín	kék/fekete
Méret	7/S-11/2XL
Rendelési mennyiség-egységek	1 pár

3071

Cikkszám: 60685

Helix®

- kevertszálas szövet 13-as fonálsűrűségű HPPE-ből és acélből
- a természetes latexszel teljesen bevont modell 360°-os folyadékállóságot kínál
- a bevonattal ellátott kötött mandsetta segít megakadályozni, hogy folyadék és szennyeződés kerüljön a kesztyűbe
- a legmagasabb, F vágásvédelmi szint (az EN 388:2016 szerint)

Helix® 3071	
Cikkszám	60685
Szabvány	EN 388: 2016 (4 X 4 3 F), EN 407 (X 1 X X X X)
Szín	kék/fekete
Méret	7/S-11/2XL
Rendelési mennyiség-egységek	1 pár

Vágás elleni védelem



60668



60655



60661

	HPPE külső réteg kevertszálás szövetből	ANSI/ISEA VÁGÁSI SZINT	GRAMM ÉRTEK	ANSI/ISEA SZERINTI ÁTSZURÁS ELLENI VEDELEM
		A6	3825	4

EN 388:2016
3 X 4 1 E

	Coretex™ külső réteg	ANSI/ISEA VÁGÁSI SZINT	GRAMM ÉRTEK	ANSI/ISEA SZERINTI ÁTSZURÁS ELLENI VEDELEM
		A9	6437	5

EN 388:2016
4 X 4 4 F

	Aramid bétés	ANSI/ISEA VÁGÁSI SZINT	GRAMM ÉRTEK	ANSI/ISEA SZERINTI ÁTSZURÁS ELLENI VEDELEM
		A5	2509	4

EN 407
4 2 2 1 4 1

EN 388:2016
2 X 2 3 E

3033

Cikkszám: 60668

Helix®

- 13-as fonálsűrűség kesztyű HPPE és acélost keverékből, 360°-os vágásvédelemmel
- varrat nélküli kesztyű a még nagyobb kényelem és légáteresztési képesség érdekében
- másik kesztyű alatti használatra is alkalmas

Cikkszám	Helix® 3033
Cikkszám	60668
Szabvány	EN 388: 2016 (3 X 4 1 E)
Szín	melírozott kék
Méret	6/XS-11/2XL
Rendelési mennyiség-egységek	1 pár

2062

Cikkszám: 60661

Helix®

- Coretex™ külső réteg (13-as fonálsűrűségű HPPE, acél és üvegszálak keveréke) az iparágban egyedülálló 360°-os vágással szembeni ellenállásért
- rugalmas, homokos nitrilbevonat a tenyérrészen
- láthatósági szín a kézfejen

Cikkszám	Helix® 2062
Cikkszám	60661
Szabvány	EN 388: 2016 (4 X 4 4 F)
Szín	sárga/fe fekete
Méret	6/XS-12/3XL
Rendelési mennyiség-egységek	1 pár

4062

Cikkszám: 60655

Chrome SLT®

- 4. szintű ívkiülés elleni védelem: laboratóriumban vizsgálva a HRC ATPV szerint, 46 cal/cm² értékkel
- a kecskebőről készült tenyérrész klasszikus viselési kényelmet és optimális fogásbiztonságot kínál
- aramidcérnával varrott
- teljes aramid bétés a teljes körű vágásvédelemért
- meghosszabbított védőszalag az egyszerű fel- és lehúzáshoz

Cikkszám	4062 Chrome SLT®
Cikkszám	60655
Szabvány	EN 388: 2016 (2 X 2 3 E), EN 407 (4 2 2 1 4 1)
Szín	bézs
Méret	6/XS-12/3XL
Rendelési mennyiség-egységek	1 pár

Vágás elleni védelem



60010



60673



60985



4 X 2 1 F



4 X 3 3 F



4 X 4 2 F

SuperFabric®
védelmi terület



ANSI/ISEA
VÁGÁSI SZINT
A8

GRAMM
ÉRTEK
5374

ANSI/ISEA
SZERINTI
ÁTSZÚRÁS
ELLENI
VEDELEM
2

3 réteg SuperFabric®-
védelem



ANSI/ISEA
VÁGÁSI SZINT
A9

GRAMM
ÉRTEK
7668

ANSI/ISEA
SZERINTI
ÁTSZÚRÁS
ELLENI
VEDELEM
4

TÚSZÚRÁS
ELLENI VEDELEM
5. OSZTÁLY

NEWTON
11,94

SuperFabric®
védelmi terület



ANSI/ISEA
VÁGÁSI SZINT
A7

GRAMM
ÉRTEK
4425

ANSI/ISEA
SZERINTI
ÁTSZÚRÁS
ELLENI
VEDELEM
3

ANSI/ISEA SZERINTI
KOPÁSVÉDELEM
6

ANSI/ISEA SZERINTI
KONTAKTHO
ELLENI VEDELEM
2



4023M

Cikkszám: 60673

Chrome

- a tenyér rész SuperFabric® márkájú anyaga az iparág legkiválóbb vágással szembeni ellenállását kínálja (belső réteg)
- hosszú élettartamú TP-X® tenyér rész
- rugalmas szalag Velcro® tépőzárral

	Chrome 4023M
Cikkszám	60673
Szabvány	EN 388: 2016 (4 X 2 1 F)
Szín	szürke/zöld
Méret	7/S-12/3XL
Rendelési mennyiség-egységek	1 pár

3092

Cikkszám: 60010

ThornArmor 3092

- három réteg SuperFabric® márkájú anyag a tenyér részén és a mutatóujj egy részén (belső réteg) a rendkívül nagy átszúrás elleni védelemért
- a légáteresztő HexVent® betét a kézfejen biztosítja a hűvös viselési kényelmet
- airprene szalag Velcro® tépőzárral
- átszúrásvédelem szűrő kerti növények (kaktuszok) kezeléséhez

	HexArmor ThornArmor 3092
Cikkszám	60010
Szabvány	EN 388: 2016 (4 X 3 3 F)
Szín	barna/fekete
Méret	5/XXS-11/2XL
Rendelési mennyiség-egységek	1 pár

AG10009S

Cikkszám: 60985

AG10009S karvédő

- a SuperFabric® márkájú anyaga az iparág legkiválóbb vágással szembeni ellenállását kínálja
- Ipari szűrővédelem a kábelek, fém, fa és üveg által okozott sérüléseknek kitett területeken.
- elasztán betét a csuklónál, hüvelykujjnyílással

	AG10009S karvédő
Cikkszám	60985
Szabvány	EN 388: 2016 (4 X 4 2 F)
Szín	fekete/neonsárga
Méret	6/XS-12/3XL
Rendelési mennyiség-egységek	1 DB

Vágásvédelem/ütésvédelem



60984



60646



60609

 SuperFabric®
 védelmi terület
 HPPE-keverék
 külső réteg

 EN 388-2016
 4 X 4 3 F

ANSI/ISEA VÁGÁSI SZINT	GRAMM ÉRTEK	ANSI/ISEA SZERINTI ÁTSZÜRÉS ELLENI VEDELEM
A8	5022	4





 Ütésvédelem
 HPPE-keverék belés



 EN 388-2016
 4 X 4 1 F P

ANSI/ISEA VÁGÁSI SZINT	GRAMM ÉRTEK	ANSI/ISEA SZERINTI ÁTSZÜRÉS ELLENI VEDELEM
A6	3685	2

 ANSI/ISEA 138
1



 Ütésvédelem
 Külső réteg
 akrilkeverékből

 EN 511
 EN 388-2016
 1 2 X 4 X 4 3 E P

ANSI/ISEA VÁGÁSI SZINT	GRAMM ÉRTEK	ANSI/ISEA SZERINTI ÁTSZÜRÉS ELLENI VEDELEM
A6	3132	4

 ANSI/ISEA 138
1



9013

Cikkszám: 60984

9000 Series 9013

- a tenyér rész SuperFabric® márkájú anyaga az iparág legkiválóbb vágással szembeni ellenállását kínálja (belső réteg)
- a nagy teljesítményű polietilén és üvegszál keverékből kötött szálak kivételes kényelmet és érzékenységet biztosítanak az ujjaknak, miközben védelmet nyújtanak.
- érdesített nitrilbevonat a tenyér részén

9000 Series 9013	
Cikkszám	60984
Szabvány	EN 388: 2016 (4 X 4 3 F)
Szín	szürkén melírozott/fekete
Méret	7/S-11/2XL
Rendelési mennyiség-egységek	1 pár

4070

Cikkszám: 60609

Chrome SLT 4070

- HPPE-keverékből készült belés az iparágban vezető, átfogó vágásvédelemért
- ütővédelem a kézfejen
- műbőr tenyér rész vinilpöttyözéssel
- láthatósági szín a kézfejen
- rugalmas szalag húzófüllel és Velcro® tépőzárral

Chrome SLT 4070	
Cikkszám	60609
Szabvány	EN 388: 2016 (4 X 4 1 F P)
Szín	narancssárga/szürke
Méret	6/XS-12/3XL
Rendelési mennyiség-egységek	1 pár

2099

Cikkszám: 60646

Thin Lizzie™ Thermal

- a rendkívül rugalmas kialakítású IR-X® Impact Exoskeleton™ az ANSI/ISEA 138 szabvány 2. fokozata szerint védi a büttyöket, az ujjak számára pedig az ANSI/ISEA 138 szabvány 1. fokozata szerinti ütővédelmet kínál
- akril és üvegszál (13-as fonálsűrűség) anyagok keveréke a 360°-os vágással szembeni ellenállásért
- az érdesített nitrilből készült teljes bevonat kiváló tartásról gondoskodik
- a teljes dupla merített bevonat folyadékállóságot garantál
- gyapjú belső belés gondoskodik a kezek melegítéséről a hideg hőmérsékleteken

Thin Lizzie™ Thermal 2099	
Cikkszám	60646
Szabvány	EN 388: 2016 (4 X 4 3 E P), EN 511 (1 2 X)
Szín	sárga/fekete/piros
Méret	6/XS-11/XXL
Rendelési mennyiség-egységek	1 pár



60642



60651



60652



Ütésvédelem
 Külő réteg nejlön kevertszálas szövetből

ANSI/ISEA VÁGÁSI SZINT	GRAMM ÉRTEK	ANSI/ISEA SZERINTI ÁTSZÚRÁS ELLENI VÉDELEM
A1	255	2





Ütésvédelem

ANSI/ISEA VÁGÁSI SZINT	GRAMM ÉRTEK	ANSI/ISEA SZERINTI ÁTSZÚRÁS ELLENI VÉDELEM
A1	257	2





Ütésvédelem
 HPPE burkolat kevertszálas szövetből

ANSI/ISEA VÁGÁSI SZINT	GRAMM ÉRTEK	ANSI/ISEA SZERINTI ÁTSZÚRÁS ELLENI VÉDELEM
A4	1274	3



1095

Cikkszám: 60642

Helix®

- külső réteg nagy teljesítményű nejlönkeverékből (15-ös fonálsűrűség)
- rugalmas, homokos nitrilbevonat a tenyérreszen
- a rendkívül rugalmas kialakítású IR-X® Impact Exoskeleton™ a kézfejen az ANSI/ISEA 138 szabvány 1. fokozata szerinti ütésvédelmet kínál az ujjak és büttyök számára

	Helix® 1095
Cikkszám	60642
Szabvány	EN 388: 2016 (4 1 2 1 X P)
Szín	szürke/fekete/sárga
Méret	6/XS-12/3XL
Rendelési mennyiség-egységek	1 pár

7101

Cikkszám: 60651

Rig Lizard 7101

- IR-X® Impact Exoskeleton™ nagy rugalmasságú kialakításban
- nejlön kevertszálas szövet az optimális mozgásképességért és az első osztályú viselési élményért
- a teljes dupla merített bevonat folyadékállótságot garantál

	Rig Lizard 7101
Cikkszám	60651
Szabvány	EN 388: 2016 (4 1 2 1 X P)
Szín	sárga/kék
Méret	6/XS-12/3XL
Rendelési mennyiség-egységek	1 pár

7102

Cikkszám: 60652

Thin Lizzie™ Fluid

- a rendkívül rugalmas kialakítású IR-X® Impact Exoskeleton™ az ANSI/ISEA 138 szabvány 2. fokozata szerint védi a büttyöket, az ujjak számára pedig az ANSI/ISEA 138 szabvány 1. fokozata szerinti ütésvédelmet kínál
- a külső réteg (13-as fonálsűrűség), amely HPPE és üvegszál keverékből áll, jó vágásvédelmet garantál
- a teljes dupla merített bevonat folyadékállótságot garantál

	Thin Lizzie™ Fluid 7102
Cikkszám	60652
Szabvány	EN 388: 2016 (4 X 4 2 C P)
Szín	kék/sárga
Méret	6/XS-12/3XL
Rendelési mennyiség-egységek	1 pár

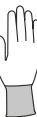

Ütésvédelem



60662



60666



60665

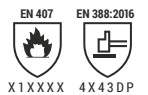
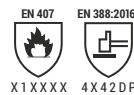

Ütésvédelem
HPPE burkolat kevertszál szövetből

ANSI/ISEA SZÉ-
RINTI ÁTSZÚRÁS
ELLENI VÉDELEM

3

Ütésvédelem
HPPE burkolat kevertszál szövetből

ANSI/ISEA SZÉ-
RINTI ÁTSZÚRÁS
ELLENI VÉDELEM

3

Ütésvédelem
HPPE burkolat kevertszál szövetből

ANSI/ISEA SZÉ-
RINTI ÁTSZÚRÁS
ELLENI VÉDELEM

3

3000

Cikkszám: 60662

Helix®

- HPPE és üvegszál keverékből készült külső réteg (13-as fonálsűrűség)
- a rugalmas, homokos nitrilbevonat a tenyérreszen kiváló fogást garantál
- IR-X® Impact Exoskeleton™ ütésállóság a kézfejen nagy rugalmasságú kialakításban
- megerősített hüvelykujjhajlat

	Helix® 3000
Cikkszám	60662
Szabvány	EN 388: 2016 (4 X 4 2 D P)
Szín	sárga/fekete
Méret	6/XS-12/3XL
Rendelésimennyiség-egységek	1 pár

3003

Cikkszám: 60665

Helix®

- HPPE és acél keverékből készült külső réteg (13-as fonálsűrűség)
- rugalmas, homokos nitrilbevonat a tenyérreszen
- IR-X® Impact Exoskeleton™ a kézfejen nagy rugalmasságú kialakításban
- megerősített hüvelykujjhajlat
- rugalmas szalag Velcro® tépőzárral
- ütésvédelem nélküli mutatóujj a jobb mozgathatóságért (pl. fegyver kezelése)

	Helix® 3003
Cikkszám	60665
Szabvány	EN 388: 2016 (4 X 4 2 D P), EN 407 (X 1 X X X X)
Szín	fekete
Méret	7/S-11/XXL
Rendelésimennyiség-egységek	1 pár

3007

Cikkszám: 60666

Helix®

- IR-X® Impact Exoskeleton™ nagy rugalmasságú kialakításban
- hüvelykujjpánt az egyszerű felvitelhez és a ruhára akasztáshoz
- tépőzár a megfelelő tartásért
- a HPPE és acél szálkeverékből kötött anyag
- (külső réteg) az ujjak rendkívül jó mozgathatóságáról és tapintási érzékenységről gondoskodik a védelem mellett
- megerősített hüvelykujjhajlat
- homokos nitrilbevonat a tenyérreszen a fokozott csúszásmentességért

	Helix® 3007
Cikkszám	60666
Szabvány	EN 388: 2016 (4 X 4 3 D P), EN 407 (X 1 X X X X)
Szín	fekete/piros/szürke/sárga
Méret	6/XS-12/3XL
Rendelésimennyiség-egységek	1 pár



60650



60648



60681

60648

EN 388:2016
4 X 4 4 EP

Ütésvédelem
HPPE-keverék külső réteg

ANSI/ISEA VÁGÁSI SZINT
A4

GRAMM ÉRTEK
2053

ANSI/ISEA SZERINTI ÁTSZÚRÁS ELLENI VÉDELEM
5

ANSI/ISEA 138
1

60650

EN 388:2016
4 X 4 4 FP

Ütésvédelem
HPPE-keverék külső réteg

ANSI/ISEA VÁGÁSI SZINT
A6

GRAMM ÉRTEK
3276

ANSI/ISEA SZERINTI ÁTSZÚRÁS ELLENI VÉDELEM
5

ANSI/ISEA 138
2

60681

EN 407
X 2 X X X X

EN 388:2016
4 X 4 3 B P

Ütésvédelem
TP-X®-technológia

ANSI/ISEA VÁGÁSI SZINT
A2

GRAMM ÉRTEK
791

ANSI/ISEA SZERINTI ÁTSZÚRÁS ELLENI VÉDELEM
4

ANSI/ISEA 138
2

2090X

Cikkszám: 60648

Thin Lizzie™

- a rendkívül rugalmas kialakítású IR-X® Impact Exoskeleton™ az ANSI/ISEA 138 szabvány 2. fokozata szerint védi a büttyöket, az ujjak számára pedig az ANSI/ISEA 138 szabvány 1. fokozata szerinti ütésvédelmet kínál
- HPPE és üvegszál (13-as fonálsűrűség) keverékből készült külső réteg az ujjak első osztályú mozgathatóságáért és a kiváló viselési élményért
- a tenyérrész homokos nitrilbevonata tökéletes fogást kínál
- megerősített hüvelykujjhajlat

	Thin Lizzie™ 2090X
Cikkszám	60648
Szabvány	EN 388: 2016 (4 X 4 4 E P)
Szín	sötét/sárga
Méret	5/XXS-12/3XL
Rendelési mennyiség-egységek	1 pár

2095

Cikkszám: 60650

Thin Lizzie™

- a rendkívül rugalmas kialakítású IR-X® Impact Exoskeleton™ az ujjak számára az ANSI/ISEA 138 szabvány 2. fokozata szerinti ütésvédelmet kínál az ujjak és büttyökök számára
- a külső réteg (13-as fonálsűrűség), amely HPPE, acél és üvegszál keverékből áll, kiváló vágásvédelmet kínál
- poliuretán bevonat a tenyérrészen
- megerősített hüvelykujjhajlat

	Thin Lizzie™ 2095
Cikkszám	60650
Szabvány	EN 388: 2016 (4 X 4 4 F P)
Szín	kék/fekete/sárga
Méret	5/XXS-12/3XL
Rendelési mennyiség-egységek	1 pár

2038

Cikkszám: 60681

Rig Lizard 2038

- IR-X® Impact Exoskeleton™ nagy rugalmasságú kialakításban
- kiegészítő IR-X® védelem a hüvelyk- és mutatóujj között
- strapabíró műbőrrel készült tenyérrész tartós vinilpöttyözéssel
- SlipFit® szalag Velcro® tépőzárral, húzófül

	Rig Lizard 2038
Cikkszám	60681
Szabvány	EN 388: 2016 (4 X 4 3 B P), 407 (X 2 X X X X)
Szín	piros/sárga
Méret	6/XS-12/3XL
Rendelési mennyiség-egységek	1 pár

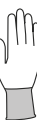

Ütésvédelem



60670



60986



60682

	X 2 X X X X	4 X 4 3 C P	
	Ütésvédelem		
	TP-X®-technológia		
	A3	1074	4
	ANSI/ISEA VÁGÁSI SZINT	GRAMM ÉRTEK	ANSI/ISEA SZERINTI ÁTSZURÁS ELLENI VÉDELEM

	X 2 X X X X	4 X 4 3 E P	
	Aramid béles		
	Ütésvédelem		
	TP-X®-technológia		
	A6	3472	4
	ANSI/ISEA VÁGÁSI SZINT	GRAMM ÉRTEK	ANSI/ISEA SZERINTI ÁTSZURÁS ELLENI VÉDELEM

		4 X 2 1 F P	
	SuperFabric® védelmi terület		
	Ütésvédelem		
	A8	5486	2
	ANSI/ISEA VÁGÁSI SZINT	GRAMM ÉRTEK	ANSI/ISEA SZERINTI ÁTSZURÁS ELLENI VÉDELEM

2021X

Cikkszám: 60670

Rig Lizard®

- a rendkívül rugalmas kialakítású IR-X® Impact Exoskeleton™ a kézfejen az ANSI/ISEA 138 szabvány 2. fokozata szerinti ütészédelmet kínál az ujjak és büttyök számára
- kiegészítő IR-X® védelem a hüvelyk- és mutatóujj között
- tartós TP-X® tenyér rész megerősített varrattal
- SlipFit® szalag húzófüllet
- 250 Celsius-fokos kontakthőig tartó hővédelem

	Rig Lizard® 2021X
Cikkszám	60670
Szabvány	EN 388: 2016 (4 X 4 3 C P), EN 407 (X 2 X X X X)
Szín	sárga/fekete/piros
Méret	6/XS-12/3XL
Rendelési mennyiség-egységek	1 pár

2039

Cikkszám: 60682

Rig Lizard 2039

- IR-X® Impact Exoskeleton™ nagy rugalmasságú kialakításban
- kiegészítő IR-X® védelem a hüvelyk- és mutatóujj között
- strapabíró műbőrből készült tenyér rész tartós vinilpöttyözéssel
- SlipFit® szalag Velcro® tépőzárral, húzófüllet

	Rig Lizard 2039
Cikkszám	60682
Szabvány	EN 388: 2016 (4 X 4 3 E P), 407 (X 2 X X X X)
Szín	piros/sárga
Méret	6/XS-12/3XL
Rendelési mennyiség-egységek	1 pár

4026

Cikkszám: 60986

Chrome 4026

- a tenyér rész SuperFabric® márkájú anyaga az iparág legkiválóbb vágással szembeni ellenállását kínálja (belső réteg)
- ütészédellem a kézfejen
- HexArmor Mud Grip® tenyér rész műbőrből, PVC-pöttyözéssel
- láthatósági szín és fényvisszaverő szegély a kézfejen
- rugalmas szalag húzófüllet és Velcro® tépőzárral

	Chrome 4026
Cikkszám	60986
Szabvány	EN 388: 2016 (4 X 2 1 F P)
Szín	fekete/neonsárga
Méret	6/XS-12/3XL
Rendelési mennyiség-egységek	1 pár

Védőkesztyűk

Gyors áttekintés

Cikkszám	Megnevezés	Méret	Csom. egys.	oldal
60027	uvex athletic lite	6-12	10 pár/csomag	220
60028	uvex athletic allround	6-11	10 pár/csomag	219
60030	uvex athletic D5 XP	6-12	10 pár/csomag	245
60033	uvex athletic lite dry	6-12	10 pár/csomag	220
60036	uvex athletic B XP	6-12	10 pár/csomag	244
60037	uvex athletic C XP	6-12	10 pár/csomag	245
60038	uvex phynomic airLite A ESD	5-12	10 pár/csomag	215
60040	uvex phynomic lite	5-12	10 pár/csomag	218
60041	uvex phynomic lite w	5-12	10 pár/csomag	218
60048	uvex phynomic C XG ESD	6-12	10 pár/csomag	243
60049	uvex phynomic allround	5-12	10 pár/csomag	215
60050	uvex phynomic foam	5-12	10 pár/csomag	215
60054	uvex phynomic x-foam HV	6-12	10 pár/csomag	216
60060	uvex phynomic wet	6-12	10 pár/csomag	216
60061	uvex phynomic wet plus	6-12	10 pár/csomag	216
60062	uvex phynomic pro	6-12	10 pár/csomag	217
60064	uvex phynomic pro 2	5-12	10 pár/csomag	217
60070	uvex phynomic XG planet	5-12	10 pár/csomag	214
60080	uvex phynomic B foam	6-12	10 pár/csomag	241
60081	uvex phynomic C5	6-12	10 pár/csomag	242
60090	uvex BambooTwinflex®	6-12	10 pár/csomag	235
60119	uvex profapren CF33	7-10	10 pár/csomag	257
60122	uvex profastrong NF33	7-11	12 pár/csomag	257
60135	uvex unigrip 6620	7-10	10 pár/csomag	223
60147	uvex profi ergo ENB20A	6-11	10 pár/csomag	226
60148	uvex profi ergo ENB20	6-10	10 pár/csomag	226
60150	uvex contact ergo	6-10	10 pár/csomag	226
60166	uvex u-fit ft	XS-XL	100 darab/doboz	259
60167	uvex u-fit	S-XL	100 darab/doboz	259
60168	uvex u-fit lite	S-XL	100 darab/doboz	259
60179	uvex k-basic extra 6658	8, 10, 12	10 pár/csomag	228
60188	uvex u-chem 3500	7-11	10 pár/csomag	256
60190	uvex rubiflex S NB80S	9-11	10 pár/csomag	252
60191	uvex rubiflex S NB80SZ	9-11	10 pár/csomag	252
60202	uvex NK4022	9-10	10 pár/csomag	228
60208	uvex profi ergo XG20	6-11	10 pár/csomag	225
60210	uvex unidur 6641	6-11	10 pár/csomag	246
60213	uvex NK2722	9-10	10 pár/csomag	228
60224	uvex rubiflex S NB35B	7-11	10 pár/csomag	251
60238	uvex unigrip 6624	7-10	10 pár/csomag	223
60248	uvex unipur 6639	6-11	10 pár/csomag	222
60271	uvex rubiflex S NB27B	7-11	10 pár/csomag	251
60276	uvex rubipor XS2001	6-10	10 pár/csomag	219
60278	uvex unilite 7710F	7-11	10 pár/csomag	227
60314	uvex unidur 6643	7-10	10 pár/csomag	247
60316	uvex rubipor XS5001B	6-10	10 pár/csomag	219
60321	uvex unipur 6634	7-10	10 pár/csomag	221
6047900	uvex glove clip	-	10 darab/doboz	218

Cikkszám	Megnevezés	Méret	Csom. egys.	oldal
60491	uvex C500 sleeve	M, L	1 darab	237
60492	uvex C500 wet	7-11	10 pár/csomag	238
60494	uvex C500 foam	7-11	10 pár/csomag	238
60496	uvex C500 wet plus	7-11	10 pár/csomag	237
60497	uvex C500	7-11	10 pár/csomag	237
60498	uvex C500 M foam	7-11	10 pár/csomag	236
60499	uvex C500 dry	7-11	10 pár/csomag	238
60516	uvex unidur 6649	7-11	10 pár/csomag	246
60535	uvex protector chemical NK2725B	9-10	10 pár/csomag	253
60536	uvex protector chemical NK4025B	9-10	10 pár/csomag	253
60542	uvex C300 wet	7-11	10 pár/csomag	239
60544	uvex C300 foam	7-11	10 pár/csomag	239
60549	uvex C300 dry	7-11	10 pár/csomag	239
60556	uvex unipur carbon	6-10	10 pár/csomag	223
60557	uvex rubiflex S XG35B	7-11	10 pár/csomag	251
60558	uvex profi ergo XG20A	6-11	10 pár/csomag	225
60560	uvex rubiflex S XG27B	7-11	10 pár/csomag	251
60573	uvex unilite 6605	6-11	10 pár/csomag	221
60585	uvex unilite 7700	7-11	10 pár/csomag	221
60587	uvex unipur carbon FT	6-10	10 pár/csomag	223
60591	uvex unilite thermo plus cut c	7-11	10 pár/csomag	229
60592	uvex unilite thermo plus	7-11	10 pár/csomag	229
60593	uvex unilite thermo	7-11	10 pár/csomag	229
60595	uvex profatherm XB40	11	6 pár/csomag	228
60600	uvex C500 XG	7-11	10 pár/csomag	237
60604	uvex D500 foam	7-11	10 pár/csomag	236
60838	uvex arc protect g1	7-11	10 pár/csomag	230
60840	uvex power protect V1000	7-11	1 pár	230
60932	uvex unidur 6648	6-11	10 pár/csomag	246
60938	uvex unidur 6659 foam	6-11	10 pár/csomag	247
60943	uvex unipur 6630	6-11	10 pár/csomag	222
60944	uvex unipur 6631	6-11	10 pár/csomag	222
60945	uvex compact NB27H	10	10 pár/csomag	227
60946	uvex compact NB27E	9-10	10 pár/csomag	227
60949	uvex profabutyl B-05R	7-11	1 pár	255
60954	uvex rubiflex ESD NB35A	6-11	10 pár/csomag	254
60957	uvex profaviton BV-06	8-11	1 pár	255
60962	uvex u-strong N2000	S-XL	50 darab/doboz	259
60968	uvex u-chem 3100	8-11	10 pár/csomag	256
60971	uvex u-chem 3300	7-11	10 pár/csomag	256
60973	uvex unidur sleeve C	M, L	1 darab	247
60974	uvex unidur sleeve TL	M, L	1 darab	247
89636	uvex rubiflex NB27	7-11	10 pár/csomag	227
89646	uvex rubiflex S NB27S	8-11	10 pár/csomag	252
89647	uvex rubiflex S NB60S	9-11	10 pár/csomag	252
89651	uvex rubiflex S NB60SZ	9-11	10 pár/csomag	252
98891	uvex rubiflex S NB35S	8-11	10 pár/csomag	252
98902	uvex rubiflex S NB40S	8-11	10 pár/csomag	252



Védőkesztyűk

Gyors áttekintés

Cikkszám	Megnevezés	Méret	Csom. egys.	Oldal
60005	PointGuard® Ultra 4045	6-12	1 pár	265
60010	ThornArmor 3092	5-11	1 pár	269
60609	Chrome SLT 4070	6-12	1 pár	270
60614	Helix® 2082	7-11	1 pár	266
60638	PointGuard® Ultra 9032	7-10	1 pár	264
60642	Helix® 1095	6-12	1 pár	271
60646	Thin Lizzie™ Thermal 2099	6-10	1 pár	270
60648	Thin Lizzie™ 2090X	5-12	1 pár	273
60650	Thin Lizzie™ 2095	5-12	1 pár	273
60651	Rig Lizard 7101	6-12	1 pár	271
60652	Thin Lizzie™ Fluid 7102	6-12	1 pár	271
60655	Chrome SLT® 4062	6-12	1 pár	268
60659	Helix® 2065	6-12	1 pár	267
60660	Helix® 2076	5-13	1 pár	266
60661	Helix® 2062	6-12	1 pár	268
60662	Helix® 3000	6-12	1 pár	272
60665	Helix® 3003	7-10	1 pár	272
60666	Helix® 3007	6-12	1 pár	272
60668	Helix® 3033	6-11	1 pár	268
60670	Rig Lizard® 2021X	6-12	1 pár	274
60673	Chrome 4023M	7-12	1 pár	269
60681	Rig Lizard 2038	6-12	1 pár	273
60682	Rig Lizard 2039	6-12	1 pár	274
60683	Helix® 3023	6-11	1 pár	266
60684	Helix® 3070	7-11	1 pár	267
60685	Helix® 3071	7-11	1 pár	267
60981	SharpsMaster II® 9014	6-10	1 pár	264
60982	AG8TW karvédő	7-10	1 DB	264
60983	Hercules® NSR 3041	7-11	1 pár	265
60984	9000 Series 9013	7-11	1 pár	270
60985	AG10009S karvédő	6-12	1 DB	269
60986	Chrome 4026	6-12	1 pár	274



**Személyre szabott
egyéni védőeszközök**

Az uvex márkanév kötelez bennünket

Több **mint 90 éve** gyártunk és forgalmazunk kiváló minőségű termékeket, amelyek védelmet biztosítanak az embereknek sportolás, szabadidős tevékenység és munkavégzés közben. Aki védelmet szeretne nyújtani az embereknek, annak **felelősséget kell vállalnia**.

Pontosan ebből a küldetésből vezethető le az elkötelezettség **a fenntartható, társadalmilag és szociálisan** felelős módon történő működés iránt.

uvex személyre szabott egyéni védőeszközök

Szervezeti intézkedések:

Tartósság és hulladécsökkentés

A normál termékekhez képest (pl. dioptriás szemüveg felett hordható munkavédelmi szemüvegek, egyszer használatos hallásvédők) személyre szabott védőtermékeinket sokszor hosszabb ideig használjuk. A használat teljes időtartama alatt értékes erőforrásokat és hulladékot takarítunk meg, és csökkentjük a CO₂-kibocsátást.

Az uvex hallásvédő otoplasztikákat, védőszemüvegeket és dioptriás monitorszemüvegeket újrafelhasználható tokokban szállítjuk, amelyek egész élettartamuk alatt használhatóak. Ily módon jelentősen hozzájárulunk a csomagolási hulladék elkerüléséhez és egyúttal termékeink élettartamának meghosszabbításához.

Szakértelem és ellátási hálózat

A több évtizedes tapasztalat és a partnereinkkel való bizalomteljes együttműködés képezi az alapját az egyedi uvex munkavédelmi termékek gyártásának.

Gyártó partnereinket rendszeres ellenőrzéseknek vetjük alá, akik kötelezettséget vállaltak az uvex társadalmi norma betartására. Minden uvex terméket a legszigorúbb biztonsági előírásoknak megfelelően gyártjuk, amelyeket független intézetek rendszeresen ellenőriznek és tanúsítanak.

uvex károsanyag-tiltólista

Egyéni munkavédelmi termékeink gyártásához nem használunk káros összetevőket, amelyeket a REACH-rendelet és az uvex károsanyag-tiltólistája szerint gyártunk.

Tartósság
uvex dioptriás
védőszemüvegek

1,5

Használati évek

uvex hallásvédelmi
otoplasztikák

100%

a gyártási eljárásból származó és
a rendszerbe visszatáplált
nitrogén



Csomagolás: uvex medicare betétek

95%

újrahasznosított kartonpapír

Tartósság
uvex hallásvédő
otoplasztikák

5

Használati évek



Munkahelyi egészségvédelemmel foglalkozó stratégiai üzleti egység

Személyre szabott egyéni védőeszközök az uvextől

MADE IN UVEX



EGYEDI ILLESZKEDÉS

Személyre szabott egyéni védőeszközök az uvextől

Az Ön munkatársainak egészsége az uvex **protecting people** küldetésének keretében központi kérdés számunkra.

Az uvex személyre szabott prémium megoldásokat nyújt a szem, a hallás és a lábfej védelméhez – az Ön csapatának maximális biztonsága érdekében.

Személyre szabott egyéni védőeszközeink egyesítik magukban a legújabb innovációkat és a viselő igényeihez való illesztés lehetőségét, ezáltal minden termék egyedülálló. Minden optikai terméket, otoplasztikát és ortopédiai eszközt személyre szabottan állítunk be, hogy azok megfeleljenek munkatársai igényeinek.

Ha munkatársaira tökéletesen illik a védőfelszerelés, szívesen fogják viselni azt – így pedig megbízható védelmet kapnak

Személyre szabott védőtermékeink leginkább hosszú élettartamuk miatt tűnnek ki a piacon. A hagyományos termékekhez (pl. dioptriás szemüveg felett hordható munkavédelmi szemüveg, egyszer használatos hallásvédő)

képezt ezeket sokkal hosszabb ideig használják, ennek köszönhetően értékes erőforrásokat takarítunk meg, és ha a teljes használati időt vesszük, sokkal kevesebb hulladék is keletkezik.

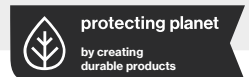

„Made in uvex”

A legszigorúbb biztonsági szabványok betartásával készült termékek alapját több évtizedes tapasztalat és innovatív technológiák képezik.

Legyen szó szem-, hallás- vagy lábfejvédelemről: személyre szabott egyéni védőeszközeink maximális biztonságot és kényelmet garantálnak.

Viselésük rendkívül kényelmes, továbbá esztétikus kialakítással és jól átgondolt funkciókkal rendelkeznek. Innovatív megoldásainkkal a tökéletes minőség és a technológia új mércéjét állítottuk fel.

A „Made in uvex” minőségi célkitűzésünk átfogó minőségbiztosítási rendszert és kiemelkedő megmunkálástechnikai kialakítást garantál. Minden felhasznált anyag mentes a káros anyagoktól, és rendszeresen felülvizsgálatra kerül.

Az uvex számára rendkívül fontos a fenntartható gyártási koncepció és az első osztályú termékek előállítás, illetve saját értékteremtési láncának működtetése, nagy hangsúlyt fektetve németországi, illetve egyéb európai gyártóüzemeire. Az uvex emellett teljes körű szolgáltatást kínál maximális rugalmasság mellett.

CÉLUNK A MINŐSÉG

Munkahelyi egészségvédelemmel foglalkozó stratégiai üzleti egység

Személyre szabott egyéni védőeszközök az uvextől

Személyre szabott szemvédelem – uvex dioptriás védőszemüvegek

- tanúsított dioptriás védőszemüvegek az EN 166 szabvány és az egyéni védőeszközökről szóló (EU) 2016/425 rendelet szerint
- fókusz típusok és lencseanyagok széles választéka, amely minden igényt kielégít
- kereteink hatalmas és sokszínű kínálatában megtalálja a munkatársai fejformájához illő eszközöket világszerte
- szakértő tanácsadás és az uvex szakemberei által végzett egyéni beigazítás



Személyre szabott szemvédelem – uvex monitorszemüvegek

- monitorszemüvegek olyan, számítógép-monitor előtt végzett, munka jellegű tevékenységekhez, amelyek esetén a védőszemüveg viselése nem előírás
- fókusz típusok és lencseanyagok széles választéka, amely minden igényt kielégít
- szakértő tanácsadás és az uvex szakemberei által végzett egyéni beigazítás



Személyre szabott hallásvédelem – uvex high-fit

- tanúsított hallásvédő otoplasztikák az EN 352 szabvány alapján
- a szűrők, a különböző formájú és anyagú otoplasztikák hatalmas választéka révén (szinte) minden alkalmazási területhez van megfelelő otoplasztikánk
- képzett szakszemélyzet igazítja az eszközt az egyéni igényekhez



Ortopédiai megoldások uvex munkavédelmi lábbelikhez – uvex medicare

- tanúsított ortopédiai lábvédő az EN ISO 20345:2011 alapján
- pl. méretre szabott egyéni komfortbetétek és cipőkialakítások
- megfelelő munkavédelmi lábbelik széles választéka
- uvex motion 3XL extra széles lábfejhez és orvosi problémák (pl. diabétesz) esetén
- ortopédiai szakemberek igazítják az eszközt az egyéni igényekhez



Munkahelyi egészségvédelemmel foglalkozó stratégiai üzleti egység
Személyre szabott egyéni védőeszközök az uvextől

ONE BRAND.
ONE VISION.
ONE MISSION.



KÜLDETÉSÜNK

#protecting people

Az uvex márka küldetése. Ez az elvárásunk és a felelősségünk. Az uvex megvédi az embereket – a munkahelyen, sportolás közben és a szabadidőben.

Több évtizedes tapasztalatunk alapján folyamatos tudásközvetítést valósítunk meg a munkavédelem és az élsportok területén. Ezzel elősegítjük termékeink folyamatos fejlesztését.

Így jönnek létre az innovációk és megoldások olyan fejlett technológiákkal, amelyek megbízhatóan védik az embereket: a sípályán vagy a mountain bike-jukon.

JÖVŐNK

Fenntartható működés és szociális szakértelem

Ha megbízik az uvexben, garantált a fenntartható működés. Legyen szó környezetvédelemről vagy társadalmi elkötelezettségről: ha az uvexet választja, olyan partnere lesz, amely számára a vállalati felelősségvállalás a mindennapok része.

Elkötelezettségünk középpontjában az emberek védelme áll:

- fenntartható termékkoncepció
- a káros anyagok REACH-rendeletet meghaladó mértékben való használatának mellőzése (az uvex saját tiltólistája a káros anyagokról)
- uvex társadalmi norma minden gyártási telephelyen
- társadalmi felelősségvállalás (pl. Rainer Winter Stiftung, Vision for the World)

SZOLGÁLTATÁSUNK

Az Ön kívánságaihoz igazodva idő és hely szerint

A munkabiztonság tapasztalt specialistájaként az uvex professzionális, mindenre kiterjedő szolgáltatást kínál a személyre szabott egyéni védőeszközök terén, tökéletesen az Ön vállalata elvárásainak megfelelően. A személyre szabott egyéni védőeszközök esetében különösen stabil alapokon álló tudásra van

szükség a tanácsadáshoz. Ezért az eszközök egyéni igényekhez történő igazítását képzett szakemberek – pl. optikusok, akusztikai szakemberek vagy ortopédcipő-készítők – végzik az Ön által kívánt időben és helyen.

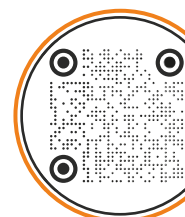

Személyre szabott egyéni védőeszközök:
További információért látogasson el weboldalunkra.



uvexsafetygroup



uvexsafetygroup



uvexsafety



uvexsafetygroup



Dioptriás védőszemüvegek és monitorszemüvegek

planet series termékrendszer › Személyre szabott egyéni védőeszközök

Az uvex azért alkotta meg a **protecting planet** címkét, hogy még kézzelfoghatóbbá tegye a fenntarthatóbb működésre irányuló saját küldetését. A **protecting people** szlogenből kiindulva egy olyan ígéretet fogalmaztunk meg, amely a fenntarthatóság három alappillére – az **ökológiára**, a **gazdaságra** és a **társadalomra** – épít, és a vállalat minden egyes részlegén felelősségteljes cselekedetekben tükröződik.

Az uvex ezért tesztel, értékkel és optimalizál minden egyes fázist az értékteremtési láncban, hogy annak végén a lehető legfenntarthatóbb termék álljon.

uvex

RX cd 5521

planet

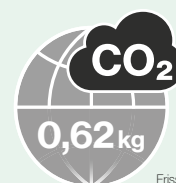

Frissítés dátuma: 2023/05*



protecting planet

by using bio-based material //
by maximum reduction of pollutants

Anyagok és egészségvédelem

- › a keret jelentős részben kiváló minőségű, bioalapú anyagból készült
- › az anyag alapját kőolaj helyett egy megújuló nyersanyag, a ricinus képezi
- › a keret 38%-ban ricinusból készül
- › a ricinusnak nincs hatása az élelmiszernövények termesztésére, és nem veszélyezteti az erdőterületeket
- › káros összetevőktől mentes
- › a REACH-rendelet rendelkezéseinek megfelelően, valamint az uvex károsanyaglistáján szereplő előírásoknak megfelelően gyártották

38%

a keret alapanyaga a ricinus

Tartósság kb.

1,5

Használati évek



Egészségvédelem

REACH

A rendelkezések túllépése



protecting planet

by creating durable products

Hosszú élettartam

- › az uvex dioptriás védőszemüvegek leginkább hosszú élettartamuk miatt tűnnek ki a piacon
- › az élettartam átlagosan 1,5 év, amellyel értékes erőforrások takaríthatók meg és csökkenthető a CO₂-kibocsátás



protecting planet

by using environmentally-friendly packaging //
by reducing waste

Csomagolás

- › az uvex dioptriás védőszemüvegeket védőtokkal szállítjuk az élettartama meghosszabbítása érdekében
- › a védőtok a hasznos élettartama után újrahasznosítható
- › így jelentős mértékben hozzájárulunk a csomagolási hulladék csökkentéséhez



Dioptriás védőszemüvegek

Személyre szabott szemvédelem az uvextől

**MADE FOR
YOUR EYES**
MADE IN UVEX



Az uvex dioptriás védőszemüvegek egyénileg igazodnak viselőjük látási problémáihoz, ugyanakkor optimális védelmet is nyújtanak a munkahelyen.

A szemüvegek az EN 166 szabvány szerinti tanúsítvánnyal és jelöléssel rendelkeznek, ezért hordhatók olyan munkahelyeken, ahol kötelező a védőszemüvegek viselete. Munkahelyi védőszemüveggént nemcsak védik a szemet (az UV-sugárzástól, a levegőben szálló részecskéktől, a portól stb.), hanem javítják is a látást, mivel maga a szemüveglencse dioptriás.

Az uvex kiváló minőségű lencseanyagok, fókusztípusok és keretek széles választékát kínálja. Ily módon könnyebb a hétköznapi viselt szemüveg és a munkáltató által előírt védőszemüveg közötti váltás, ami jobb viselhetőséget eredményez.

Az átfogó uvex minőségbiztosítási rendszer garantálja a legjobb optikai és megmunkálástechnikai kialakítást. Minden felhasznált anyag (lencsék, keretek, tokok stb.) mentes a káros anyagoktól, és rendszeresen felülvizsgálatra kerül.

A kollekción

Az uvex rengeteg különféle keretet kínál dioptriás védőszemüvegekhez.

uvex RX bc műanyag



- bc: basic collection
- különböző formákban, méretekben és színekben kapható

uvex RX bc fém



- bc: basic collection
- különböző formákban, méretekben és színekben kapható

uvex RX ti



- ti: títán
- kiváló minőségű títánból
- rendkívül stabil
- kis tömegű
- nem allergizál

uvex RX cb



- cb: custom bridge
- Olyanoknak alkalmas, akiknek:
- lapos az orrnyerge
 - magas az arccsontja
 - széles a halántéka

uvex RX cd



- cd: kényelem és dizájn
- védőszemüvegek sportos dizájnnal

uvex RX sp



- sp: sportos
- védőszemüvegek „wrap around” dizájnnal az anatomic sportlencsékhez

uvex RX cd flip-up



- cd: kényelem és dizájn
- speciális követelményeket támaztó munkahelyekhez

uvex RX cf



- cf: close fit
- Védőszemüvegek teljes körű védelemmel és egyéni látáskorrekcióval
- ajánlott a vegyszerek kezeléséhez és/vagy a poros munkakörnyezetekhez

Dioptriás védőszemüvegek

Személyre szabott szemvédelem az uvextől

Az uvex mint egyéni védőeszközökét biztosító partner

Látásunkat különösen érdemes védeni – azonban mindennapi munkánk során számos tevékenység komoly veszélyt jelent a látásunkra. Az uvex nem ismer kompromisszumot, ha a szem megóvásáról van szó, és megbízható védelmet nyújt egyéni, személyre szabott védőszemüvegeivel.

A legszigorúbb biztonsági szabványok betartásával készült uvex termékek alapját több évtizedes tapasztalat és innovatív technológiák képezik. A biztonság mellett az uvex ráadásul maximális kényelmet és minőséget is garantál. Az olyan védőfelszerelést, amely tökéletesen illeszkedik, szívesen viselik – így megbízható védelmet nyújt a munkatársaknak.

A mi szolgáltatásunk – az Önnek kínált előnyök

Az uvex teljes körű szolgáltatást kínál, maximális rugalmasság mellett. Szakértőink szívesen adnak tanácsot olyan professzionális és rugalmas megoldásokat kínálva, amelyeket vállalata egyedi igényeihez igazítunk.

Rendkívül gazdag uvex kollekciónknak köszönhetően mindegyik alkalmazottnak tudunk megfelelő dioptriás védőszemüveget ajánlani.



uvex szakértők:

- képzett szemészek és optikusmesterek általi helyszíni szolgáltatás
- az uvex ügyfélszolgálatának képzett tanácsadói
- átfogó uvex optikai szolgáltatópartner-hálózat Németországban, Ausztriában és Svájcban, valamint más európai országokban



uvex rugalmasság:

- termék tanácsadás és beállítás kérés szerint az üzemben
- a reggeli, az esti vagy az éjszakai műszakban is lehet időpontot egyeztetni
- optimális tervezhetőség az uvex online időpont eszközzel



uvex know-how:

- több évtizedes tapasztalat az optika területén és a termékek folyamatos továbbfejlesztése
- képzések / gyakorlati szemináriumok felajánlása az Ön alkalmazottai számára (pl. üzemi orvosok, munkahelyi biztonsági szakértők)
- 'Made in uvex' minőség: első osztályú termékek saját értéktérítési láncon keresztül és főként Németországban / Európában található gyártóüzemekből



digitális szervizeszközök:

- uvex RX szemüveg-tanácsadás az Ön igényeinek megfelelő optimális termékválasztáshoz
- uvex centRX, a webalapú centrálási eszköz az egyéni védőszemüveg megrendeléséhez szükséges centrálási paraméterek meghatározásához



www.uvex-safety.com/en/individual-ppe/digital-servicetools/

Ha dioptriás védőszemüveget szeretne, ennek a következő a menete:

1

Időpontfoglalás és tanácsadás

Egyeztessen időpontot telefonon vagy e-mailben, és kérjen tanácsot az uvex szakértőitől a dioptriás szemüvegekkel kapcsolatban.

+49 911 97361400

customerservice.sbu-oh@uvex.de

2

Munkahelyi vizsgálat és termékkeresés

uvex szakértőink örömmel fogják bemutatni uvex kollekciónkat személyesen, az Ön vállalatánál, és Önnel együtt munkahelyi vizsgálatot fognak végezni, hogy megtalálják az Önnek és munkatársainak legmegfelelőbb termékeket.

3

Kész dioptriás védőszemüveg

Miután a szemüveget a helyszínen vagy valamelyik uvex optikai szolgáltató partnernél felpróbálták, a dioptriás védőszemüveget hamarosan elkészítjük Önnek.

További információkért bátran forduljon hozzánk, mindenfajta kötelezettség nélkül.



Dioptriás védőszemüvegek

Nemzetközi uvex szolgáltatási szakértelem

UVEX SERVICE NETWORK

Szolgáltató partnerek és optikusok



Függetlenül attól, hogy melyik országban található a vállalata, az uvex arra törekszik, hogy Ön és munkatársai számára biztosítani tudjon uvex dioptriás védőszemüvegeket. Ennek érdekében egy folyamatosan bővülő nemzetközi uvex hálózat áll rendelkezésre, amelyet a különféle országokban működő gyártólétesítmények és szolgáltató partnerek alkotnak.



Tökéletes illeszkedés bárhol a világon

Számos keret anatómiailag a különböző fejformákhoz igazítható, így tökéletes illeszkedést biztosít, pl.



magas arccsonton



lapos ornyergek



széles halántékon

uvex RX cb és uvex RX cd kollekciónk nemcsak az európai fejidom, hanem az ázsiai fejidom tekintetében is megfelelnek a látómezővel és a lefedettséggel szemben támasztott szabványos követelményeknek.



i További információt az alábbi elérhetőségen keresztül kérhet:

☎ +49 911 9736-1400

✉ customerservice.sbu-oh@uvex.de

Digitális szervizeszközök

uvex centRX – uvex RX szemüveg-tanácsadás

**MADE FOR
YOUR EYES**
MADE IN UVEX



www.uvex-safety.com/en/individual-ppe/digital-servicetools/

Maximális minőségű szolgáltatás maximális rugalmasság mellett

Az uvex RX szemüveg-tanácsadás és az uvex centRX digitális szervizeszközeinkkel hasznos eszközöket biztosítunk a dioptriás védőszemüvegek és a dioptriás monitorszemüvegek területén, amelyek egy pillantás alatt értékes információkat nyújtanak Önnek, és megkönnyítik mindennapi munkáját és a rendelési folyamatot.

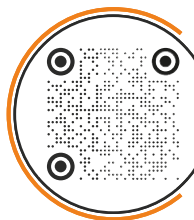

www.uvex-safety.com/en/uvex-rx-lens-consulting/

uvex RX szemüveg-tanácsadás

Az optimális termék kiválasztása – kényelmesen, egy gombnyomással

Milyen előnyökkel járnak az innovatív uvex védőszemüvegek és a dioptriás monitorszemüvegek különböző fókusz típusai, kivitelezései és lencseanyagai?

A praktikus uvex RX szemüveg-tanácsadó eszköz segítségével könnyedén megtalálja az elvárásainak megfelelő, optimális terméket.



uvex centRX – Egyéni beállítás – egyszerű, gyors, digitális

Az uvex centRX fotocentráló eszköz egy weblapú, könnyen használható megoldás az uvex biztonsági és monitorszemüvegek rendeléséhez szükséges centrálási paraméterek gyors és biztonságos meghatározásához. Az egyszerű menüvezérlés lehetőséget kínál az ügyfeleknek, a kereskedőknek és a szervizpartnereknek, hogy egy fénykép alapján meghatározzák a szükséges paramétereket, és digitálisan lebonyolítsák a szemüvegek rendelési folyamatát. Az egyes fókusz csoportok centrálási követelményeit az alkalmazás tárolja, így például az illesztési magasság meghatározásánál a számítási hibák kizárhatók.

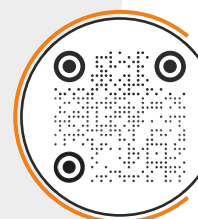

centrx.uvex-safety.com



Az előnyök dióhéjban:

Önálló, egyedi centrálási paraméterezés a szemüvegek rendeléséhez

- Egyszerű és digitális
- Weblapú, nincs szükség telepítésre
- Regisztráció nem szükséges
- Nincs adattárolás
- Német és angol nyelven érhető el

Amire az uvex centRX használatához szüksége van:

- Számítógép, táblagép vagy laptop Edge, Chrome vagy Firefox böngészővel
- Fényképkészítési lehetőség .jpg/.jpeg/.png formátumban
- Internetkapcsolat

Közvetlenül, regisztráció nélkül elindítható:

Érdeklí az uvex centRX?
Állítsa be webcímünket kedvencnek a böngészőjében.
Az alkalmazást közvetlenül is elindíthatja online.



centrx.uvex-safety.com

uvex

Dioptriás védőszemüvegek uvex RX bc műanyag

alapkollekció
uvex RX bc műanyag

klasszikus
időtlen
gyakorlatilag korlátlan üvegezési lehetőségek



6109252



6109253

uvex RX bc 5523

- műanyag keret Panto formájú lencsékkel, fémszárral
- átlátszó oldalvédelem
- jól illeszkedik az anatómiailag kialakított orrtámasznak és a könnyen igazítható szárvégeknek köszönhetően

uvex RX bc 5523

Cikkszám	6109252	6109253
Ref. szám	5523 1525 49/20	5523 7415 49/20
Lencseméret	49 mm	49 mm
Hidzélesség	20 mm	20 mm
Szín	szürke, áttetsző	zöld, szürke
Extrák	Fémszár	Fémszár
Tartókeret jelölése	W 166 FT CE	W 166 FT CE

Dioptriás védőszemüvegek

uvex RX bc műanyag



6109219
6109203



6109204

uvex RX bc 5503

- műanyag keret klasszikus formájú szemüveglencsével
- átlátszó oldalvédelem beépített szemkörnyék-lefedettséggel
- jól illeszkedik az anatómiaiailag kialakított ornyeregnek köszönhetően

uvex RX bc 5503			
Cikkszám	6109219	6109203	6109204
Ref. szám	5503 1300 50/17	5503 1300 54/17	5503 7415 54/17
Lencseméret	50 mm	54 mm	54 mm
Hídszélesség	17 mm	17 mm	17 mm
Szín	antracit	antracit	zöld, szürke
Extrák			Fémszár rugós zsanérral
Tartókeret jelölése	W 166 FT CE	W 166 FT CE	W 166 FT CE



6108215



6109210

uvex RX bc 5502

- műanyag keret szorosan záró illeszkedéssel
- az oldalvédelem és a felső szemkörnyék lefedése a keret kialakításához épül hozzá
- a részecskék alulról való bejutása ellen a speciálisan kialakított foglalat-perem nyújt védelmet
- jól illeszkedik az anatómiaiailag kialakított ornyeregnek köszönhetően
- a szár hossza négy fokozatban állítható, a lágy anyagból készült, kényelmes szárvégek pedig igazíthatók

uvex RX bc 5502	
Cikkszám	6108215
Ref. szám	5502 1725 56/15
Lencseméret	56 mm
Hídszélesség	15 mm
Szín	szürke
Tartókeret jelölése	W 166 F CE

uvex RX bc 5506

- műanyag keret kényelmes illeszkedéssel
- az oldalvédelem és a felső szemkörnyék lefedése a keret kialakításához épül hozzá
- jól illeszkedik az anatómiaiailag kialakított ornyeregnek köszönhetően

uvex RX bc 5506	
Cikkszám	6109210
Ref. szám	5506 1725 56/18
Lencseméret	56 mm
Hídszélesség	18 mm
Szín	világoszürke, áttetsző
Tartókeret jelölése	W 166 F CE



Dioptriás védőszemüvegek

uvex RX bc fém

alapkollekció
uvex RX bc fém

klasszikus
időtlen
gyakorlatilag korlátlan üvegezési lehetőségek



6109114

uvex RX bc 5109

- modern, kerek formájú fémkeret
- átlátszó oldalvédelem
- Nagyon jól illeszkedik az anatómiailag állítható orrpárnák és szárvégek révén

uvex RX bc 5109

Cikkszám	6109114
Ref. szám	5109 6100 50/19
Lencseméret	50 mm
Hídszélesség	19 mm
Szín	arany
Tartókeret jelölése	W 166 FT CE



6109115

uvex RX bc 5110

- klasszikus, szögletes formájú fémkeret
- átlátszó oldalvédelem
- nagyon jól illeszkedik az anatómiailag állítható orrpárnák és szárvégek révén

uvex RX bc 5110

Cikkszám	6109115
Ref. szám	5110 1300 55/17
Lencseméret	55 mm
Hídszélesség	17 mm
Szín	antracit
Tartókeret jelölése	W 166 FT CE



6109116

uvex RX bc 5111

- retró kivitelű, nagy méretű fémkeret dupla ornyereggel
- átlátszó oldalvédelem
- nagyon jól illeszkedik az anatómiailag állítható orrpárnák és szárvégek révén

uvex RX bc 5111

Cikkszám	6109116
Ref. szám	5111 1800 57/19
Lencseméret	57 mm
Hídszélesség	19 mm
Szín	ezüst
Tartókeret jelölése	W 166 FT CE

Dioptriás védőszemüvegek

uvex RX bc fém

 6109100
6109101

uvex RX bc 5102

- divatos, pilótaszemüveg stílusú fémkeret
- átlátszó oldalvédelem
- nagyon jól illeszkedik az anatómiailag állítható orrhíd és a könnyen igazítható szárvégek révén

uvex RX bc 5102		
Cikkszám	6109100	6109101
Ref. szám	5102 1400 51/20	5102 1400 53/20
Lencseméret	51 mm	53 mm
Hídszélesség	20 mm	20 mm
Szín	kékesszürke, matt	kékesszürke, matt
Tartókeret jelölése	W 166 FT CE	W 166 FT CE

 6109104
6109105

uvex RX bc 5103

- időtlen stílusú fémkeret dupla híddal
- átlátszó oldalvédelem
- nagyon jól illeszkedik az anatómiailag állítható orrpárnák és szárvégek révén

uvex RX bc 5103		
Cikkszám	6109104	6109105
Ref. szám	5103 1400 53/17	5103 1400 55/17
Lencseméret	53 mm	55 mm
Hídszélesség	17 mm	17 mm
Szín	kékesszürke, matt	kékesszürke, matt
Tartókeret jelölése	W 166 FT CE	W 166 FT CE

 6109108
6109109

uvex RX bc 5106

- időtlen stílusú fémkeret
- átlátszó oldalvédelem
- nagyon jól illeszkedik az anatómiailag állítható orrhíd és a könnyen igazítható szárvégek révén

uvex RX bc 5106		
Cikkszám	6109108	6109109
Ref. szám	5106 1400 50/20	5106 1400 52/20
Lencseméret	50 mm	52 mm
Hídszélesség	20 mm	20 mm
Szín	kékesszürke, matt	kékesszürke, matt
Tartókeret jelölése	W 166 FT CE	W 166 FT CE

 6109112
6109113

uvex RX bc 5108

- keskeny, karakteres formájú fémkeret
- átlátszó oldalvédelem
- nagyon jól illeszkedik az anatómiailag állítható orrhíd és a könnyen igazítható szárvégek révén

uvex RX bc 5108		
Cikkszám	6109112	6109113
Ref. szám	5108 3400 54/19	5108 3400 56/19
Lencseméret	54 mm	56 mm
Hídszélesség	19 mm	19 mm
Szín	acélkék	acélkék
Tartókeret jelölése	W 166 FT CE	W 166 FT CE



6109103

uvex RX bc 5101

- időtlen stílusú fémkeret dupla híddal
- oldalvédelem drótszövetből a jó szellőzés érdekében
- nagyon jól illeszkedik az anatómiailag állítható orrpárna révén
- szemüvegszár rugós zsanérral és könnyen igazítható szárvégekkel

uvex RX bc 5101	
Cikkszám	6109103
Ref. szám	5101 1018 56/17
Lencseméret	56 mm
Hídszélesség	17 mm
Szín	fekete, ezüst
Tartókeret jelölése	W 166 FT CE



uvex

Dioptriás védőszemüvegek

uvex RX ti

Titán kollekción

uvex RX ti

Könnyű
nem allergizál
korrózióálló



6109404

uvex RX ti 5904

- keskeny, karakteres formájú titánkeret
- átlátszó oldalvédelem
- könnyű, nem allergizáló, korrózióálló
- nagyon jól illeszkedik az anatómiailag állítható orrpárnák és szárvégek révén

uvex RX ti 5904

Cikkszám	6109404
Ref. szám	5904 1900 52/19
Lencseméret	52 mm
Hídszélesség	19 mm
Szín	ezüst, matt
Tartókeret jelölése	W 166 FT CE



6109405

uvex RX ti 5905

- retró kivitelű, nagy méretű titánkeret dupla ornyereggel
- átlátszó oldalvédelem
- könnyű, nem allergizáló, korrózióálló
- nagyon jól illeszkedik az anatómiailag állítható orrpárnák és szárvégek révén

uvex RX ti 5905

Cikkszám	6109405
Ref. szám	5905 1900 57/19
Lencseméret	57 mm
Hídszélesség	19 mm
Szín	ezüst, matt
Tartókeret jelölése	W 166 FT CE

Dioptriás védőszemüvegek

uvex RX cb

custom bridge uvex RX cb

tökéletes illeszkedés
magas arccsontokhoz
széles szárakkal
lapos orrnyergek



6109232

uvex RX cb 5580

- széles műanyag keret optimalizált illeszkedéssel
- az oldalvédelem és a felső szemkörnyék lefedése a keret kialakításához épül hozzá
- könnyen igazítható, lágy anyagból készült, kényelmes szárvégek
- ideális lapos orrnyereggel, magas arccsonttal és/vagy széles halántékkal rendelkező személyek számára
- alkalmazását a DIS ISO 18526-4:2018 által definiált 2M ázsiai fejdimmal tesztelték

uvex RX cb 5580

Cikkszám	6109232
Ref. szám	5580 3015 57/14
Lencseméret	57 mm
Hídszélesség	14 mm
Szín	sötétkék, szürke
Tartókeret jelölése	W 166 F CE



6109233

uvex RX cb 5581

- műanyag keret maximális halántékszélességgel
- az oldalvédelem és a felső szemkörnyék lefedése a keret kialakításához épül hozzá
- könnyen igazítható, lágy anyagból készült, kényelmes szárvégek
- ideális lapos orrnyereggel, magas arccsonttal és/vagy széles halántékkal rendelkező személyek számára
- alkalmazását a DIS ISO 18526-4:2018 által definiált 2M ázsiai fejdimmal tesztelték













uvex RX cb 5581

Cikkszám	6109233
Ref. szám	5581 1542 58/14
Lencseméret	58 mm
Hídszélesség	14 mm
Szín	szürke, sötétvörös
Tartókeret jelölése	W 166 F CE



Dioptriás védőszemüvegek

uvex RX bc üvegezési lehetőségek: műanyag/fém · uvex RX ti · uvex RX cb

Fókuszálási típus	Kivitel	Becsizolási paraméter
Leírás		Illesztési magasság Doboz mérete
Egyfókuszú, monofokális		
<ul style="list-style-type: none"> Látáshiba korrigálása távolra, közelre vagy a kettő közötti területre nézés során 		Egyfókuszú, egyfókuszú HD Egyfókuszú HD ≥ lencse közepe Fő tekintési irány
Tanúsított korrekciós terület		
Comfort lencsék		
Közeleli komfort – Bővített közelre látási területet biztosító kivitel – 30 cm és kb. 2 m közötti munkatartományhoz ideális	 	Közeleli komfort Standard, Közeleli komfort Optima A kiviteletet lásd a 314. oldalon min. 17 mm Fő tekintési irány
Távoli komfort – Az egyedi korrigálás számítása meghatározott távolságokra (1 m, 2 m vagy 4 m)		Távoli komfort Optima min. 17 mm Nulla tekintési irány
Egyfókuszú Relax – Az alkalmazkodás támogatása a korrekció +0,5 dioptriával történő erősítése révén a lencse alsó területén		Egyfókuszú Relax min. 15 mm Nulla tekintési irány
Tanúsított korrekciós terület		
Kétfajta erősségű, Bifokal és Bifokal Comfort		
<ul style="list-style-type: none"> A látáshiba javítása távolra és közelre nézéskor egyaránt Látható bedolgozott szegmens a közelre nézéshez Hirtelen átmenet a közelre nézési területről a távolra nézési területre a közelre nézési szegmens élénél Bifokális: „Kezdő szemüvegesek” is könnyen megszokhatják, mert a látható él segíti a tájékozódást A Bifokal Comfort kivitelét lásd a 315. oldalon	Bifokal  Bifokal Comfort 	Közellátó rész szélessége 28 mm Bifokal Comfort (csak CR 39 és PC) +4,5 – -10,0 dioptria legerősebb LC-távolság esetén cil. +/- 6,0 dioptria Add. +3,0
Tanúsított korrekciós terület		
Multifokális lencsék, multigresszív		
<ul style="list-style-type: none"> Látáshiba korrigálása távolra, közelre és a kettő közötti területre nézés során A köztes és a közelre nézési terület összedolgozása nem látható Gördülékeny átmenet a közelre nézési területről a távolra nézési területre 		Multifokális Standard – Hagyományos távolra és közelre nézési terület – Hosszú, keskeny progressziós terület min. 23 mm Nulla tekintési irány
		Multifokális Pro Work – Nagy távolra nézési terület – Széles progressziós terület – Optimalizált közelre nézési terület min. 20 mm Nulla tekintési irány
		Multifokális Piccolo – Kényelmes távolra és közelre nézési terület – Rövidebb progressziós terület, ezért kiválóan alkalmas lapos formájú keretekhez min. 17 mm Nulla tekintési irány
		Multifokális Top One – Nagyon kényelmes, nagy távolra és közelre nézési terület – Széles, kényelmes progressziós terület – A széleken minimális az élelten látási terület min. 19 mm Nulla tekintési irány
Multifokális Optima, Optima HD Multifokális OR	 	Multifokális Optima, Optima HD, Multifokális OR – Legújabb generációs egyedi üveg – Széles, nagyon kényelmes látómező minden tartományban – A belső oldalon bedolgozott progressziós zónának köszönhetően optimális leképezési jellemzők >> A HD kivitelét lásd a 314. oldalon >> Az OR kivitelét lásd a 315. oldalon Optima és multifokális OR min. 17 mm Optima HD min. 16 mm (a korridorhossztól függően) Nulla tekintési irány
Tanúsított korrekciós terület		Multifokális OR (csak CR 39 és PC) +4,5 – -10,0 dioptria legerősebb LC-távolság esetén cil. +/- 6,0 dioptria Add. +3,0

► **Ez az áttekintés ismerteti azokat a maximális korrekciós értékeket, amelyeket az egyes lencsekivitelek esetében megvizsgáltak és tanúsítottak.**

A keret méretétől és a középpontosítási paramétertől függően előfordulhat, hogy a szemüveg nem készíthető el.

► **Kérjük, az áttekintési pontok megállapításánál vegye figyelembe a tekintési irányra vonatkozó adatokat.**

Anyag							Opcionális felületkezelések				
CR 39 szabvány szerint	HI 1,6 szabvány szerint	HI 1,67 szabvány szerint	PC	Trivex	Szilikát Keményített üveg	Egyszerű ET	Super ET	UV blue protect	Színezés	Variomatic barna	
■	■	■	■	■	■	■	■	■	■	■	
	tartozék: kemény bevonat csak SAR-rel érhető el Javallat: +/- 4,0 dioptriától	tartozék: kemény bevonat csak SAR-rel érhető el Javallat: +/- 6,0 dioptriától	tartozék: kemény bevonat	tartozék: kemény bevonat	HD változatban nem érhető el	csak egyfokuszú	■	csak HI 1,67 vagy PC esetén		csak polikarbonát vagy Trivex esetén	
+10,0-től 10,0 dioptriáig, legerősebb LC-távolság esetén cil. ± 8,0 dioptria	+12,0-től -13,0 dioptriáig, legerősebb LC-távolság esetén cil. ± 8,0 dioptria	+13,0-tól -14,5 dioptriáig, legerősebb LC-távolság esetén cil. ± 8,0 dioptria	+9,5-től -12,0 dioptriáig, legerősebb LC-távolság esetén cil. ± 8,0 dioptria	+8,0-tól 11,0 dioptriáig, legerősebb LC-távolság esetén cil. ± 7,0 dioptria	+7,0-tól -6,0 dioptriáig, legerősebb LC-távolság esetén cil. ± 4,0 dioptria					+7,5-től -8,5 dioptriáig, legerősebb LC-távolság esetén cil. ± 6,0 dioptria	
Standard/ Optima	csak Optima	csak Optima	Standard/ Optima	csak Optima	–	■	■	csak HI 1,67 vagy PC esetén	–	–	
■	■	■	■	■	–	■	■	csak HI 1,67 vagy PC esetén	–	–	
■	■	■	■	■	–	■	■	csak HI 1,67 vagy PC esetén	–	–	
+9,0-től 7,5 dioptriáig, legerősebb LC-távolság esetén cil. ± 6,0 dioptria	+8,0-től 8,0 dioptriáig, legerősebb LC-távolság esetén cil. ± 6,0 dioptria	+9,0-től -10,0 dioptriáig, legerősebb LC-távolság esetén cil. ± 6,0 dioptria	+9,0-től 6,0 dioptriáig, legerősebb LC-távolság esetén cil. ± 6,0 dioptria	+7,0-től 6,0 dioptriáig, legerősebb LC-távolság esetén cil. ± 4,0 dioptria							
■	csak Bifokal	–	■	–	csak Bifokal	■	■	–	■	–	
+7,0-től 8,0 dioptriáig, legerősebb LC-távolság esetén cil. ± 6,0 dioptria Add. +3,0	+8,5-től -10,5 dioptriáig, legerősebb LC-távolság esetén cil. ± 8,0 dioptria Add. +3,0		+10,0-től 10,0 dioptriáig, legerősebb LC-távolság esetén cil. ± 6,0 dioptria Add. +3,0		+6,0-től 6,0 dioptriáig, legerősebb LC-távolság esetén cil. ± 4,0 Add. +3,0						
■	■	■	■	–	■	■	■	–	■	csak polikarbonát esetén	
■	■	■	■	■	■	■	■	csak HI 1,67 vagy PC esetén	■	csak polikarbonát vagy Trivex esetén	
■	■	■	■	–	–	■	■	–	■	csak polikarbonát esetén	
■	■	■	■	–	■	■	■	csak HI 1,67 vagy PC esetén	■	csak polikarbonát esetén	
■	csak Optima csak Optima HD	csak Optima csak Optima HD	■	csak Optima csak Optima HD	–	csak Optima	■	csak HI 1,67 vagy PC esetén	■	csak polikarbonát vagy Trivex esetén	
+6,0-től -10,0 dioptriáig, legerősebb LC-távolság esetén cil. ± 6,0 dioptria Add. +3,0	+9,5-től -12,0 dioptriáig, legerősebb LC-távolság esetén cil. ± 6,0 dioptria Add. +3,0	+10,0-től -12,0 dioptriáig, legerősebb LC-távolság esetén cil. ± 6,0 dioptria Add. +3,0	+9,5-től -10,0 dioptriáig, legerősebb LC-távolság esetén cil. ± 6,0 dioptria Add. +3,0	+6,0-től -13,0 dioptriáig, legerősebb LC-távolság esetén cil. ± 6,0 dioptria Add. +3,0	+6,0-től 6,0 dioptriáig, legerősebb LC-távolság esetén cil. ± 4,0 dioptria Add. +3,0					+7,5-től -10,0 dioptriáig, legerősebb LC-távolság esetén cil. ± 6,0 dioptria Add. +3,0	



uvex

Dioptriás védőszemüvegek

uvex RX cd

kényelem és dizájn uvex RX cd

modern
sportos

A keret kialakításába valamennyi
védelmi funkció integrálva van



6109249*



fényvisszaverő uvex logó

uvex RX cd 5521

- modern műanyag keret fényvisszaverő uvex logóval
- áttetsző lencsekeret a zavartalan kilátás érdekében
- jól illeszkedik az anatómiai kialakított ornyeregnek köszönhetően
- sportos, bedugható szár kemény és puha összetevőkből a kényelmes és csúszásmentes illeszkedésért

uvex RX cd 5521

Cikkszám	6109249*
Ref. szám	5521 1813 54/22
Lencseméret	54 mm
Hídszélesség	22 mm
Szín	ezüst, antracit
Tartókeret jelölése	W 166 F CE



6109254



6109255

uvex RX cd 5524 planet

- modern műanyag keret szorosan záró illeszkedéssel
- a keret jelentős részben kiváló minőségű, bioalapú anyagból készült. Ezen anyag alapját kőolaj helyett egy megújuló nyersanyag, a ricinus képezi.
- a ricinusolaj-alap teljes százalékos aránya 38% a keretben.
- áttetsző keret a korlátlan látómező érdekében
- az oldalvédelem és a felső szemkörnyék lefedése a keret kialakításához épül hozzá
- puha, állítható orrtámasz
- könnyen igazítható, lágy anyagból készült, kényelmes szárvégek



protecting planet

by using bio-based material

uvex RX cd 5524 planet

Cikkszám	6109254*	6109255*
Ref. szám	5524 2513 53/16	5524 2513 57/16
Lencseméret	53 mm	57 mm
Hídszélesség	16 mm	16 mm
Szín	áttetsző, antracit	áttetsző, antracit
Tartókeret jelölése	W 166 F CE	W 166 F CE



Frissítés dátuma: 2023/05*

Dioptriás védőszemüvegek uvex RX cd 5521 planet

38%

a ricinusolaj teljes aránya a keretben

SUSTAINABLE MODERN SAFE



A ricinus növény megújuló nyersanyaga az alapanyag

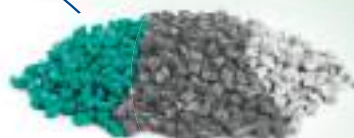

A kiváló minőségű, bioalapú poliamidokkal erőforrásokat takarítunk meg



6109257

Kényelmes viselet

› könnyedén állítható, puha szárvégekkel

Mindig látható

› fényvisszaverő uvex logó

Korlátlan látómező

› átlátszó lencsekeret

Sportos dizájn

› megnövelt viselhetőség



protecting planet

by using bio-based material // by maximum reduction of pollutants

- › a keret jelentős részben kiváló minőségű, bioalapú anyagból készült
- › az anyag alapját kőolaj helyett egy megújuló nyersanyag, a ricinus képezi
- › a keret 38%-ban ricinusból készül
- › a ricinusnak nincs hatása az élelmiszernövények termesztésére, és nem veszélyezteteti az erdőterületeket
- › káros összetevőktől mentes
- › a REACH-rendelet rendelkezéseinek megfelelően, valamint az uvex károsanyaglistáján szereplő előírásoknak megfelelően gyártották



protecting planet

by creating durable products

- › az uvex dioptriás védőszemüvegek leginkább hosszú élettartamuk miatt tűnnek ki a piacon
- › az élettartam átlagosan 1,5 év, amellyel értékes erőforrások takaríthatók meg és csökkenthető a CO₂-kibocsátás



protecting planet

by using durable packaging // by reducing waste

- › az uvex dioptriás védőszemüvegeket védőtokkal szállítjuk az élettartama meghosszabbítása érdekében
- › a védőtok a hasznos élettartama után újrahasznosítható
- › így jelentős mértékben hozzájárulunk a csomagolási hulladék csökkentéséhez

uvex RX cd 5521 planet

Az uvex RX cd 5521 planet keretre ugyanazok a kényelmi és funkcionális kritériumok vonatkoznak, mint az uvex RX cd 5521-re (lásd bal oldalon).

- ▶ Kérjük, mindenképpen vegye figyelembe az uvex RX cd esetében elérhető üvegezési lehetőségeket (304/305. oldal).

uvex RX cd 5521 planet

Cikkszám	6109257
Ref. szám	5521 1369 54/22
Lencseméret	54 mm
Hídszélesség	22 mm
Szín	antracit, jáde
Jelölés	W 166 F CE

Dioptriás védőszemüvegek

uvex RX cd



6109225*



6109226*

uvex RX cd 5514

- műanyag keret szorosan záró illeszkedéssel
- az áttetsző oldalvédelem és a felső szemkörnyék lefedése a keret kialakításához épül hozzá
- puha, állítható orrtámasz
- könnyen igazítható, lágy anyagból készült, kényelmes szárvegek

uvex RX cd 5514		
Cikkszám	6109225*	6109226*
Ref. szám	5514 1033 53/18	5514 1045 55/18
Lencseméret	53 mm	55 mm
Hídszélesség	18 mm	18 mm
Szín	fekete, kék	fekete, piros
Tartókeret jelölése	W 166 F CE	W 166 F CE

- Kérjük, mindenképpen vegye figyelembe az uvex RX cd esetében elérhető üvegezési lehetőségeket (304/305. oldal).



6109236*

uvex RX cd 5520

- modern műanyag keret vonzó, divatos színekben
- jól illeszkedik az anatómiailag kialakított orrnyeregnek köszönhetően
- áttetsző lencsekeret a zavartalan kilátás érdekében
- az uvex Comfort Slider lehetővé teszi a szemüvegszár hosszának és szögének egyéni igények szerinti beállítását
- a szemüveg viselhető az uvex Comfort Slider nélkül is
- teljesen fémentes

uvex RX cd 5520	
Cikkszám	6109236*
Ref. szám	5520 1333 54/18
Lencseméret	54 mm
Hídszélesség	18 mm
Szín	antracit, kék
Tartókeret jelölése	W 166 F CE

- Kérjük, mindenképpen vegye figyelembe az uvex RX cd esetében elérhető üvegezési lehetőségeket (304/305. oldal).



Az uvex x-fit pro dioptria nélküli védőszemüveg tartozékai kompatibilisek az uvex RX cd 5520 modellel, és az uvex webáruházában megrendelhetők.
<https://www.uvex-safety-shop.de/home>

uvex Comfort Slider
Cikkszám 9958024
Rendelési egység: 1 darab
Tartalom: 5 pár

uvex mini LED lámpa
Cikkszám 9999100
Rendelési egység: 1 darab

uvex x-fit pro fejpánt
Cikkszám 9958023
Rendelésimennyiség-egység: 5 darab

Dioptriás védőszemüvegek

uvex RX cd 5522

uvex RX cd 5522 tight-fit készlet

FLEXIBLE / ROBUST / SAFE



Korlátlan látómező

Csúszásmentes és nyomásmentes tapadás

Nagy viselési kényelem

Komfortos a szemnek

6109250

uvex RX cd 5522

- modern műanyag keret robusztus kivitelben
- áttetsző keret a korlátlan látómező érdekében
- felső és oldalsó szellőzőnyílások
- puha, állítható orrtámasz
- sportos, bedugható szár kemény és puha összetevőkből a kényelmes és csúszásmentes illeszkedésért
- puha, állítható, fémbetetes szárvégek



Fejpánt

› egyszerű felszerelés – a biztonságosabb illeszkedés érdekében

Tartozékok a folyadékokkal szembeni extra védelemért

uvex RX cd 5522 tight-fit készlet

- a készlet egy tömitőkeretből és fejpántból áll
- tömitőkeretek kemény és puha összetevőkből a szoros záródásért
- folyadékállóság (cseppek) – 3-as jelölés, az EN 166 szabvány szerint
- a szemüvegszárra közvetlenül illeszthető fejpánt a szorosabb rögzítéshez



Tömitőkeretek

› a keret felső és oldalsó szellőzőnyílásaiba egyszerűen be lehet csíptetni, hogy lezárja azokat, és rögzítse a tömitőkeretet

6118012



uvex RX cd 5522 (6109250) uvex RX cd 5522 tight-fit-kit (6118012) készlettel felszerelve

	uvex RX cd 5522	uvex RX cd 5522 tight-fit készlet
Cikkszám	6109250	6118012
Ref. szám	5522 2533 58/15	
Lençseméret	58 mm	
Hídszélesség	15 mm	
Szín	áttetsző/szürke, kék	fekete, antracit
Jelölés	Tartókeret: W 166 F CE	Szigetelőkeret: W 166 3F CE
Kompatibilis a következőkkel:	6118012	6109250
Rendelési egység		DB

► Kérjük, mindenképpen vegye figyelembe az uvex RX cd esetében elérhető üvegezési lehetőségeket (304/305. oldal).

Dioptriás védőszemüvegek

uvex RX cd



uvex RX cd 5518

- sportos megjelenésű keret: vonzó dizájn és tartós minőség
- fémentes
- kellemesen puha szemüvegszár (uvex duo-component technológia), csúszásmentes illeszkedés nyomáspontok nélkül
- jól illeszkedik az anatómiailag kialakított ornyeregnek köszönhetően

uvex RX cd 5518			
Cikkszám	6109230*	6109231*	6109234*
Ref. szám	5518 1341 54/22	5518 5074 54/22	5518 1333 54/22
Lencseméret	54 mm	54 mm	54 mm
Hídszélesség	22 mm	22 mm	22 mm
Szín	antracit, piros	sötétbarna, zöld	antracit, kék
Tartókeret jelölése	W 166 F CE	W 166 F CE	W 166 F CE

- Kérjük, mindenképpen vegye figyelembe az uvex RX cd esetében elérhető üvegezési lehetőségeket (304/305. oldal).



6109208
6109209



6118000
6118001



uvex RX cd 5505 és uvex RX cd seal

uvex RX cd 5505

- műanyag keret szorosan záró illeszkedéssel
- az oldalvédelem és a felső szemkörnyék lefedése a rendkívül jól záró illeszkedés érdekében a keret kialakításához épül hozzá
- a részecskék alulról való bejutása ellen a speciálisan kialakított foglalatperem nyújt védelmet
- jól illeszkedik az anatómiailag kialakított ornyeregnek köszönhetően
- a szár szöge és hossza egyénileg állítható, a lágy anyagból készült, kényelmes szárvégek pedig igazíthatók

uvex RX cd 5505		
Cikkszám	6109208	6109209
Ref. szám	5505 2900 55/19	5505 2900 57/19
Lencseméret	55 mm	57 mm
Hídszélesség	19 mm	19 mm
Szín	átlátszó	átlátszó
Tartókeret jelölése	W 166 F CE	W 166 F CE

- Kérjük, mindenképpen vegye figyelembe az uvex RX cd esetében elérhető üvegezési lehetőségeket (304/305. oldal).

uvex RX cd 5505 seal

- az uvex RX cd 5505 modellhez használható habszivacs tömítőkeret, porral, forgáccsal vagy folyadékkal járó munkák esetén
- eleget tesz az EN 166 szabványnak („Védelem cseppek és folyadékok ellen”, 3-as jelölés)

uvex RX cd 5505 seal		
Cikkszám	6118000	6118001
Ref. szám	5505 seal 55/19	5505 seal 57/19
Lencseméret	55 mm	57 mm
Hídszélesség	19 mm	19 mm
Szín	fekete	fekete
Rendelési egység	DB	DB
seal jelölés	W 166 3 F CE	W 166 3 F CE

Dioptriás védőszemüvegek

uvex RX cd flip-up



kényelem és dizájn
uvex RX cd flip-up

speciális alkalmazási területekhez
felhajtható, speciális, dioptria nélküli
lencsékkel



6109218
6109235



6109237
6109238



6109247
6109248

uvex RX cd 5505 flip-up hegesztésvédelemmel

- felhajtható előtét dioptria nélküli lencsékkel, hegesztés elleni védelemhez
- 5. hegesztésvédelmi fokozat, használható autogén hegesztéshez
- szűrőtechnológia szürkére színezett lencsékkel – megbízhatóan véd az UV- és az infravörös sugárzással szemben, és tökéletes színérzékelést tesz lehetővé
- **megjegyzés:** a hegesztés elleni védőlencsék nem nyújtanak elégséges védelmet a lézer-sugárzással szemben!
- védelmi szint: 5 (az EN 169 szerint), mechanikai szilárdság: F (az EN 166 szerint)

uvex RX cd 5505 flip-up didímium

- felhajtható előtét dioptria nélküli didímium lencsékkel
- a didímiumlencsék speciális szűrők, amelyek nagy elnyelőképességgel (589 nm) rendelkeznek
- kiszűrik az úgynevezett „halványárga nátriumvillódzást”
- kis súlyú és nagy mechanikai szilárdságú polikarbonát szűrő
- védelmi szint: 2-2 (az EN 170 szerint), mechanikai szilárdság: F (az EN 166 szerint)
- **megjegyzés:** a didímiumlencsék nem nyújtanak fokozott védelmet infravörös (IR) sugárzás ellen

RX cd 5505 flip-up Didymium plan PC SET

- műanyag keret felhajtható előtéttel azok számára, akiknek nincs szükségük látáskorrekcióra
- alapkeret dioptria nélküli polikarbonát lencsékkel együtt, kiemelkedő tükröződésmentességgel
- felhajtható előtét dioptria nélküli didímium lencsékkel, kiszűri az ún. „halványárga nátriumvillódzást” (589 nm)

uvex RX cd 5505 flip-up hegesztésvédelemmel		
Cikkszám	6109218	6109235
Ref. szám	5505 9905 55/19	5505 9905 57/19
Lencseméret	55 mm	57 mm
Hídszélesség	19 mm	19 mm
Szín	fekete, zöld	fekete, zöld
Kivétel Előtét		
Lencse	PC szürke, Hegesztésvédelem 5	PC szürke, Hegesztésvédelem 5
	uvex Infradur plus	uvex Infradur plus
Lencse jelölése	5 W1 FTK CE	5 W1 FTK CE
Jelölés	W 166 F CE	W 166 F CE
Tartókeret		









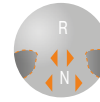

uvex RX cd 5505 flip-up didímium		
Cikkszám	6109237	6109238
Ref. szám	5505 9910 55/19	5505 9910 57/19
Lencseméret	55 mm	57 mm
Hídszélesség	19 mm	19 mm
Szín	matt kristály, zöld	matt kristály, zöld
Kivétel Előtét		
Szemüveglencsék	PC lila, Didímium	PC lila, Didímium
Lencse jelölése	2-2 W 1 F CE	2-2 W 1 F CE
Jelölés	W 166 F CE	W 166 F CE
Tartókeret		

uvex RX cd 5505 flip-up Didymium plan PC SET		
Cikkszám	6109247	6109248
Ref. szám	5505 9051 55/19	5505 9051 57/19
Lencseméret	55 mm	57 mm
Hídszélesség	19 mm	19 mm
Szín	matt kristály, zöld	matt kristály, zöld
Szemüveglencsék	PC átlátszó, KÉSZLET	PC átlátszó, KÉSZLET
Alapkeret	KÉSZLET	KÉSZLET
Lencse jelölése	W 1 FT CE	W 1 FT CE
Kivétel Előtét		
Szemüveglencsék	PC lila, Didímium	PC lila, Didímium
Lencse jelölése	2-2 W 1 F CE	2-2 W 1 F CE
Jelölés	W 166 F CE	W 166 F CE
Tartókeret		

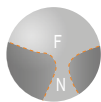
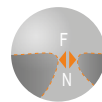
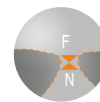

Dioptriás védőszemüvegek

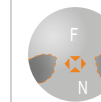
uvex RX cd · uvex RX cf 5500 - uvex RX cf 5501

		Kivétel	Becsizolási paraméter			
Leírás			Illesztési magasság Doboz mérete			
Egyfókuszú, monofokális						
		Egyfókuszú, egyfókuszú HD	Egyfókuszú HD min. lencse közepe Fő tekintési irány			
Korrekción tartomány						
Comfort lencsék						
 Közeli komfort Standard	 Közeli komfort Optima	 Távoli komfort Optima	 Egyfókuszú Relax	Közeli komfort Standard, Közeli komfort Optima (a kiviteletet lásd a 314. oldalon)	min. 17 mm Fő tekintési irány	
				Távoli komfort Optima	min. 17 mm Nulla tekintési irány	
				Egyfókuszú Relax	min. 15 mm Nulla tekintési irány	
Korrekción tartomány						
Kétfajta erősségű, bifokális						
 Bifokal	 Bifokal Comfort		Közellátó rész szélessége 28 mm			
Korrekción tartomány			Bifokal Comfort (csak CR 39 és PC) +4,5 - -6,0 dioptria legerősebb LC-távolság esetén cil. +/- 6,0 dioptria Add. +3,0			
Multifokális lencsék, multigresszív						
 Multifokális Standard	 Multifokális Pro Work	 Multifokális Piccolo	 Multifokális Top One	 Multifokális Optima	 Multifokális OR	Multifokális Standard min. 23 mm Nulla tekintési irány
						Multifokális Pro Work min. 20 mm Nulla tekintési irány
						Multifokális Piccolo min. 17 mm Nulla tekintési irány
						Multifokális Top One min. 19 mm Nulla tekintési irány
						Multifokális Optima min. 17 mm Nulla tekintési irány
						Multifokális Optima HD min. 16 mm (a korridorhossztól függően) Nulla tekintési irány
						Multifokális OR min. 17 mm Nulla tekintési irány
Korrekción tartomány			Multifokális OR (csak CR 39 és PC) +4,5 - -6,0 dioptria legerősebb LC-távolság esetén cil. +/- 6,0 dioptria Add. +3,0			

- ▶ **Az optimális leképezés érdekében a rendelési értékeket a keret síkja és a lencsék síkja által bezárt szögnek (íveltég) megfelelően át kell számolni. Az uvex RX cd keretek üvegezési lehetőségeit többek között az áttekintés tartalmazza. Kérjük, feltétlenül ügyeljen a keret illeszkedésére is!**
- ▶ **Kérjük, az áttekintési pontok megállapításánál vegye figyelembe a tekintési irányra vonatkozó adatokat.**

	Anyag					Opcionális felületkezelések				
	CR 39 szabvány szerint	HI 1,6 szabvány szerint	HI 1,67 szabvány szerint	PC	Trivex	Egyszerű AR	Super ET	UV blue protect	Színezés	Variomatic barna
	■	■	■	■	■	■	■	■	■	■
		tartozék: kemény bevonat csak SAR-rel érhető el	tartozék: kemény bevonat csak SAR-rel érhető el	tartozék: kemény bevonat	tartozék: kemény bevonat	csak egyfókuszú		csak HI 1,67 vagy PC esetén		csak polikarbonát vagy Trivex esetén
	+6,0-tól 6,0 dioptriáig, legerősebb LC-távolság esetén cil. ±4,0 dioptria	+6,0-tól 6,0 dioptriáig, legerősebb LC-távolság esetén cil. ±4,0 dioptria	+6,0-tól 6,0 dioptriáig, legerősebb LC-távolság esetén cil. ±4,0 dioptria	+6,0-tól 6,0 dioptriáig, legerősebb LC-távolság esetén cil. ±4,0 dioptria	+6,0-tól 6,0 dioptriáig, legerősebb LC-távolság esetén cil. ±4,0 dioptria					+6,0-tól 6,0 dioptriáig, legerősebb LC-távolság esetén cil. ±4,0 dioptria
	Standard/Optima	csak Optima	csak Optima	Standard/Optima	csak Optima	■	■	csak Optima, HI 1,67 vagy PC esetén	—	—
	■	■	■	■	■	■	■	csak HI 1,67 vagy PC esetén	—	—
	■	■	■	■	■	■	■	csak HI 1,67 vagy PC esetén	—	csak polikarbonát esetén
	+6,0-tól 6,0 dioptriáig, legerősebb LC-távolság esetén cil. ±4,0 dioptria	+6,0-tól 6,0 dioptriáig, legerősebb LC-távolság esetén cil. ±4,0 dioptria	+6,0-tól 6,0 dioptriáig, legerősebb LC-távolság esetén cil. ±4,0 dioptria	+6,0-tól 6,0 dioptriáig, legerősebb LC-távolság esetén cil. ±4,0 dioptria	+6,0-tól 6,0 dioptriáig, legerősebb LC-távolság esetén cil. ±4,0 dioptria					
	■	csak Bifokál	—	■	—	■	■	—	■	—
	+6,0-tól 6,0 dioptriáig, legerősebb LC-távolság esetén cil. ±4,0 dioptria	+6,0-tól 6,0 dioptriáig, legerősebb LC-távolság esetén cil. ±4,0 dioptria		+6,0-tól 6,0 dioptriáig, legerősebb LC-távolság esetén cil. ±4,0 dioptria						
	■	■	■	■	—	■	■	—	■	csak polikarbonát esetén
	■	■	■	■	■	■	■	csak HI 1,67 vagy PC esetén	■	csak polikarbonát vagy Trivex esetén
	■	■	■	■	—	■	■	—	■	csak polikarbonát esetén
	■	■	■	■	—	■	■	csak HI 1,67 vagy PC esetén	■	csak polikarbonát esetén
	■	■	■	■	■	■	■	csak HI 1,67 vagy PC esetén	■	csak polikarbonát vagy Trivex esetén
	■	■	■	■	■	csak Optima	■	csak HI 1,67 vagy PC esetén	■	csak polikarbonát vagy Trivex esetén
	■	—	—	■	—	■	■	—	■	—
	+6,0-tól 6,0 dioptriáig, legerősebb LC-távolság esetén cil. ±4,0 dioptria	+6,0-tól 6,0 dioptriáig, legerősebb LC-távolság esetén cil. ±4,0 dioptria	+6,0-tól 6,0 dioptriáig, legerősebb LC-távolság esetén cil. ±4,0 dioptria	+6,0-tól 6,0 dioptriáig, legerősebb LC-távolság esetén cil. ±4,0 dioptria	+6,0-tól 6,0 dioptriáig, legerősebb LC-távolság esetén cil. ±4,0 dioptria					+6,0-tól 6,0 dioptriáig, legerősebb LC-távolság esetén cil. ±4,0 dioptria



uvex

Dioptriás védőszemüvegek

uvex RX sp

sporty
uvex RX sp

dinamikus
„wrap around” stílusú
Védelmi funkciók
a keretbe integrálva



uvex anatomic sportlencsék

Olyan lencsét használunk, amelyek bázisgörbülete azonos a keret íveltségével.
Az Ön korrekciós értékeit a lencsék ferde helyzetének megfelelően újra kiszámítjuk, és azokat figyelembe vesszük a szemüveg lencséjének elkészítésénél.

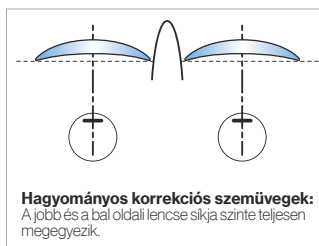

Hagyományos korrekciós szemüvegek:
A jobb és a bal oldali lencse síkja szinte teljesen megegyezik.

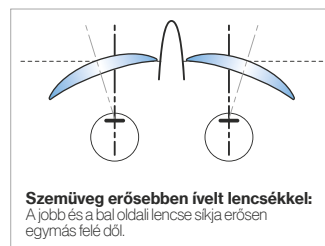

Szemüveg erősebben ívelt lencsékkel:
A jobb és a bal oldali lencse síkja erősen egymás felé dől.

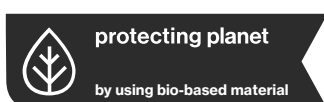

6109256



6109222

uvex RX sp 5513 planet · uvex RX sp 5513

- az uvex RX sp planet keret jelentős részben kiváló minőségű, bioalapú anyagból készült. Ezen anyag alapját kőolaj helyett egy megújuló nyersanyag, a ricinus képezi. A ricinusolaj-alap teljes százalékos aránya 38%.
- „wrap around” stílusú sportos műanyag keret nagy felületű, „anatomic sport” típusú szemüveglencsékkel
- az oldallédelem és a felső szemkörnyék lefedése a keret kialakításához épül hozzá
- jó illeszkedés az anatómiailag kialakított, puha orrtámasz révén
- sportos, bedugható szár kemény és puha összetevőkből a kényelmes és csúszásmentes illeszkedésért

	uvex RX sp 5513 planet	uvex RX sp 5513
Cikkszám	6109256	6109222
Ref. szám	5513 1369 62/16	5513 1577 62/16
Lencseméret	62 mm	62 mm
Hídszélesség	16 mm	16 mm
Szín	antracit, jáde	szürke, világoszöld
Tartókeret jelölése	W 166 F CE	W 166 F CE

► Kérjük, mindenképpen vegye figyelembe az uvex RX sp esetében elérhető üvegezési lehetőségeket (310/311. oldal).

Dioptriás védőszemüvegek

uvex RX sp



6109216



6109217

uvex RX sp 5510

- „wrap around” stílusú sportos műanyag keret ívelt, „anatomic sport” típusú szemüveglencsékkel
- az oldalvédelem és a felső szemkörnyék lefedése a keret kialakításához épül hozzá
- jó illeszkedés az anatómiailag kialakított, puha orrtámasz révén
- sportos, bedugható szár kemény és puha összetevőkből a kényelmes és csúszásmentes illeszkedésért

uvex RX sp 5510		
Cikkszám	6109216	6109217
Ref. szám	5510 1217 62/17	5510 1248 62/17
Lencseméret	62 mm	62 mm
Híd szélesség	17 mm	17 mm
Szín	matffekete, világosszürke	matffekete, narancssárga
Tartókeret jelölése	W 166 F CE	W 166 F CE

► Kérjük, mindenképpen vegye figyelembe az uvex RX sp esetében elérhető üvegezési lehetőségeket (310/311. oldal).



6109220



6109221

uvex RX sp 5512

- „wrap around” stílusú sportos műanyag keret ívelt, „anatomic sport” típusú szemüveglencsékkel
- fejpántból és habszivacs keretből álló uvex tight-fit készlet kapható hozzá
- az oldalvédelem és a felső szemkörnyék lefedése a keret kialakításához épül hozzá
- rendkívüli helyzetekben történő munkavégzés esetén a stabil tartás érdekében a szemüvegszárak lecserélhetők fejpántra
- a habszivacs keret tömíti a réseket, és stabil illeszkedést biztosít
- nagyon jó illeszkedés az anatómiailag kialakított, puha orrtámasz révén
- sportos, bedugható szár kemény és puha összetevőkből a kényelmes és csúszásmentes illeszkedésért

A tight-fit készlettel kombinálva a következő területeken használható:

- Rendkívüli helyzetekben, fej fölött vagy szűk térben történő munkavégzés
- Folyadék (cseppek), forgács vagy por kezelésével járó munkák
- Eleget tesz az EN 166 szabványnak („Védelem cseppek és folyadékok ellen”, 3-as jelölés)

uvex RX sp 5512		
Cikkszám	6109220	6109221
Ref. szám	5512 5573 65/16	5512 1348 65/16
Lencseméret	65 mm	65 mm
Híd szélesség	16 mm	16 mm
Szín	barna, olíva	antracit, narancssárga
Tartókeret jelölése	W 166 F CE	W 166 F CE

uvex RX sp 5512 tight-fit készlet		
Cikkszám	6118004	6118005
Szín	barna, olíva	antracit, narancssárga
Rendelési egység	DB	DB
tight-fit-kit jelölés	W 166 3 F CE	W 166 3 F CE

► Kérjük, mindenképpen vegye figyelembe az uvex RX sp esetében elérhető üvegezési lehetőségeket (310/311. oldal).



6118004



6109220 az uvex RX sp 5512 tight-fit 6118004 készlettel felszerelve



6118005



6109221 az uvex RX sp 5512 tight-fit 6118005 készlettel felszerelve

uvex RX cf 9501

Kosárszemüveg közvetlen korrekciós lencsével

close fit
uvex RX cf

szorosan záró
Teljes körű védelem
közvetlenül üvegezhető
Megoldások az RX-betéttel



Alkalmazási javaslat/üvegezés

Lencseanyag PC*

- olyan munkahelyek, ahol nagy a mechanikai behatások kockázata
- pl. forgácseltávolító alakítás, csavarás, csiszolás, marás
- „B” osztályú mechanikai ellenálló képesség (120 m/s)

Lencseanyag Trivex

- olyan munkahelyek, ahol nagy a kémiai behatások veszélye
- pl. laboratóriumi munkák, kis mennyiségű vegyszer kezelése
- „F” osztályú mechanikai ellenálló képesség (45 m/s)

uvex RX cf 9501

- kosárszemüveg személyre szabott korrekciós lencsével
- a közvetlen korrekciós lencse a legnagyobb mértékű optikai minőséget biztosítja leképezési hibák és fényvesztés nélkül
- tartósabb viseléshez is alkalmas, kényelmes TPE-keret
- „B” osztályú maximális mechanikai ellenálló képesség (120 m/s)
- a 3-as (folyadékok, cseppek) és 4-es (durva por) kiegészítő jelölés követelményeinek megfelelő

uvex RX cf 9501	
Cikkszám	6109501
Ref. szám	9501 1333 61/14
Lencseméret	61 mm
Hídszélesség	14 mm
Szín	antracit, kék
Tartókeret jelölése	W 166 34 B CE

► Kérjük, mindenképpen vegye figyelembe az uvex RX cf 9501 esetében elérhető üvegezési lehetőségeket (310/311. oldal).



Közvetlen üvegezés

A szemüveglencsék keretébe az egyedi receptekre felírt értékeknek megfelelő korrekciós védőlencsét építünk be.



Átgondolt szellőzés

A közvetlen és közvetett szellőzőnyílások elrendezése optimális védelmet és kielégítő légcirkulációt biztosítva teremt kellemes környezetet a szemnek.



Rugalmas fejpántrögzítés

A fejpánt rugalmas rögzítése lehetővé teszi az egyedi illeszkedést különböző arc szélességhez. A kényelmes textilfejpánt biztonságosan tartja az uvex RX cf 9501 a helyén.

A lencsék anyagával, kivitelével és jelölésével kapcsolatban bővebb információt a 312–318. oldalon talál

Dioptriás védőszemüvegek

uvex RX cf



6108200

uvex RX cf 5500

- védőszemüveg körkörös védelemmel
- fixen beépített RX-betét az Önnek szükséges látáskorrekcióhoz
- a 3-as (folyadékok, cseppek) és 4-es (durva por) kiegészítő jelölés követelményeinek megfelel
- megbízható védelem a tökéletes illeszkedés révén: a több fokozatban állítható hosszúságú szár révén bármilyen arcformához hozzáigazítható
- a rugalmas, puha összetevők egyedileg az archoz simulnak

uvex RX cf 5500	
Cikkszám	6108200
RX-betét lencsemérete	48 mm
RX-betét hídszélessége	20 mm
Szín	kék, szürke
Tartókeret jelölése	W 166 34 F CE
Lencse	PC, szintelen
Lencse jelölése	2C-1,2 W 1 FKN

- Kérjük, mindenképpen vegye figyelembe az uvex RX cd esetében elérhető üvegezési lehetőségeket (304/305. oldal).



6108201

uvex RX cf 5501

- kis méretű kosárszemüveg fixen beépített RX-betéttel az Önnek szükséges látáskorrekcióhoz
- a 3-as (folyadékok, cseppek) és 4-es (durva por) kiegészítő jelölés követelményeinek megfelel
- jól kombinálható más egyéni védőeszközzel
- kis méretű keretkialakítás
- közvetett szellőzés













uvex RX cf 5501	
Cikkszám	6108201
RX-betét lencsemérete	48 mm
RX-betét hídszélessége	20 mm
Szín	fekete, szürke
Tartókeret jelölése	W 166 34 B CE
Lencse	PC, szintelen
Lencse jelölése	2C-1,2 W 1 FKN

- Kérjük, mindenképpen vegye figyelembe az uvex RX cd esetében elérhető üvegezési lehetőségeket (304/305. oldal).



Dioptriás védőszemüvegek

Az uvex RX sp modellek üvegezési lehetőségei · Az uvex RX cf 9501 speciális üvegezése

uvex RX sp 5510		Fontos információ	Kivétel	Becsiszolási paraméter
	Leírás			Illesztési magasság Doboz mérete
	Egyfókuszú, monofokális	 <p>uvex RX sp 5510 esetében: Minimum PD ≥ 32,0 mm Illesztési magasság ≥ lencse közepe</p>	Egyfókuszú Egyfókuszú HD	Fő tekintési irány
	Comfort lencsék	 <p>uvex RX sp 5510 esetében: Minimum PD ≥ 32,0 mm Illesztési magasság ≥ lencse közepe</p>	Közele komfort Optima Távoli komfort Optima Egyfókuszú Relax	min. 17 mm Fő tekintési irány min. 17 mm Nulla tekintési irány min. 15 mm Nulla tekintési irány
	Közele komfort Optima Távoli komfort Optima Egyfókuszú Relax			
	Multifokális lencsék, multigresszív	 <p>uvex RX sp 5510 esetében: Minimum PD ≥ 32,0 mm Illesztési magasság ≥ lencse közepe</p>	Multifokális Pro Work Multifokális Optima Multifokális Optima HD	min. 20 mm Nulla tekintési irány min. 17 mm Nulla tekintési irány min. 16 mm Nulla tekintési irány
	Multifokális Pro Work Multifokális Optima Multifokális Optima HD			
Korrektív tartomány				
uvex RX sp 5512 · uvex RX sp 5513		Fontos információ	Kivétel	Becsiszolási paraméter
 	Leírás			Illesztési magasság Doboz mérete
	Egyfókuszú, monofokális	 <p>Minimum PD ≥ 32,0 mm Illesztési magasság ≥ lencse közepe</p>	Egyfókuszú Egyfókuszú HD	Fő tekintési irány
	Comfort lencsék	 <p>Minimum PD ≥ 32,0 mm Illesztési magasság ≥ lencse közepe</p>	Közele komfort Optima Távoli komfort Optima Egyfókuszú Relax	min. 17 mm Fő tekintési irány min. 17 mm Nulla tekintési irány min. 15 mm Nulla tekintési irány
	Közele komfort Optima Távoli komfort Optima Egyfókuszú Relax			
	Multifokális lencsék, multigresszív	 <p>Minimum PD ≥ 32,0 mm Illesztési magasság ≥ lencse közepe</p>	Multifokális Pro Work Multifokális Optima Multifokális Optima HD	min. 20 mm Nulla tekintési irány min. 17 mm Nulla tekintési irány min. 16 mm Nulla tekintési irány
	Multifokális Pro Work Multifokális Optima Multifokális Optima HD			
Korrektív tartomány				
uvex RX cf 9501		Fontos információ	Kivétel	Becsiszolási paraméter
	Leírás			Illesztési magasság Doboz mérete
	Egyfókuszú, monofokális	 <p>PC vagy PC⁺ használata esetén Minimum PD ≥ 32,0 mm Trivex használata esetén Minimum PD ≥ 34,0 mm</p>	Egyfókuszú Egyfókuszú HD	Fő tekintési irány
	Multifokális lencsék, multigresszív	 <p>PC vagy PC⁺ használata esetén Minimum PD ≥ 32,0 mm Trivex használata esetén Minimum PD ≥ 34,0 mm</p>	Multifokális Pro Work Multifokális Optima Multifokális Optima HD	min. 20 mm Nulla tekintési irány min. 17 mm Nulla tekintési irány min. 16 mm Nulla tekintési irány
	Multifokális Pro Work Multifokális Optima Multifokális Optima HD			
	Korrektív tartomány			

- ▶ **Az optimális leképezés biztosítása érdekében kizárólag „anatomic sport” lencsét használunk. Az uvex RX sp keretek és az uvex RX goggle üvegezési lehetőségeit többek között az áttekintés tartalmazza. Kérjük, feltétlenül ügyeljen a keret illeszkedésére is!**
- ▶ **Kérjük, az áttekintési pontok megállapításánál vegye figyelembe a tekintési irányra vonatkozó adatokat.**

Anyag						Opcionális felületkezelések				
CR 39 szabvány szerint	HI 1,6 szabvány szerint	műanyag HI 1,67 szabvány szerint	PC	Trivex	Normal AR	Super ET	UV blue protect	Színezés	Variomatic barna	
■	■	■	■	■	■	■	■	■	■	
	tartozék: kemény bevonat csak SAR-rel érhető el	tartozék: kemény bevonat csak SAR-rel érhető el	tartozék: kemény bevonat	tartozék: kemény bevonat			csak HI 1,67 vagy PC esetén		csak polikarbonát vagy Trivex esetén	
■	■	■	■	—	■	■	csak HI 1,67 vagy PC esetén	—	—	
■	■	■	■	—	■	■	csak HI 1,67 vagy PC esetén	—	—	
■	■	■	■	—	■	■	csak HI 1,67 vagy PC esetén	—	—	
■	■	■	■	■	■	■	csak HI 1,67 vagy PC esetén	■	csak polikarbonát vagy Trivex esetén	
■	■	■	■	■	■	■	csak HI 1,67 vagy PC esetén	■	csak polikarbonát vagy Trivex esetén	
■	■	■	■	■	■	■	csak HI 1,67 vagy PC esetén	■	csak polikarbonát vagy Trivex esetén	
+5,0-tól 5,0 dioptriáig, legerősebb LC-távolság esetén cil. ±2,0 dioptria	+5,0-tól 5,0 dioptriáig, legerősebb LC-távolság esetén cil. ±2,0 dioptria	+5,0-tól 5,0 dioptriáig, legerősebb LC-távolság esetén cil. ±2,0 dioptria	+5,0-tól 5,0 dioptriáig, legerősebb LC-távolság esetén cil. ±2,0 dioptria	+5,0-tól 5,0 dioptriáig, legerősebb LC-távolság esetén cil. ±2,0 dioptria					+5,0-tól 5,0 dioptriáig, legerősebb LC-távolság esetén cil. ±2,0 dioptria	
■	■	■	■	■	■	■	■	■	■	
	tartozék: kemény bevonat	tartozék: kemény bevonat csak SAR-rel érhető el	tartozék: kemény bevonat	tartozék: kemény bevonat			csak HI 1,67 vagy PC esetén		csak polikarbonát vagy Trivex esetén	
■	■	■	■	—	■	■	csak HI 1,67 vagy PC esetén	—	—	
■	■	■	■	—	■	■	csak HI 1,67 vagy PC esetén	—	—	
■	■	■	■	—	■	■	csak HI 1,67 vagy PC esetén	—	—	
■	■	■	■	■	■	■	csak HI 1,67 vagy PC esetén	■	csak polikarbonát vagy Trivex esetén	
■	■	■	■	■	■	■	csak HI 1,67 vagy PC esetén	■	csak polikarbonát vagy Trivex esetén	
■	■	■	■	■	■	■	csak HI 1,67 vagy PC esetén	■	csak polikarbonát vagy Trivex esetén	
+3,5-től 3,5 dioptriáig, legerősebb LC-távolság esetén cil. ±2,0 dioptria	+3,5-től 3,5 dioptriáig, legerősebb LC-távolság esetén cil. ±2,0 dioptria	+3,5-től 3,5 dioptriáig, legerősebb LC-távolság esetén cil. ±2,0 dioptria	+3,5-től 3,5 dioptriáig, legerősebb LC-távolság esetén cil. ±2,0 dioptria	+3,5-től 3,5 dioptriáig, legerősebb LC-távolság esetén cil. ±2,0 dioptria					+3,5-től 3,5 dioptriáig, legerősebb LC-távolság esetén cil. ±2,0 dioptria	
Anyag						Opcionális felületkezelések				
CR 39 szabvány szerint	HI 1,6 szabvány szerint	műanyag HI 1,67 szabvány szerint	PC/ PC ⁺	Trivex	Normal AR	Super ET	UV blue protect	Színezés	Variomatic barna	
—	—	—	■	■	■	■	■	■	■	
	tartozék: kemény bevonat csak SAR-rel érhető el	tartozék: kemény bevonat csak SAR-rel érhető el	tartozék: kemény bevonat	tartozék: kemény bevonat			csak HI 1,67 vagy PC esetén		csak polikarbonát vagy Trivex esetén	
—	—	—	■	■	■	■	csak HI 1,67 vagy PC esetén	■	csak polikarbonát vagy Trivex esetén	
—	—	—	■	■	■	■	csak HI 1,67 vagy PC esetén	■	csak polikarbonát vagy Trivex esetén	
—	—	—	■	■	■	■	csak HI 1,67 vagy PC esetén	■	csak polikarbonát vagy Trivex esetén	
			+3,5-től 3,5 dioptriáig, legerősebb LC-távolság esetén cil. ±2,0 dioptria	+3,5-től 3,5 dioptriáig, legerősebb LC-távolság esetén cil. ±2,0 dioptria					+3,5-től 3,5 dioptriáig, legerősebb LC-távolság esetén cil. ±2,0 dioptria	



Dioptriás védőszemüvegek

Tanúsítás és jelölés

Tanúsítvány

Az egyedi gyártású uvex dioptriás védőszemüvegeket független vizsgálóintézetek rendszeresen tesztelik és tanúsítják az EN 166 szabvány követelményeinek megfelelően.



A lencsék jelölése az EN 166 szabvány szerint

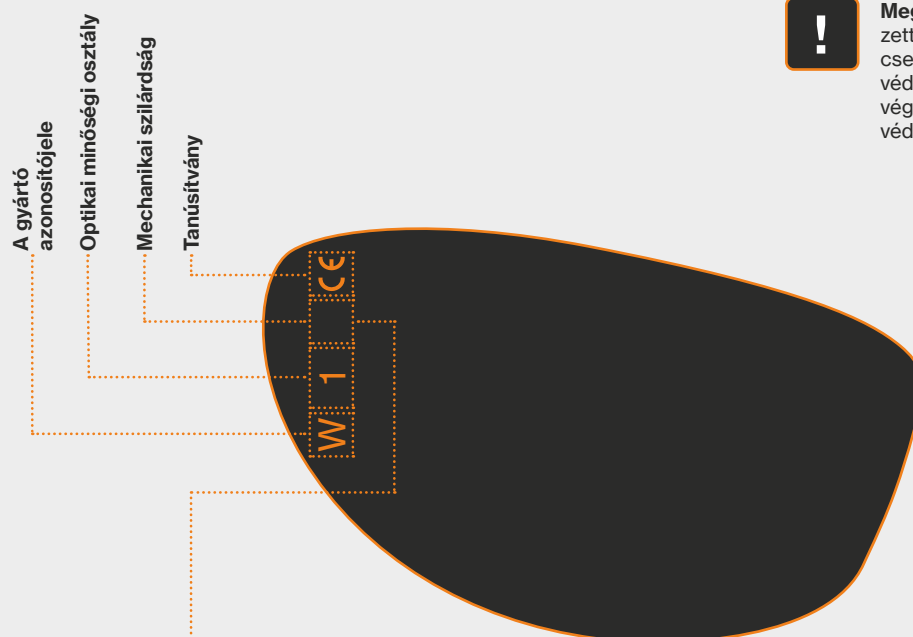

Megjegyzés: A jelölési kötelezettség miatt nem kaphatók lencse nélküli keretek. Az elkészült védőszemüvegen ne hajtson végre olyan módosítást, amely a védelmi funkciót csökkentheti.

- S** Fokozott ellenálló képesség:
Golyóejtési teszt, acélgolyó (44g) ráejtése a lencsére 1,30 méter magasságból
- F** Ütésállóság, alacsony energia:
acélgolyó (0,88 g) lövése a lencsére, 45 m/mp. ütközési sebesség ($\hat{=}$ 162 km/ó)
- B** Ütésállóság, közepes energia:
acélgolyó (0,88 g) lövése a lencsére, 120 m/mp. ütközési sebesség ($\hat{=}$ 432 km/ó)
- T** Opcionális követelmények az EN 166 alapján (kivonat):
szélsőséges hőmérsékleteken bevizsgálva (-5, +55°C),
ez a jelölés mindig a mechanikai ellenálló képességgel kombinálva szerepel (pl.FT)

Dioptriás védőszemüvegek

Tanúsítás és jelölés

Jelölés

- a tartókeretet és a lencséket tartós jelöléssel látták el
- ha a lencsék jelölése eltér a keret jelölésétől, akkor a teljes szemvédő eszközre az alacsonyabb mechanikai szilárdsági érték érvényes
- az egyéni védőeszközökre vonatkozó rendelet értelmében az uvex dioptriás védőszemüvegeket kötelező ellátni a gyárat ábrázoló szimbólummal és a gyártási dátummal:  HH/ÉÉÉÉ



Jelölés az EN 166 szabványnak megfelelően a lencsén és a tartókeret belsejében

A tartókeret jelölése az EN 166 szabvány szerint

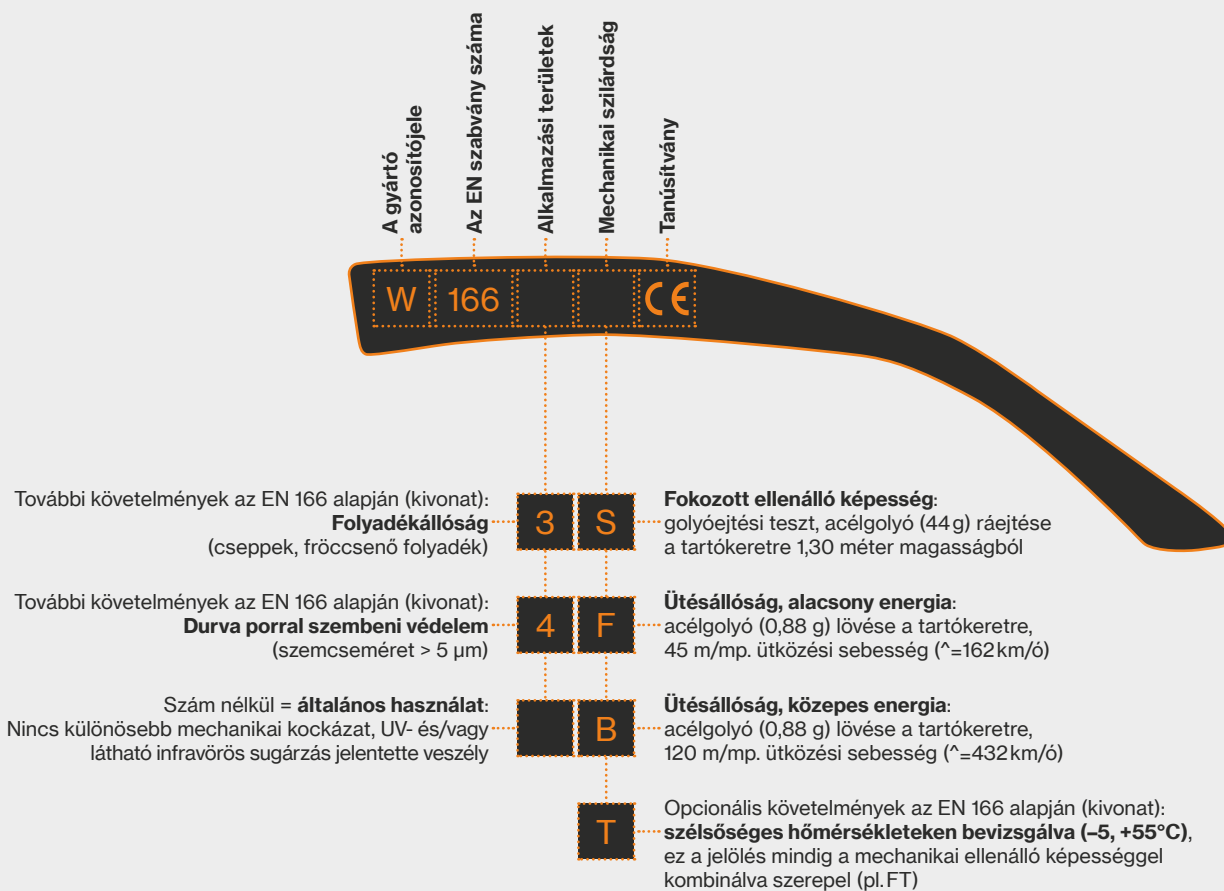

Dioptriás védőszemüvegek

Fókusz típusok

Egyfókuszú lencsék

Egyfókuszú

- A rövid- vagy a távollátási hibákat korrigálják

Egyfókuszú HD – ennél egyedibb már nem is lehetne!

- „Szabadformálással” készült egyfókuszú üveg
- Az előállításához további egyéni paramétereket is figyelembe vesznek, mint amilyen az LC-távolság, az arccal bezárt szög és a látótér dőlése
- A dioptriák századpontoságú kiszámítása



Comfort lencsék

- Ideális az olyan munkahelyeken való viselethez, ahol gyakori a monitorhasználat
- A Comfort lencsék az átmenet nélküli korrekciós területek révén tehermentesítik a szemet közelre, illetve köztes távolságokba való nézés esetén
- A Comfort lencsék jó alternatívát jelentenek, ha a korrekciós védőszemüveget kizárólag a munkahelyen használják, amikor alapvetően nem szükséges távolba (5 méternél nagyobb távolság) nézni.



Közeli komfort Standard, Közeli komfort Optima

- Ideális megoldás 30 cm és kb. 2 méter közötti munkatartományhoz
- A lencse felületének középső részén a kiválasztott degenerációt alkalmazzák, így kb. 60 és 80 cm közötti távolságra tervezték
- A közelre látáshoz szükséges kiegészítésektől (addíció, a szemüveget viselő személy életkora alapján) függően három típus érhető el
- A megrendeléshez elegendő megadni a közellátási értékeket és a kívánt kivitel (A, B vagy C típus)
- Közeli komfort Optima változat megrendelése esetén a nyers lencse belső felületét a korrekció, a lencse görbülete és a pupillatávolság figyelembevételével számítják ki és készítik el

A típus	B típus	C típus
Degresszió** 0,75 dioptria	Degresszió** 1,25 dioptria	Degresszió** 1,75 dioptria
Addíció < 1,5 dioptria	Addíció 1,75 – 2,25 dioptria	Addíció > 2,25 dioptria
50 éves kor alatt	50 és 55 éves kor között	55 éves kortól

** Degresszió: A korrekciós hatás gyengítése, a közellátási értékből kiindulva!

Megjegyzés:

Ideális a monitorszemüvegekben való használatra. A degenerációk kb. 60%-a a központosító keresztnél hat, így a javasolt beállítás a fő tekintési irány szerint értendő

Távoli komfort Optima

- Tökéletes megoldás 30 cm és 1 méter, 2 méter vagy 4 méter közötti munkatartományhoz
- A munkahelyen szükséges látási távolság megadásával a korrekciós tartományok egyedileg kerülnek kiszámításra
- A megrendeléshez a távol- és közellátási értékeket (addíció), a maximális látási távolságot (egy, kettő vagy négy méter), valamint a középpontosítási paramétert (pupillatávolság és illesztési magasság) kell megadni
- A nulla tekintési irány, a távollátási értékek és az addíció javasolt beállítása

Egyfókuszú Relax

- Ez a lencsetípus a kb. 30 évesnél idősebb személyek igényeinek felel meg.
- A lencse láthatatlan módon megmunkált alsó területe a korrekciós értéket +0,5 dioptriával módosítja, így közelre nézéskor tehermentesíti a szemlencsét (ún. alkalmazkodás-támogatás)
- A távollátási korrekció változatlan marad
- A megrendeléshez a távollátási értékeket és a középpontosítási paramétert (pupillatávolság és illesztési magasság) kell megadni
- Az egyfókuszú Relax lencséseket azon dolgozók számára javasoljuk, akik a napi munka során mobilkészüléket (notebook, tablet, okostelefon stb.) használnak

Dioptriás védőszemüvegek

Fókusztypusok



Bifokális lencsék

Bifokal

- Látható csiszolt szegmens közelre nézéshez („olvasómező”)
- Könnyű megszokni, mert a látható él segíti a tájékozódást
- A köztes tartományban nincs korrekció



Bifokal Comfort

- „Szabadformálással” készült bifokális lencse kerek formájú, befoglalt közellátó résszel az esztétikusabb megjelenés érdekében
- Könnyen hozzá lehet szokni a közellátó résszel képzett egyenletes átmenetnek köszönhetően
- A hagyományos bifokális lencsékhez hasonló a kezelése
- A köztes tartományban nincs korrekció



Multifokális lencsék

- Fokozatmentes átmenet a távollátási területről a közellátási területre (ún. progressziós csatorna)
- A láthatatlan progressziós csatorna korrigálja a látáshibát köztes távolságok esetén
- Éles látás minden távolságra
- Adott esetben szükség van hozzászokási időre

Multifokális Optima HD – ennél egyedibb már nem is lehetne!

- „Szabadformálással” készült multifokális üveg, melynek elkészítésénél egyéni paramétereket is figyelembe vesznek, mint amilyen az LC-távolság, az arccal bezárt szög és a látótér dőlése
- A dioptriák századpontoságú kiszámítása



Multifokális OR

- „Szabadformálással” készült multifokális lencse a felső tartományba befoglalt közellátó résszel, a fej feletti munkavégzés megkönnyítéséhez
- Addíció kiválasztása a felső közellátó részen (a munkatávolság függvényében)
- A felső közellátó szegmens addíciója az üveg progresszív részének addíciójától függ
- Választható:
 - A típus: Az addícióeloszlás 100% lent és 100% fent
 - B típus: Az addícióeloszlás 100% a progresszív közellátó részen és 60% a fenti befoglalt közellátó részen
- B típus példája: Addíció lent 2,0 dioptria / fent 1,2 dioptria.

Dioptriás védőszemüvegek

Lencseanyag



Polikarbonát

- „F” mechanikai ellenálló képesség (45 m/s)
- nagyon jó törésálló képességgel rendelkező szerves anyag
- csak korlátozottan vegyszerálló
- PC⁺ – polikarbonát megnövelt közepvastagsággal és „B” (120 m/s) mechanikai ellenálló képességgel, kifejezetten az uvex RX kosárszemüveghez
- PC és PC⁺: 2C-1,2 jelölés az EN 170 szabvány szerint

Trivex™

- „F” mechanikai ellenálló képesség (45 m/s)
- univerzálisan használható lencseanyag
- nagyon jó ellenálló képesség a tisztítóoldatokkal, olajokkal és kozmetikumokkal szemben, nagy fokú karcállóság
- kis tömegű, ezért magas korrekciós értékek esetén is ajánlott

CR39, módosított (műanyag)

- „S” mechanikai ellenálló képesség (golyóejtési teszt)
- kis tömegű szerves anyag, alkalmas a vegyszerekkel és lakkokkal végzett munkákhoz
- a keményített bevonatnak (opcionális) köszönhetően jó karcállóság

HI (magas index)

szerves lencsék nagy törésmutatóval – 1,6, ill. 1,67

- „S” mechanikai ellenálló képesség (golyóejtési teszt)
- szerves anyag, alkalmas a vegyszerekkel és lakkokkal végzett munkákhoz
- a lencse vékonyabb és esztétikusabb

HI 1,6: akkor javasolt, ha a korrekció > +/- 4,0 dioptria

HI 1,67: akkor javasolt, ha a korrekció > +/- 6,0 dioptria

Keményüveg, módosított

(szemüveg-koronaüveg, szilikát, ásványi üveg, üveg)

- „S” mechanikai ellenálló képesség (golyóejtési teszt)
- rendkívül karcálló felület, alkalmas a vegyszerekkel és lakkokkal végzett munkákhoz
- nagy tömegű, ezért +/- 4,0 dioptria fölötti korrekciós értékek esetén nem ajánlott
- szikrák beégése hegesztési és csiszolási munkáknál

UV blue protect

A lencse anyagához egy speciális abszorbert kevertek, amely teljes mértékben kiszűri az UV-sugarakat, és csökkenti a kék fény mennyiségét is.

- A lencsék 400 nm-ig az UV-sugárzás 100%-át nyelik el, a rövid hullámú, kék fényt 410 nm-ig szinte teljesen kiszűrik, a 410 nm és 420 nm közötti tartományban pedig akár 86%-kal csökkentik.
- Az uvex UV blue protect szemüveglencsék növelik a kontrasztot, ezzel hatékonyan előzik meg a szemkifáradás tüneteit, valamint az időskori makuladegenerációt (AMD)
- Az UV blue protect opcionálisan érhető el polikarbonát (PC) és HI 1,67 lencsékhez

- A lencsék mechanikai ellenálló képessége biztosított, az UV blue protect bevonattal ellátott lencsék megkapják a 2C-1,2 jelölést az EN 170 szabvány szerint

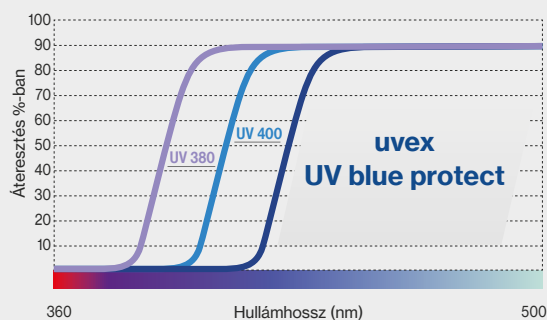

Dioptriás védőszemüvegek

Megmunkálások

Tükröződésmentesség

A tükröződésmentességet egy olyan réteg biztosítja, amelyet kívül és belül rágözoznek a lencsére. Jelentősen csökkenti a felületekről érkező fényvisszaverődést. Kozmetikai szempontból is előnyös, és növeli a fényáteresztést.

Háromféle minőségben érhető el:

- Normál tükröződésmentes
- Super tükröződésmentes

Normál tükröződésmentes	Super tükröződésmentes
Jó visszaverődés-csökkentés	Maximális visszaverődés-csökkentés
Felületenként egyszer felgőzölt fém-oxid	Felületenként többször felgőzölt fém-oxid
Maradék fényvisszaverődés $\approx 4\%$	Maradék fényvisszaverődés $< 2\%$

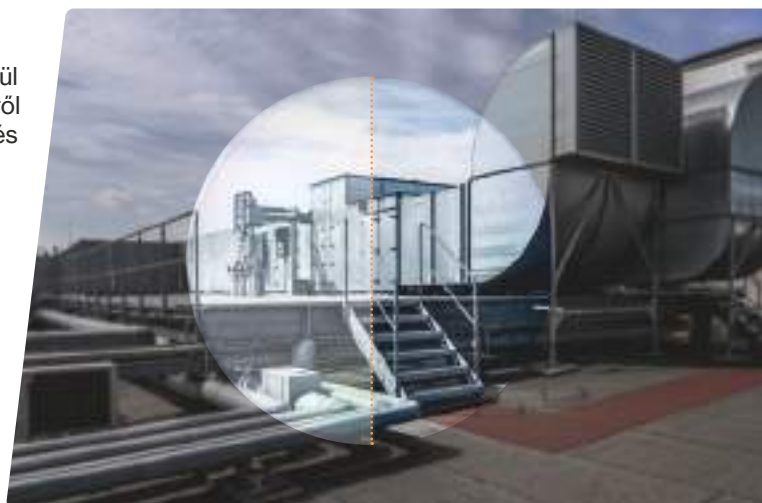

Karcálló réteg

Az ideális felületi keménység biztosítása érdekében minden műanyag lencsénket kemény bevonattal láttuk el (a CR 39 típusnál opcionális).



Színezés

A színezett lencsék hatékony védelmet nyújtanak a nagy intenzitású, vakító fényvel szemben (pl. napfény)

Állandó színezés

- elérhető barna vagy szürke színben
- Színezési fokozatok: 15%, 25%, 65%, 75%

Módosuló színezés – Variomatic™

- az UV-sugárzástól és a hőmérséklettől függően a lencsék automatikusan besötétednek
- színezés kb. 8% és 80% között, barna színben
- korrekciós védőszemüvegekhez polikarbonát és Trivex™ lencse esetén érhető el

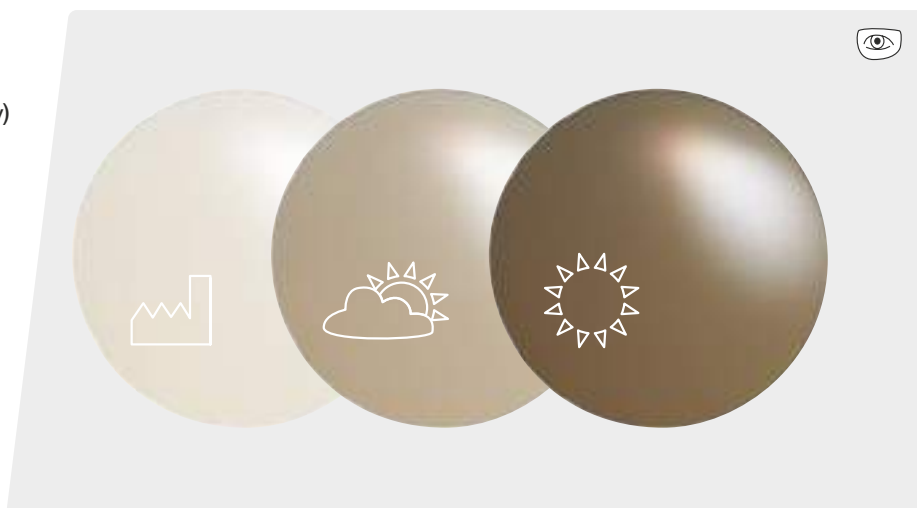

Dioptriás védőszemüvegek

Speciális lencsék



A speciális követelményeknek megfelelő speciális lencsék az RX cd 5505 felhajtható típusokhoz kaphatók. A felhajtható részbe speciális, dioptria nélküli lencsék kerülnek beillesztésre. Az alapteretet külön látjuk el korrekációs lencsékkel.

Didímiium

- Speciális szűrő nagy elnyelőképeséggel (589 nm), ennek eredménye a jellegzetes lila szín
- Az ún. „halványsárga nátriumvillódzás” kiszűrése
- Kis súlyú és nagy, „F” mechanikai szilárdságú (45 m/s) polikarbonát szűrő
- Védelmi szint: 2-2 (az EN 170 szerint)
- Jelölés: 2-2 W 1 F CE
- Megjegyzés: a didímiumlencsék nem nyújtanak fokozott védelmet infravörös (IR) sugárzás ellen

Alkalmazási területek:

Üveggyártás, üvegmegmunkálás, pl. üvegfúvás

Hegesztésvédelem

- 5. hegesztésvédelmi fokozat az EN 169 szerint
- Szürkén színezett polikarbonát szűrő az UV- és infravörös sugárzás elleni megbízható védelem érdekében „F” (45 m/s) mechanikai ellenálló képességgel
- Tökéletes színérzékelés a hegesztési folyamat során
- Jelölés: 5 W 1 FTK CE
- megjegyzés: a hegesztés elleni védőlencsék nem nyújtanak elégséges védelmet a lézersugárzással szemben!

Alkalmazási területek:

Autogén hegesztés

uvex i-3 add

Kitűnő látás minden helyzetben

Az optimális szemvédelem lényege: biztonságosan és jobban látni.

Az uvex i-3 add egy olyan védőszemüveg, amelybe láthatatlan módon épül be a közellátáshoz szükséges dioptrikorrekció. Ennek révén hatékonyan tehermentesíti a szemet (pl. olvasásnál), a szabadalmaztatott lencsetechnológia pedig könnyű hozzászokást tesz lehetővé. Ezzel egyidejűleg az uvex i-3 add biztonságos védelmet és optimális viselési kényelmet nyújt.



Változtatható szárszög

Az öt reteszeltető fokozatban állítható szárszög egyedi beállítást és optimális szemterületi lefedést tesz lehetővé.



Addíció

A közellátáshoz két változatban kínálunk egyedi támogatást. (+1,0 dioptria és +2,0 dioptria)



Rugalmas orrtámaszok

A különlegesen puha és állítható Softflex orrtámaszok minden orron gondoskodnak a csúszásmentes és egyedileg beállítható illeszkedésről.

uvex supravision excellence

Az uvex supravision excellence bevonat rendkívül jó karccállóságot nyújt a külső oldalon, és tartós párasodásmentességet a belső oldalon.

MADE IN GERMANY

Szabadalmi szám: DE 10 2012 207 384

Tökéletesség a részletekben

A szabadalmaztatott lencsetechnológiának köszönhetően a duoszférikus egylencsés szemüveg belső oldalába két progressziós zóna került beépítésre a közellátási területhez. Az alsó területen a kiegészítő hatás mértéke +1,0, ill. +2,0 dioptria. Fontos és egyedülálló minőségi jellemző, hogy a szabadalmaztatott gyártási technológiának köszönhetően a lencse frontális síkja és bázisgörbülete változatlan marad. Ezáltal egyszerre érvényesülnek a nagyon jó lefedés és az oldalsó területekre is kiterjedő illeszkedés, valamint a progresszív belső sík előnyei. További előny, hogy a progressziós zóna nem látható, és hogy a szemüveg megfelel az EN szabvány szerinti biztonsági előírásoknak is.

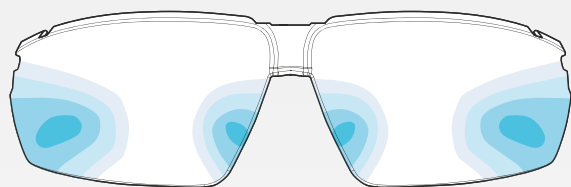

optical lens designed by
optiswiss
original since 1937

Progressziós zónák

A lencse sematikus ábráján látható a nagy méretű, optikailag kifogástalan, hasznos zóna. A láthatatlanul integrált, optikai korrekció a lencse közepe tájékán kezdődik, és a lencse széle felé fokozatosan erősebb lesz. Az elért optikai hatás modelltől függően 1,0, illetve 2,0 dioptria. A „szabadformálás” lencsekialakítást standard paraméterek alapján készítik el, és kb. 64 mm-es pupillatávolsághoz méretezik. A védőszemüveg hosszú távon nem helyettesíti az egyénre szabott korrekciós védőszemüveget!

uvex i-3 add

	uvex i-3 add 1.0	uvex i-3 add 2.0
Cikkszám	6108210	6108211
Tartókeret	antracit, lime W 166 FT CE	antracit, lime W 166 FT CE
Lencse	PC, szintelen UV 400 szabvány szerint 2C-1,2 W 1 FTKN CE	PC, szintelen UV 400 szabvány szerint 2C-1,2 W 1 FTKN CE
Korrekció	uvex supravision excellence 1,0 dioptria	uvex supravision excellence 2,0 dioptria
Rendelési egység	DB	DB



Puha szemüvegtartó tokkal együtt, mikroszálas kendővel

Monitorszemüvegek

Személyre szabott szemvédelem a képernyő előtt

**MADE FOR
YOUR EYES**
MADE IN **UVEX**



Az uvex monitorszemüvegeket kifejezetten a képernyő előtti munkavégzéshez tervezték, hogy a látás a számítógéphasználton alapuló munkahelyeken is panaszmentes legyen.

A monitorszemüveg különlegessége az a távolság, amelyre optimalizálták. A szemüveglencsét az időskori látásproblémák korrigálására általában kb. 30 cm-es látótávolságra tervezik (olvasási távolság). Egy monitor általában kb. 50–80 cm-re van az emberi szentől.

Annak érdekében, hogy folyamatosan különböző távolságokra tudjon fókuszálni, a felhasználó kénytelen természetellenes fej- és testtartást felvenni. Ez a legkülönbözőbb típusú, tartással összefüggő panaszokhoz

vezethet, ilyen például a váll- és nyakizomzat túlterhelése, a kifáradásos jelenségek vagy a fejfájás. A legtöbb ember számára, aki a hétköznapi olvasószemüveget vagy multifokális szemüveget visel, akkor ajánlott a monitor-szemüveg, ha munkahelyi tevékenységének nagy részét teszi ki a számítógép képernyőjének figyelése, ugyanakkor munkahelyén nem kötelező a védőszemüveg viselete.

Az uvex különböző lencseanyagokat, fókusztypusokat és kereteket kínál monitorszemüvegekhez. A 'Made in uvex' minőségbiztosítási rendszer garantálja a legjobb optikai és megmunkálástechnikai kialakítást. Minden felhasznált anyag mentes a káros anyagoktól, és rendszeresen felülvizsgálatra kerül.

A kollekción

Az uvex különféle kereteket kínál monitorszemüvegekhez. Számos típus kapható fém-, műanyag- vagy titánkerettel.

Keretek fémből



Keretek műanyagból



Keretek titánból



Monitorszemüvegek

Személyre szabott szemvédelem a képernyő előtt

Az uvex a megfelelő partner, ha személyre szabott monitorszemüvegekről van szó

Az irodai munkahelyeken a képernyő, a billentyűzet és a munkadokumentáció elhelyezkedése speciális kihívást jelent a látás szempontjából. Az uvex egyéni megoldásokat kínál a monitorszemüvegek terén is. Több évtizedes tapasztalat és innovatív technológiák képezik az alapját a

legmagasabb szintű gyártási szabványoknak megfelelően előállított uvex termékeknek. Amellett, hogy munkavégzés során panaszmentes látásról gondoskodik, az uvex maximális kényelmet és minőséget is garantál. Az olyan monitor-szemüveget, amely tökéletesen illeszkedik, szívesen viselik – így megbízható védelmet nyújt a munkatársaknak.

A mi szolgáltatásunk – az Önnek kínált előnyök

Az uvex teljes körű szolgáltatást kínál, maximális rugalmasság mellett. Szakértőink szívesen adnak tanácsot olyan professzionális és rugalmas megoldásokat kínálva, amelyeket vállalata egyedi igényeihez igazítunk. Rendkívül gazdag uvex kollekciónknak köszönhetően mindegyik alkalmazott-nak tudunk megfelelő monitorszemüveget ajánlani.

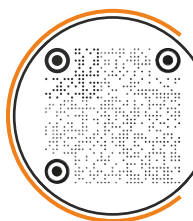

www.uvex-safety.com/en/individual-ppe/digital-servicetools/



uvex szakértők:

- képzett szemészek és optikusmesterek általi helyszíni szolgáltatás
- az uvex ügyfélszolgálatának képzett tanácsadói
- átfogó uvex optikai szolgáltatópartner-hálózat Németországban, Ausztriában és Svájcban, valamint más európai országokban



uvex rugalmasság:

- termék tanácsadás és beállítás kérés szerint az üzemben
- a reggeli, az esti vagy az éjszakai műszakban is lehet időpontot egyeztetni
- optimális tervezhetőség az uvex online időpont eszközzel



uvex know-how:

- több évtizedes tapasztalat az optika területén és a termékek folyamatos továbbfejlesztése
- képzések / gyakorlati szemináriumok felajánlása az Ön alkalmazottai számára (pl. üzemi orvosok, munkahelyi biztonsági szakértők)
- 'Made in uvex' minőség: első osztályú termékek saját értékteremtési láncon keresztül és főként Németországban / Európában található gyártóüzemekből



digitális szervizeszközök:

- uvex RX szemüveg-tanácsadás az Ön igényeinek megfelelő optimális termékválasztáshoz
- uvex centRX, a webalapú centrálási eszköz az egyéni dioptriás monitorszemüvegek megrendeléséhez szükséges centrálási paraméterek meghatározásához

Ha monitorszemüveget szeretne, ennek a következő a menete:

1

Időpontfoglalás és tanácsadás

Egyeztessen időpontot telefonon vagy e-mailben, és kérjen tanácsot az uvex szakértőitől a monitorszemüvegekkel kapcsolatban.

+49 911 97361400

customerservice.sbu-oh@uvex.de

2

Munkahelyi vizsgálat és termékkeresés

Uvex szakértőink örömmel fogják bemutatni uvex kollekciónkat személyesen, az Ön vállalatánál, és Önnel együtt munkahelyi vizsgálatot fognak végezni, hogy megtalálják az Önnek és munkatársainak legmegfelelőbb termékeket.

3

Kész monitorszemüveg

Miután a szemüveget a helyszínen vagy valamelyik uvex optikaiszolgáltató partnernél felpróbálták, a monitorszemüveget hamarosan elkészítjük Önnek.

További információkért bátran forduljon hozzánk, mindenfajta kötelezettség nélkül.



Monitorszemüvegek

Fókusztipusok

Rossz testtartás miatt tapasztalt panaszok?
A probléma megoldása –
uvex közeli komfort szemüvegek

Előzze meg a rossz testtartásból adódó panaszokat egy személyre szabott monitorszemüvegnek köszönhetően.

A közeli komfort szemüvegek lencséjének optimális kialakítása panaszmentes látást tesz lehetővé olyan munkahelyeken, ahol képernyőt kell használni. Ennek előnye az átmenetmentes, éles látás 30 cm-től kb. 2 méterig. A billentyűzet, a képernyő és a munkadokumentáció élesen látható, ideális fejtartás mellett. Ezáltal érezhetővé válik a tartással összefüggő panaszok jelentős csökkenése, mivel a fej és a nyak természetesen helyzetben marad.



Közeli komfort



- Az alsó részen a szokásos rövidlátási korrekció, az úgynevezett olvasási érték található.
- A lencse korrekciós értéke felfelé haladva folyamatosan gyengül (degresszió, a lencse felső részén max. 2 méter távolságra lehet tisztán és pontosan látni). Az egyes területek közötti átmenet fokozatmentes, a multifokális lencséhez hasonlóan.
- A megrendeléshez elegendő megadni a közellátási értékeket és a kívánt kivitel (A, B vagy C típus).
- A fő tekintési irány segítségével meg kell mérni az illesztési magasságot. A keretben be kell tartani a legalább 17 mm-es minimális becsiszolási magasságot.

A típus	B típus	C típus
Degresszió** 0,75 dioptria	Degresszió** 1,25 dioptria	Degresszió** 1,75 dioptria
Addíció < 1,5 dioptria	Addíció 1,75 – 2,25 dioptria	Addíció > 2,25 dioptria
50 éves kor alatt	50 és 55 éves kor között	55 éves kortól

Monitorszemüvegek

Megmunkálások

uvex UV blue

- Különböző rétegekből álló felületmegmunkálás. Többek között egy olyan réteget is tartalmaz, amely a rövid hullámú látható fényt a kék-ibolya tartományban fokozottan szűri.
- Ezáltal hatékonyan megelőzhetőek azok a kifáradásos jelenségek és fejfájások, amelyek nagyrészt a képernyő előtt és/vagy digitális eszközökkel hosszú ideig végzett munka miatt jelentkeznek.
- Az uvex UV blue rétegrendszer mindig tartalmaz egy kiemelkedő tükröződésmentes réteget, egy karcálló réteget és egy tisztítást megkönnyítő réteget is.



Színezés

A színezett lencsék hatékony védelmet nyújtanak a nagy intenzitású, vakító fényvel szemben (pl. napfény)

Állandó színezés

- elérhető barna vagy szürke színben
- színezési fokozatok: 15%, 25%, 65%, 75%

Módosuló színezés – Variomatic™

- az UV-sugárzástól és a hőmérséklettől függően a lencsék automatikusan besötétednek
- színezés kb. 8% és 80% között, barna vagy szürke színben
- CR 39 lencseanyaggal is készíthető

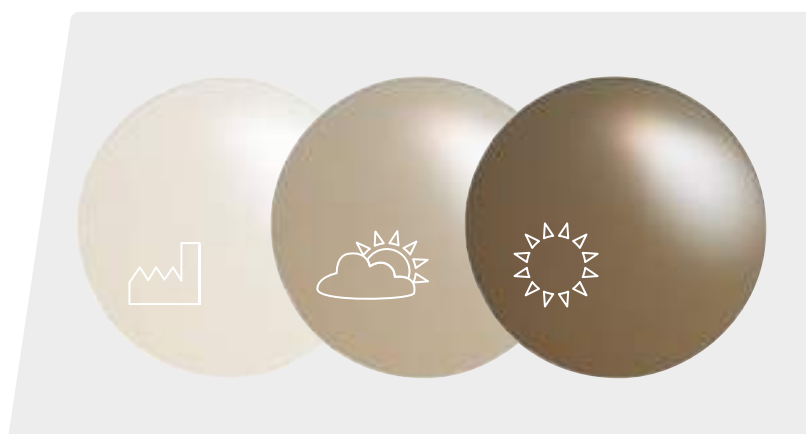

Kiemelkedő tükröződésmentesség tisztítást megkönnyítő réteggel

A tükröződésmentességet egy olyan réteg biztosítja, amelyet kívül és belül rágózik a lencsére. Jelentősen csökkenti a felületekről érkező fényvisszaverődést. Kosmetikai szempontból is előnyös, és növeli a fényáteresztést.

A tisztítást megkönnyítő réteg egyszerűbbé teszi a szemüveg tisztítását.

- Maximális visszaverődés-csökkentés
- Felületenként többször felgőzölt fém-oxid
- Maradék fényvisszaverődés < 2%

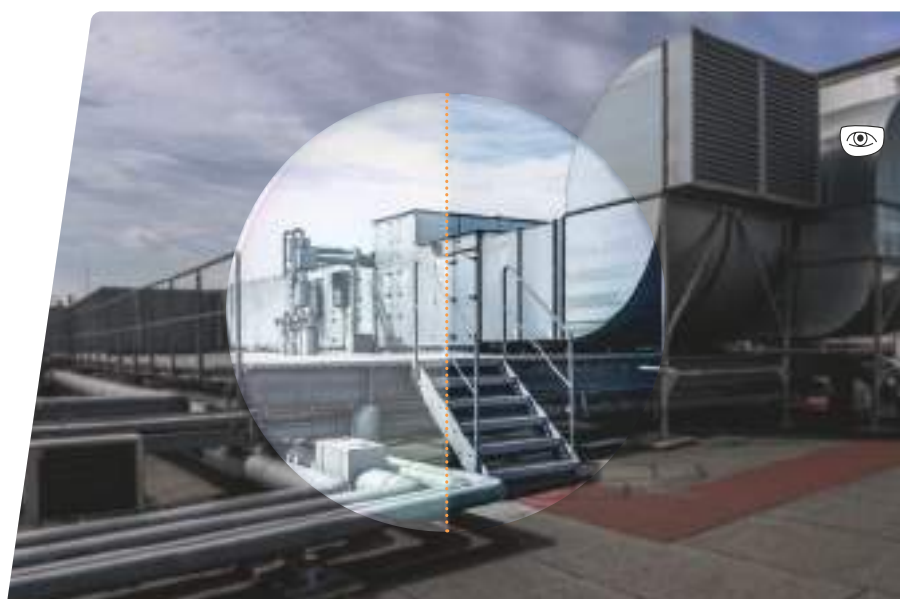

Monitorszemüvegek Fémkeretek

Monitorszemüvegek Fémkeretek

ideális a monitor előtt végzett munkákhoz
olyan munkahelyeken, ahol nincs előírva a
védőszemüvegek viselése
A klasszikus modellektől a modern dizájnkig



6110062



6110063



6110064



6110065



6110066

	uvex RX 3119	uvex RX 3119	uvex RX 3120	uvex RX 3120	uvex RX 3121
Cikkszám	6110062	6110063	6110064	6110065	6110066
Ref. szám	3119 6300 50/19	3119 1200 50/19	3120 1800 55/17	3120 3026 55/17	3121 1300 57/19
Lencseméret	50 mm	50 mm	55 mm	55 mm	57 mm
Híd szélesség	19 mm	19 mm	17 mm	17 mm	19 mm
Szín	rózsaszín-arany, fényes	fekete, matt	ezüst, fényes	sötétkék, matt	antracit, fényes
Extrák	rugós zsanér	rugós zsanér	rugós zsanér	rugós zsanér	rugós zsanér

Monitorszemüvegek Fémkeretek



6110052



6110053



6110055



6110056



6110050



6110051



6110033



6110034

	uvex RX 3114	uvex RX 3115	uvex RX 3117	uvex RX 3118	uvex RX 3112	uvex RX 3113	uvex RX 3107	uvex RX 3108
Cikkszám	6110052	6110053	6110055	6110056	6110050	6110051	6110033	6110034
Ref. szám	3114 1000 52/16	3115 4000 54/16	3117 1590 48/20	3118 7190 55/17	3112 1233 54/17	3113 1000 53/18	3107 1000 55/17	3108 1400 54/18
Lencseméret	52 mm	54 mm	48 mm	55 mm	54 mm	53 mm	55 mm	54 mm
Híd szélesség	16 mm	16 mm	20 mm	17 mm	17 mm	18 mm	17 mm	18 mm
Szín	fekete	bordó	szürke, vintage	petrolkék, vintage	fekete, kék	fekete	fekete	kékesszürke



Monitorszemüvegek

Műanyag keretek

Monitorszemüvegek

Műanyag keretek

ideális a monitor előtt végzett munkákhoz olyan munkahelyeken, ahol nincs előírva a védőszemüvegek viselése
A klasszikus modellektől a modern dizájnkig



6110060



6110059



6110061

	uvex RX 3513	uvex RX 3514	uvex RX 3515
Cikkszám	6110059	6110060	6110061
Ref. szám	3513 3000 50/20	3514 5441 49/19	3515 5426 55/18
Lencseméret	50 mm	49 mm	55 mm
Híd szélesség	20 mm	19 mm	18 mm
Szín	sötétkék	havanna, piros	havanna, matt

Monitorszemüvegek

Műanyag keretek



6110046



6110048



6110037



6110039



	uvex RX 3510	uvex RX 3512	uvex RX 3506	uvex RX 3508
Cikkszám	6110046	6110048	6110037	6110039
Ref. szám	3510 1025 52/17	3512 1341 52/18	3506 3329 55/16	3508 1000 54/18
Lencseméret	52 mm	52 mm	55 mm	54 mm
Híd szélesség	17 mm	18 mm	16 mm	18 mm
Szín	fekete, áttetsző	antracit, piros	kék, áttetsző	fekete

uvex

Monitorszemüvegek Titánkeretek

titán
uvex RX ti

ideális a monitor előtt végzett munkákhoz
olyan munkahelyeken, ahol nincs előírva a
védőszemüvegek viselése
Könnyű
nem allergizál



6110057



6110058

	uvex RX ti 3900	uvex RX ti 3901
Cikkszám	6110057	6110058
Ref. szám	3900 5500 53/16	3901 1400 56/17
Lencseméret	53 mm	56 mm
Hidszélesség	16 mm	17 mm
Szín	barna	kékesszürke



uvex academy



További információk az uvex-academy.com weboldalon találhatóak

Dioptriás védőszemüvegek az üzemi munkavédelemben

A gyengénlátást korigáló védőszemüvegek egyszerre ellensúlyozzák a szemüveg viselőjének látási problémáját, és biztosítják a szem védelmét a mechanikai és optikai hatásokkal szemben. A szemináriumot elvégzők a vállalaton belül kompetens módon tudnak foglalkozni a korrekciós védőszemüvegekkel, egészen azok egyéni igényekhez történő hozzáigazításáig.

- információk a jogszabályi alapvetésekről, a vizsgálati elvekről és szabványokról
- az optikailag korigált védőszemüvegekkel kapcsolatos ismeretek átadása
- a különböző üveg- és keretanyagok ismertetése, beleértve azok sajátosságait és jellemzőit
- a különböző fókusztípusok és optimális használatuk ismertetése

- az adott munkahelyre jellemző kockázatok kiértékelése és az optimális korrekciós védőszemüveg kiválasztása
- képesség annak megállapítására, hogy egy korigálásra szoruló szemüveg melyik paraméterét kell kiigazítani
- a korrekciós szemüvegek kiválasztásának, az azokkal kapcsolatos tanácsadásnak és a szemüvegek kiigazításának a gyakorlatban történő bemutatása
- útmutató a korrekciós védőszemüvegek kezeléséhez és ápolásához

Célcsoport

Egy vállalat azon munkavállalói, akik az üzemi munkabiztonságért felelnek, illetve akik az optikai védőszemüvegek kiigazítását végzik, pl. munkabiztonsági szakemberek, üzemorvosok, az üzemorvosi szolgálatok munkatársai.



További információ és jelentkezés:

uvex-academy.com, a +36 26 560 093 telefonszámon vagy a következő e-mail-címen: academy@uvex.de



A munkavédelmi lábbelikben nem engedélyezett a saját betétek használata.



Ortopédiai megoldások uvex munkavédelmi lábbelikhez

Lábaik rendkívül fontosak a mindennapi életünkben, hiszen ezek segítenek nekünk állni, és eljutni A-ból B-be. Ezért különösen a munka világában fontos, hogy megvédjük a lábunkat – legyen szó gyaloglásról, térdelésről, gépi munkáról vagy munkahelyi balesetekről. A munkavédelmi lábbeliket a DIN EN ISO 20345 szabvány követelményeinek megfelelően független vizsgálóintézetek rendszeres időközönként tesztelik és tanúsítják az olyan védelmi jellemzők tekintetében, mint az ESD, a lábujjvédőteszt és még sok más.

Annak érdekében, hogy a munkavédelmi lábbelik ortopédiai módosítás esetén is biztosítsanak minden biztonsági szempontból fontos védőfunkciót, csak olyan ortopédiai talpbetét-anyagok használhatók, amelyeket kombinációban teszteltek. **Ezért a munkavédelmi lábbelikben nem engedélyezett a saját ortopédiai betétek használata. Ezért minden uvex medicare terméket uvex munkavédelmi lábbelikkal együtt tesztelnek és tanúsítanak.**



uvex medicare

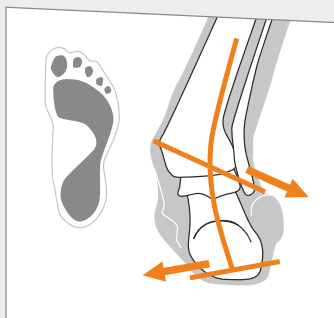

Boltíves láb

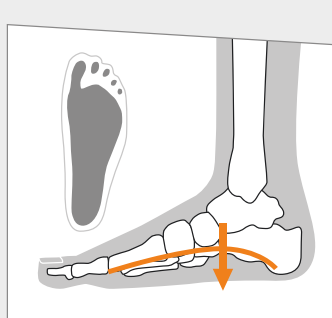

Lúdtalp

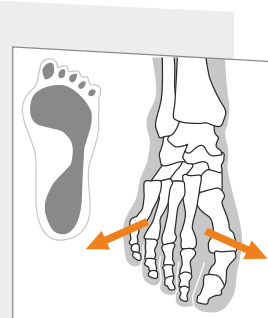

Terpeszláb



Munkavédelmi védőruházat



planet series termékrendszer › Védőruházat és munkaruházat

Az uvex azért alkotta meg a **protecting planet** címkét, hogy még kézzelfoghatóbbá tegye a fenntarthatóbb működésre irányuló saját küldetését. A **protecting people** szlogenből kiindulva egy olyan ígéretet fogalmaztunk meg, amely a fenntarthatóság három alappillérére – az **ökológiára**, a **gazdaságra** és a **társadalomra** – épít, és a vállalat minden egyes részlegén felelőségteljes cselekedetekben tükröződik.

Az uvex ezért tesztl, értékkel és optimalizál minden egyes fázist az értékteremtési láncban, hogy annak végén a lehető legfenntarthatóbb termék álljon.

uvex kollekción 26 planet

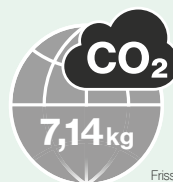

Frissítés dátuma: 2023/08*



protecting planet

by using bio-based material

Ruházat

- › minden K26 planet termék természetes rostanyagokból készül
- › a kendőtől, kukoricától, bambusztól és algától a már jól ismert biopamutig és lycellig
- › a felhasznált összetevők szintén természetes eredetűek bambuszgombok és egy almabőrből készült uvex logós jelvény



70103



protecting planet

by using environmentally-friendly packaging

Csomagolás

› egyedi csomagolás poliszákokban, fogyasztói hulladékból



protecting planet

by saving water //
by saving energy

Gyártás

› megújuló energia használata
› rövid szállítási útvonalak és kisebb környezeti terhelés az európai termelés 75 százalékában
› a kender és az alga termesztése és előállítása során alacsony a vízfelhasználás



Az uvex márkanév kötelez bennünket

Több **mint 90 éve** gyártunk és forgalmazunk kiváló minőségű termékeket, amelyek védelmet biztosítanak az embereknek sportolás, szabadidős tevékenység és munkavégzés közben. Aki védelmet szeretne nyújtani az embereknek, annak **felelősséget kell vállalnia**.

Pontosan ebből a küldetésből vezethető le az elkötelezettség **a fenntartható, társadalmilag és szociálisan** felelős módon történő működés iránt.

uvex workwear

Szervezeti intézkedések:

Bérmosásra való alkalmasság:

Kínálatunk nagy részét, amely az „INDUSTRIAL WASH” szimbólumról ismerhető fel, kifejezetten a bérmosás magas követelményeihez fejlesztettük ki. Ezt a ruhát folyamatosan használják a ciklusban, amíg el nem kopik. Az ipari mosás jelentősen csökkentheti a víz-, energia- és mosószerfogyasztást.

Kiváló minőségű anyagok használata:

A kiváló minőségű anyagok és a professzionális feldolgozás együttes használatával garantáljuk termékeink hosszú élettartamát.

Gyártói szakértelem:

„Európában tervezve és gyártva”: a minőségi ígéretünk alapja. Rövid szállítási útvonalak használatával segítünk a CO₂-kibocsátás csökkentésében.

Partnerhálózatok:

Hosszú távú üzleti kapcsolatokat tartunk fenn, hogy biztosítsuk a társadalmi normáknak való megfelelést. Néhány gyártóüzemünk évtizedek óta megbízható partner.

Hulladékcsökkentés:

A hulladékot minimálisra csökkentjük a szoftverrel támogatott rétegoptimalizálással a szövétvágás során.



Fenntartható csomagolás

Újrahasznosított polietilénből készült polizsákok



Fenntartható anyagok



TENCEL™ és újrahasznosított poliészter a fenntarthatóság érdekében¹

A megújuló nyersanyagból, fából készült TENCEL™ lyocell szálak hozzájárulnak az ökológiai egyensúlyhoz azáltal, hogy teljes mértékben beépülnek a természetes körforgásba. A nyersanyag természetes erdőkből és fenntarthatóan művelt ültetvényekről származik. A gyártás zárt körfolyamatban történik, amelyben a nagy erőforrás-hatékonyságú és alacsony ökológiai hatású cellulózrostot cellulózszövetté alakítanak át. A szálanyagok tulajdonságait a légáteresztési képesség, a színtartóság és az alacsony baktériumszaporodás jellemzi.

További fenntartható anyagok

A K26 planet kollekciónban kizárólag természetes eredetű anyagokat használunk. Olyan szálösszetevőket használunk, mint a kender, az alga, a bambusz és a biopamut. A kender növény nagyon ellenálló és kevés vizet igényel a termesztéshez. Ez a nagy szakítószilárdságuk és tartósságuk miatt a textíliákban is megmutatkozik. Az algaszálak bőrbarát tulajdonságaikkal nyugtognak le, mivel sok tápanyagot vesznek fel az óceánokból.



¹A TENCEL™ a Lenzing Gruppe bejegyzett védjegye

uvex

uvex suXXeed greencycle planet

Teljes mértékben fenntartható munkaruházat

Az uvex suXXeed greencycle planet kollekciónal sikeresen létrehoztuk az első olyan munkaruházati kollekción, amely a biológiai körforgás szempontjából is biztonságos. Nőknek és férfiaknak, a raktárban, az irodában vagy szabadidős tevékenységekhez egyaránt alkalmasak, klasszikus megjelenést kölcsönöznek, ráadásul Cradle to Cradle™ tanúsítvánnyal is rendelkeznek.

FINALIST



German Sustainability Award Design 2023



Worker ing

Cikkszám **88812** ■ antracit

Méret S-6XL

Anyag 48% pamut, 48% poliészter, 4% elasztán, kb. 230 g/m²



Leírás: • biológiailag lebomló poliészter és elasztán • ökológiai körforgásba visszajuttatható termék egy tiszta jövőért • normál fazon • gombsor elől, középen • lehajtható gallér • mellzseb szemüveg- és tolltartóval • gombbal záródó mandzsetták • Cradle to Cradle™ gold tanúsítvány



Cargo nadrág

férfi

Cikkszám **88868** ■ antracit

Méret 42-64, 90-110

női

Cikkszám **88876** ■ antracit

Méret 34-54

Anyag 48% pamut, 48% poliészter, 4% elasztán, kb. 230 g/m²



Leírás: • biológiailag lebomló poliészter és elasztán • ökológiai körforgásba visszajuttatható termék egy tiszta jövőért • normál fazon • ergonomikus szabás • lépéskönynyítő betöltés • gumirozás a derékrész hátulján, gombsorral záródó slicc • oldalszob gombos záródással a bal oldalon • colstokzseb, illetve tolltartózseb a jobb oldalon • farzsebek • gravírozott uvex logó • Cradle to Cradle™ gold tanúsítvány



Póló

férfi

Cikkszám **88888** ■ mohazöld

88889 ■ világosszürke

88890 ■ világoskék

Méret S-6XL

női

Cikkszám **88885** ■ mohazöld

88886 ■ világosszürke

88887 ■ világoskék

Méret XS-4XL

Anyag 98% pamut, 2% elasztán, kb. 170 g/m²



Leírás: • biológiailag lebomló elasztán • ökológiai körforgásba visszajuttatható termék egy tiszta jövőért • normál fazon • kerek nyakkivágás (férfi) • csónak nyakkivágás (nők) • Cradle to Cradle™ gold tanúsítvány

uvex collection 26 – planet

Tegyen valami jót a mindennapi irodai életben!

A 100%-ban organikus összetevőkből és anyagokból készült üzleti termékeink nem hagynak kívánnivalót maguk után a fenntarthatóság szempontjából. Lenyűgöz a természetes színeivel és stílusos üzleti kialakításával.

Ezenkívül a hangsúlyt az erőforrás-kímélő termelésre, a csökkentett vízfelhasználásra és a megújuló energiák felhasználására helyeztük.

A kollekció 75%-át Európában gyártják, ismét megerősítve a „Made in uvex” szlogent protecting planet @ Office work

protecting planet
by using bio-based material

protecting planet
by using environmentally-friendly packaging

protecting planet
by saving water // by saving energy



Chino nadrág

férfi

Cikkszám 70103 ■ grafitzürke

Méret S-4XL

Anyag 90% organikus pamut, 10% kender, kb. 200 g/m²



Leírás: • egyenes szabású chino nadrág biogazdálkodásban termesztett pamut- és kenderszálakból, amelyek hűsítő hatással vannak a bőrre • oldalsó zsebekkel • 2 hátsó paszpólfarzsab • elől cipzárral zárható, uvex jelvény almabőrből • bambuszból készült gombbal • OEKO-TEX® organic cotton

Nadrág

női

Cikkszám 70102 ■ grafitzürke

Méret 34-50

Anyag 90% organikus pamut, 10% kender, kb. 200 g/m²



Leírás: • egyenes szabású rakott nadrág biogazdálkodásban termesztett pamut- és kenderszálakból, amelyek hűsítő hatással vannak a bőrre • oldalsó zsebekkel • magasán vágott derék rész • oldalt cipzárral zárható, uvex jelvény almabőrből • OEKO-TEX® organic cotton



Kabát

férfi

Cikkszám 70105 ■ olívizöld

Méret S-4XL

női – laza fazon

Cikkszám 70104 ■ olívizöld

Méret XS-3XL

Anyag 86% organikus pamut, 14% kender, kb. 265 g/m²



Leírás: • divatos, laza szabású ingkabát • bársonyosan puha külső anyag biogazdálkodásban termesztett pamut- és kenderszálakból, amelyek hűsítő hatással vannak a bőrre • elülső gombsor bambuszgombokkal • 2 mellzseb patenettel • 2 oldalsó paszpólfarzsab • 2 belső zseb • húzózási-nóros beállítás belül derékmagasságban (női) • uvex logó almabőrből • OEKO-TEX® organic cotton



Kapható 2024. januártól

Pólóing

férfi

Cikkszám 70109 ■ bézs
70110 ■ grafitzürke

Méret S-4XL

női

Cikkszám 70107 ■ bézs
70108 ■ grafitzürke

Méret XS-3XL

Anyag 45% viszkóz (bambusz), 45% polilaktid (kukorica), 10% alginát (alga), kb. 210 g/m²



Leírás: • sportos, női szabású póló nyitott patenttal • az anyag új szálkeverékből áll • a bambusz-, kukorica- és algaszálak kényelmes érzést biztosítanak • az algaszálak kiméletek a bőrhöz és nedvességszabályozók • a bambuszszálak kiválóan felszívják a nedvességet, puha tapintásúak és kiemelkedően légáteresztőek • a kukoricából nyert polilaktid kifelé elvezeti a felszívott nedvességet/izzadságot • OEKO-TEX® Standard 100



uvex

uvex collection 26

Akár kültér, akár beltér – az uvex 24/7/365 rendszere munkához, sportoláshoz és szabadidős tevékenységekhez is ideális

Az uvex 1926 óta gondoskodik az emberek munkahelyi, sportolás és szabadidős tevékenység közbeni védelméről. A 26 kollekciónak divatos színei és speciális anyagai jelzik, hogy napjainkban milyen minőségben kombináljuk a munkaruházatot a szabadidős dizájnnal.

Bármilyen időjáráshoz.

Tartós. Városi. Szabadidős tevékenységekhez.



Pólóing

férfi

Cikkszám **88360** ■ fekete
88361 □ fehér

Méret S-4XL

Anyag 70% pamut, 30% poliészter piké,
kb. 200 g/m²



Leírás: • bőrbarát anyagokból és lezser szabásvonallal készült pólóing • letisztult megjelenésű és lazán illeszkedő
• OEKO-TEX® Standard 100



Esőkabát

férfi

Cikkszám **88354** ■ sáfrány

Méret S-4XL

női

Cikkszám **88355** ■ sáfrány

Méret XS-3XL

Anyag 100% poliészter (újrahasznosított), kb. 110 g/m²



Leírás: • könnyű és praktikus, kis méretre összehajtható
• vízhatlan cipzár és kapucni az esősebb napokra a városban
• „high rise” karszabás • karcsúsított • légáteresztési képesség (MVP) 8000 g/m²/24 óra • 10 000 mm-es vízszlop nyomásának való ellenállás



Parka

férfi

Cikkszám **88352** ■ sötétkék

88323 ■ olívizöld

Méret S-4XL

női

Cikkszám **88353** ■ sötétkék

Méret XS-3XL

Anyag Felső anyag: 100% nejlon
Bélés és vatta: 100% poliészter,
kb. 170 g/m²



Leírás: • meleg és egyúttal szélálló és vízlepergető • letisztult városi stílus • optimális hőszigetelést nyújtó vattabélés
• előformázott, karcsúsított szabás (női) a maximális mozgá szabadság érdekében • cipzárás zsebek • légáteresztési képesség (MVP) 10 000 g/m²/24 óra • 10 000 mm-es vízszlop nyomásának való ellenállás



Technikai nadrág

férfi

Cikkszám **88350** ■ fekete

Méret 42-64, 90-110

női

Cikkszám **88351** ■ fekete

Méret 34-50

Anyag 92% poliamid, 8% elasztán,
kb. 178 g/m²



Leírás: • stílusos és ultrakönnnyű • kívül kopásálló • belül bolyhosított • chino fazon intelligens 3D-s szabással • cipzárás zsebek

uvex suXXeed family

Egy dizájn, egy szabás, egy termékcsalád.

Tetőtől talpig, az alsóneműtől az ívkiülés elleni védelemig, a szabadidős öltözéktől a védőruházatig: az uvex suXXeed family átfogó kínálatával garantáltan mindenki megtalálja azt, amire szüksége van. Mindegy, hogy nagy igénybevételre alkalmas munka- és védőruházatot keres, vagy éppen egy fenntartható szabadidős öltözékre vágyik – az uvex suXXeed kollekciók olyan sokszínűek és változatosak, mint azok a tevékenységek, amelyekhez készültek.

A különböző szabásoknak és a tökéletesen kiválasztott anyagoknak köszönhetően a rugalmasság és a kényelmes viselet garantált. A szabásvonalak és a 360° performance fit tökéletes illeszkedést biztosítanak, a külön férfiaknak és nőknek szánt különböző modelleknek köszönhetően pedig tényleg mindenki testközelből megtapasztalhatja, milyen egy rendkívüli munkaruházat.

Egy kis változatosságra vágyik? A gondosan kiválasztott színeknek és anyagoknak köszönhetően a kollekció részét képező valamennyi termék tökéletesen igazodik a munkahelyek által támasztott legkülönbözőbb követelményekhez. Mivel a kollekció egyes részei remekül harmonizálnak egymással, semmi sem áll a ruhadarabok tetszőleges párosításának útjába, így saját maga állíthatja össze kedvenc szettjeit. A biztonság és a stílus találkozási pontja.



uvex suXXeed

uvex suXXeed basic

uvex suXXeed craft

uvex suXXeed greencycle planet

uvex suXXeed industry

uvex suXXeed multifunction high-vis

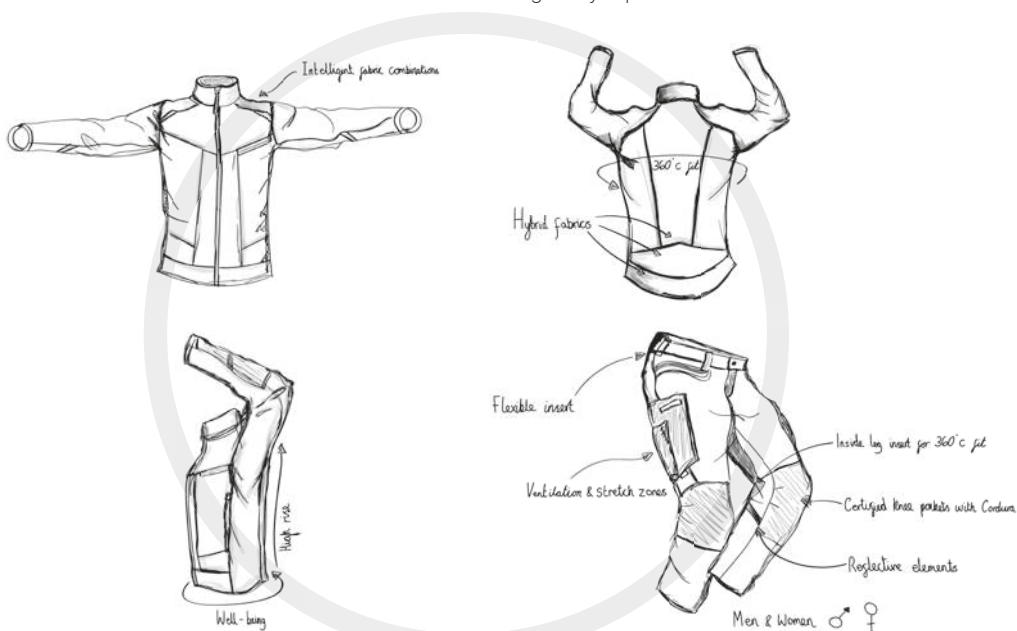

uvex suXXeed seamless underwear

uvex suXXeed construction

uvex suXXeed arc

uvex suXXeed ESD

uvex suXXeed multifunction



uvex

uvex suXeed craft



Robusztus és fenntartható.
Bármilyen időjáráshoz.

Ez a munkaruházat strapabíró, és alkalmas speciális időjárási ruházattal együtt történő kültéri használatra. Barkácsmeseterek és szerviztechnikusok számára egyaránt tökéletes, hiszen a sokféle zsebben biztosan elérnek a szerszámaik. A 4 irányban nyújtható rugalmas anyag garantálja a mozgásszabadságot. A részben újrahasznosított poliészter pedig fenntartható megoldást jelent.



Bombernadrág

férfi

Cikkszám	88766	khaki
	88767	fehér
	88768	antracit
	88769	grafitszürke
Méret	23-32, 42-66, 90-110	

női

Cikkszám	88840	fehér
	88841	antracit
	88842	grafitszürke
Méret	19-26, 34-54	
Anyag	90% poliészter (újrahasznosított), 10% elasztán, kb. 265 g/m ²	



Leírás: • 4 irányban nyújtható sztreccs anyag • két far- és combzseb, mindegyik CORDURA®-val megerősített • beépített colstok-; mobiltelefon- és szerszámtartó zseb • CORDURA® térdmegerősítés, valamint belső zsebek térdvédő párnáknak (cikkszám 9868900) • fényvisszaverő részek



Polárkabát

férfi

Cikkszám	88932	bézs
	88933	antracit
	88935	ultramarinkék
	88936	grafitszürke

Méret S-6XL
Anyag 100% poliészter, kb. 260 g/m²



Leírás: • divatos polárkabát microfleece-szel • időjárásálló dzsekivel (7321) kombinálva optimális védelem a szél és az időjárás ellen • állógallér • látható elülső cipzár • két beépített oldalzseb • egy mellzseb a bal oldalon cipzárral • ujjrés puha szegéllyel • hosszabb hátrész • állítható szélesség • OEKO-TEX® Standard 100

női

Cikkszám	88855	fehér
	88857	grafitszürke
	88856	antracit

Méret XS-4XL
Anyag 100% poliészter (újrahasznosított), kb. 315 g/m²



INDUSTRIALWASH●●

Leírás: • divatos polárkabát Sherpa Fleece-szel • állógallér • rugalmas anyagbetöltések kontrasztos színekben • látható elülső cipzár • két beépített oldalzseb • hosszabb hátrész • szegély rugalmas mandzsettával

Időjárásálló kabát

Cikkszám	88741	fehér
	88742	éjkek
	88743	grafitszürke
	88744	antracit
	89307	ultramarinkék

Méret S-6XL
Anyag 100% poliészter, 150 g/m²



Leírás: • polárkabáttal (7329) kombinálva optimális védelmet nyújt a szél és az időjárás ellen • állítható szélesség, felcsavarható kapucni • állítható szélességű szegély és mandzsetta • egy mell- és két oldalzseb cipzárral • egy belső zseb • 7000 MVP légáteresztési képesség • 8000 mm-es vízoszlop • OEKO-TEX® Standard 100

Softshell kabát

Cikkszám	88824	khaki
	88825	fehér
	88826	éjkek
	88827	grafitszürke
	88828	antracit
	89308	ultramarinkék

Méret S-6XL
Anyag 100% poliészter, kb. 270 g/m²



Leírás: • állítható szélességű kapucni • látható elülső cipzár • függőleges mellzseb a bal oldalon, rejtett cipzárral • két oldalzseb • fényvisszaverő elemek • 8000 mm-es vízoszlop • OEKO-TEX® Standard 100

Kompromisszumok nélküli megoldás

Kényelmes viselet, sportos szabás, kiváló minőségű anyagok, rejtett záródások, ipari mosógépben is mosható. A suXXeed industry nem ismer kompromisszumot.

Tegyen Ön is így! Saját logójával, illetve a különböző stílusokkal és színekombinációkkal ugyanis személye szabhatja alkalmazottai munkaruháját.



Bomber nadrág

férfi

Cikkszám	88324	ultramarinkék
	88325	antracit
	88326	piros
	88327	éjkék
	88328	grafitszürke

Méret 23-32, 42-66, 90-110

Hosszú ujjú felső

férfi

Cikkszám	88636	ultramarinkék/antracit
	88637	antracit/grafitszürke
	88638	piros/grafitszürke
	88639	éjkék/antracit
	88640	grafitszürke/antracit
	88641	világosszürke/antracit

Méret S-6XL

Póló

férfi

Cikkszám	88913	ultramarinkék/antracit
	88914	antracit/grafitszürke
	88921	piros/grafitszürke
	88922	éjkék/antracit
	88923	grafitszürke/antracit
	88924	világosszürke/antracit

Méret S-6XL

női

Cikkszám	88594	ultramarinkék
	88595	antracit
	88596	piros
	88597	éjkék
	88598	grafitszürke

Méret 19-26, 34-54

Anyag 49% pamut, 49% poliészter
2% elasztán, kb. 260 g/m²



Leírás: • 2 irányban rugalmas anyag • 3D-vágás • rugalmas derék rész • két far-/combzseb • farzsebek Cordura®-val megerősítve • dupla colstokzseb Cordura®-ból • mobiltelefon-/szerszámtáska • minden rögzítőelem fedve van • rugalmas anyagbetoldások a térden • felhelyezett térdpárnázseb • fényvisszaverő részek • szűkített szárszegélyek • OEKO-TEX® Standard 100

női

Cikkszám	88751	ultramarinkék/antracit
	88754	antracit/grafitszürke
	88755	piros/grafitszürke
	88756	éjkék/antracit
	88757	grafitszürke/antracit
	88758	világosszürke/antracit

Méret XS-4XL

Anyag 50% pamut, 50% poliészter,
kb. 190 g/m²



Leírás: • sportos hosszú ujjú póló • speciális oldalvarratok • optimális nedvességkezelés • remekül ápolható/mosható • OEKO-TEX® Standard 100

női

Cikkszám	88906	ultramarinkék/antracit
	88907	antracit/grafitszürke
	88908	piros/grafitszürke
	88909	éjkék/antracit
	88910	grafitszürke/antracit
	88911	világosszürke/antracit

Méret XS-4XL

Anyag 50% pamut, 50% poliészter
kb. 160 g/m²



Leírás: • sportos póló • szabott (nők) • speciális oldalvarratok • optimális nedvességkezelés • remekül ápolható/mosható • OEKO-TEX® Standard 100



A klasszikus, amelyet mindenki kedvel.

Kis- és nagyipar, normál és karcsúsított fazon, női és férfi ruházat – az egyik nem zárja ki a másikat. Az uvex suXxeed kollekciónak közös nevezőre hozza a különbségeket a 360°-os szabással és a sportos kialakítással.

A szokatlan anyagkombinációk és a kiváló illeszkedés megoldást kínálnak mindazoknak, akik nem akarnak kompromisszumot kötni, ha a munkaruhájukról van szó.



Videó

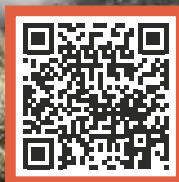

Cargo nadrág

férfi – normál fazon

Cikkszám **89668** ■ éjkék
89669 ■ grafitzürke
Méret 23–32, 42–66, 90–110

női – normál fazon

Cikkszám **89686** ■ éjkék
89688 ■ grafitzürke
Méret 19–26, 34–54
Anyag 65% poliészter, 35% pamut, kb. 245 g/m²



Leírás: • rugalmas derékrész • szellőzőzőnák rugalmas betöltéssel a comb hátulján • két far- és combzseb, mindegyik CORDURA®-val megerősített • beépített colstok-, mobiltelefon- és számtartó zseb • CORDURA® térdmegerősítés, valamint belső zsebek térdvédő párnáknak (Cikkszám 9868900) (férfi) • fényvisszaverő elemek • OEKO-TEX® Standard 100



Cargo nadrág

férfi – karcsúsított fazon

Cikkszám **89659** ■ éjkék
89665 ■ grafitzürke
Méret 23–32, 42–66, 90–110

női – karcsúsított fazon

Cikkszám **88288** ■ éjkék
88287 ■ grafitzürke
Méret 19–26, 34–54
Anyag 60% pamut, 20% poliészter, 20% elasztomultiészter, kb. 280 g/m²



Leírás: • sportos, karcsú szabás még rugalmasabb kivitelben a még nagyobb mozgásszabadságért • rugalmas derékrész • szellőzőzőnák rugalmas anyagbetöltéssel a comb hátulján • két far- és combzseb, mindegyik CORDURA®-val megerősített • beépített colstok-, mobiltelefon- és számtartó zseb • szűkített szárszegélyek • fényvisszaverő elemek • OEKO-TEX® Standard 100



Realworker kabát

férfi

Cikkszám **89466** ■ éjkék
89467 ■ grafitzürke
Méret S–6XL

női

Cikkszám **89474** ■ éjkék
89653 ■ grafitzürke

Méret XS–4XL
Anyag 1. felső anyag: 95% poliészter, 5% elasztán, kb. 230 g/m²
2. felső anyag: 92% poliészter, 8% elasztán
3. felső anyag: 65% poliészter, 35% pamut, kb. 245 g/m²



Leírás: • robusztus, kevertszál szövet, softshell anyag és rugalmas anyagbetöltések kombinációja a hátrészen az optimálisan kényelmes viselés érdekében • új fazon „high rise” karkialakítással és rugalmasabb kivitelben a még nagyobb mozgásszabadságért • egy mell- és két oldalzseb a munkaeszközöknek • egy cipzáras belső zseb a bal oldalon • fényvisszaverő elemek • OEKO-TEX® Standard 100 (cikkszám 89653) is kapható

uvex suXXeed seamless underwear

Optimális védelem a ruha alatt is

Nem csak a mindennapi munka során használt ruhák fontosak. A hideg napokon az is számít, mit viselünk „alattuk”. Az oldalvarratok nélkül, ellenben technikai zónákkal készült alsóneműk nem korlátozzák a mozgást. A szabályozó tulajdonságoknak és a különböző hosszoknak köszönhetően mindenki számára megfelelő megoldást kínálnak, a síelőtől az építőmunkásig.



7/8-os nadrág női

Cikkszám **88306** ■ fekete

Méret XS/S–3XL/4XL
Anyag 68% polipropilén, 28% lycell, 4% elasztán, kb. 200 g/m²



Leírás: • TENCEL™-lel, zavaró varratok nélkül • munkához vagy szabadidős tevékenységhez • jógához • gyorsan szárad, antibakteriális és semlegesíti a szagokat • OEKO-TEX® Standard 100



Hosszú nadrág férfi

Cikkszám **88302** ■ fekete

Méret S, M/L–5XL/6XL
Anyag 60% polipropilén, 28% gyapjú, 8% poliamid, 4% elasztán, kb. 250 g/m²



Leírás: • munkához vagy szabadidős tevékenységhez • zavaró varratok nélkül • gyapjúval kevert anyag • gyorsan szárad, semlegesíti a szagokat, melegít és szabályozza a nedvességet • intelligens zónakoncepció a nagyobb mozgásszabadságért • OEKO-TEX® Standard 100

Hosszú ujjú póló férfi

Cikkszám **88301** ■ fekete

Méret S, M/L–5XL/6XL

női

Cikkszám **88305** ■ fekete

Méret XS/S–3XL/4XL
Anyag 60% polipropilén, 28% gyapjú, 8% poliamid, 4% elasztán, kb. 250 g/m²



Leírás: • zavaró varratok nélkül • optimális tartás az intelligens, pamuttal kiegészült anyagkombináció révén • munkához vagy szabadidős tevékenységhez • gyorsan szárad, semlegesíti a szagokat, melegít és szabályozza a nedvességet • intelligens zónakoncepció a nagyobb mozgásszabadságért • OEKO-TEX® Standard 100



uvex

uvex perfeXXion

Társítsa egymással a darabokat kedve szerint, majd mossa őket tisztára.

Ha univerzális megoldást keres, akkor itt megtalálja. Legyen szó kert- vagy tájépítésről, épületgazdálkodásról vagy fafeldolgozásról, itt mindenki megtalálja a neki valót. Az uvex perfeXXion kollekción strapabíró nadrágjait és felsőrészeit azoknak terveztük, akik a szokásos kiváló minőségű, strapabíró ruhákat keresik. Ami a legjobb az egészben: az egyes darabok kombinálhatók egymással, és mosodai másra is alkalmasak.



Basic hibrid kabát

Cikkszám	17222	■ kakaóbarna
	17223	■ fenyőzöld
	17224	■ palaszürke
Méret	XS-6XL	
Anyag	1. felső anyag: 65% poliészter, 35% pamut, kb. 275 g/m ² 2. felső anyag: 100% poliészter, kb. 310 g/m ²	
	🧺🧼🧻🧰 INDUSTRIALWASH●●	

Leírás: • intelligens anyagkombináció polárból készült területekkel kiegészülve • függőleges mellzseb a bal oldalon, rejtett cipzárral • két oldalzseb • fényvisszaverő elemek • OEKO-TEX® Standard 100



Basic nadrág

Cikkszám	17194	■ kakaóbarna
	17195	■ fenyőzöld
	17196	■ palaszürke
Méret	23-32, 42-66, 90-110	
Anyag	lásd: premium nadrág	

Leírás: • rendkívül masszív anyag a strapabíró fonalaknak és a speciális anyagszerkezetnek köszönhetően • két rátétes oldalzseb colstok-, mobiltelefon- és számtartó zsebbel, valamint tolltartókkal • két farzseb • derékrész hátlujába belevarrt gumiszalag • OEKO-TEX® Standard 100



EN 14404



térdvédő párnákkal kombinálva (cikkszám 9868900) is kapható

2. típus - 1. szint



Premium bermuda

Cikkszám	17200	■ kakaóbarna
	17201	■ fenyőzöld
	17202	■ palaszürke
Méret	42-66	
Anyag	lásd: premium nadrág	

Leírás: • rendkívül masszív anyag a strapabíró fonalaknak és a speciális anyagszerkezetnek köszönhetően • két-két többfunkciós far- és combzseb colstok-, mobiltelefon- és számtartó zsebbel, valamint toll- és kalapácstartóval • két farzseb • derékrész hátlujába belevarrt gumiszalag • OEKO-TEX® Standard 100

Premium nadrág térdzsebekkel

Cikkszám	17191	■ kakaóbarna
	17192	■ fenyőzöld
	17193	■ palaszürke
Méret	23-32, 42-66, 90-110	
Anyag	65% poliészter, 35% pamut, kb. 290 g/m ²	
	🧺🧼🧻🧰 INDUSTRIALWASH●●	

Leírás: lásd még a premium bermudánál • rejtett, rugalmas anyagbetöltés a térdnél és rátétes térdzsebek CORDURA®-ból • térdvédő (cikkszám 9868900) • fényvisszaverő elemek • OEKO-TEX® Standard 100

uvex suXXeed arc

uvex suXXeed multifunction

Mindazoknak, akik feszültség alatt dolgoznak

A suXXeed arc és suXXeed multifunction kollektciók a nehéz és veszélyes munkához megkövetelt legszigorúbb biztonsági szabványokon alapulnak. A hő és láng elleni védelem mellett az ívkisülés ellen is fokozott védelmet nyújtanak. Ezért ideálisak az elektromos töltésű alkatrészek végzett munkához, a 3D-s szabás pedig minden mozdulathoz tökéletesen igazodik.

EN ISO 11611 EN ISO 11612 IEC 61482-2 EN 1149-5



1-A1 osztály

A1, B1, C1, F1

APC=1

APC=2

(csak az előlőrés és az ujjon)

IEC 61482-2 APC 2 (7ka)

IEC 61482-2 APC 2 a kabát és a nadrág kétrétegű területein (elől és az ujjaknál)

IEC 61482-1-1 ATPV

a kabát és a nadrág kétrétegű területein (elől és az ujjaknál) = 46 cal/cm²

a kabát és a nadrág kétrétegű területein (elől és az ujjaknál)

a 7937-es sz. inggel együtt = 62 cal/cm²

a kabát kétrétegű területein (elől és az ujjaknál)

a 7421-es sz. inggel együtt = 57 cal/cm²

Sikeres teszt megnövelt ívkisülési energiával 558,7-564,8 kJ a kétrétegű kabát és a 7937-es sz. póló együttes viselése esetén Az IEC 61482-1-2 szerint 11,7 kA / 0,5 s mellett (Eurotest-vizsgálat)



EN ISO 11611



1-A1 osztály

EN ISO 11612



A1, B1, C1, E2, F1

IEC 61482-2



APC=1

EN 1149-5



EN 13034



6-os típus

Kabát

uvex suXXeed arc

Cikkszám **88492** ■ grafitiszürke

Méret S-6XL

Anyag felsőrész anyaga: 50% pamut, 49% poliészter, 1% antistatikus szálak, 345 g/m² bélés: 88% pamut, 12% poliamid, 200 g/m²



Leírás: • többfunkciós és a legszigorúbb védelmi követelményeknek megfelelő • ergonomikus szabás • kétrétegű szerkezet elől és az ujjaknál • integrált sztreccszónák a nagyobb mozgásszabadságért a karok alatt és a hátrészen • „high rise” kialakítású ujjak • nehezen meggyulladó fényvisszaverő csíkok • narancssárga színű piktogramok a védelmi osztályok gyors megkülönböztetéséhez • a legmagasabb szintű védelem a hosszú ujjú inggel kombinálva (Cikkszám: 89312; 89409; 89798) vagy pro póló



Nadrág

uvex suXXeed arc

Cikkszám **88493** ■ grafitiszürke

Méret 42-66, 90-110, 23-32

Anyag lásd: kabát

Leírás: • a veszélyes környezetekben szükséges legszigorúbb védelmi követelmények teljesüléséhez • különösen puha és bőrbarát, kényelmes viselet • kétrétegű szerkezet az előlőrésen • lépéskönnyítő betöltés a maximális mozgásszabadságért • két szár- és oldalzseb • belső térdzsebek • nehezen meggyulladó fényvisszaverő csíkok • narancssárga színű piktogramok a megkülönböztetéshez

Kabát

uvex suXXeed multifunction

Cikkszám **88281** ■ éjkek
88282 ■ grafitiszürke

Méret S-6XL

Anyag 49% modakril, 42% pamut, 5% aramid, 3% poliamid, 1% antistatikus szálak, kb. 300 g/m²



Leírás: • többfunkciós és a legszigorúbb védelmi követelményeknek megfelelő, uvex suXXeed kivitel • lángálló szövetanyag, valamint para-aramid- és poliamid szálak használata biztosítja a nagyfokú ellenállást és a többfunkciós védelmet a folyékony Iron-E2, valamint az enyhén veszélyes vegyszerek ellen • különösen puha és bőrbarát, kényelmes viselet • integrált sztreccszónák a nagyobb mozgásszabadságért • „high rise” kialakítású ujjak • nehezen meggyulladó fényvisszaverő csíkok

Kantáros nadrág

uvex suXXeed arc

Cikkszám **88494** ■ grafitiszürke

Méret 42-66, 90-110, 23-32

Anyag lásd: kabát

Leírás: • maximális védelem szélsőséges körülmények között végzett munkák során • különösen puha és bőrbarát, kényelmes viselet • kétrétegű szerkezet az előlőrésen • integrált sztreccszónák az oldalakon a nagyobb mozgásszabadságért • nehezen meggyulladó fényvisszaverő csíkok • narancssárga színű piktogramok a megkülönböztetéshez

Kantáros nadrág

uvex suXXeed multifunction

Cikkszám **88285** ■ éjkek
88286 ■ grafitiszürke

Méret 23-32, 42-66, 90-110

Anyag lásd: kabát

Leírás: • maximális védelem szélsőséges körülmények között végzett munkák során • uvex suXXeed kivitel • integrált sztreccszónák a nagyobb mozgásszabadságért • belső zseb térdvédő párnának • nehezen meggyulladó fényvisszaverő csíkok



uvex

uvex protection perfect multifunction

Egy univerzális egyéni védőeszközt, ha lehet.

Legyen szó vegyi anyagokról, ívkisülésről, hőről, lángokról, fémcseppekről vagy akár ezek mindegyikéről egyidejűleg: az uvex protection perfection multifunction az ipar összes veszélyével számol. Egy univerzális kollekció? Még annál is több – hiszen a rugalmas anyagbetoldások követnek minden mozdulatot, így mindig védelmet nyújtanak az egész test számára.

EN ISO 11611	EN 1149-5	EN ISO 11612	IEC 61482-2	EN 13034
1-A1 osztály		A1, B1, C1, E2, F1	APC= 1	6-os típus



Kabát

Cikkszám **17241** ■ búzavirág kék
17242 ■ sötétszürke

Méret 40/42–64/66, 90/94–106/110

Anyag 49% modakril, 42% pamut, 5% aramid, 3% poliamid, 1% antistatikus szálak, kb. 300 g/m²



Leírás: • elülső záródás rejtett cipzárral és tépőzárral • zárható mell-, Napóleon- és oldalzseb • égésálló szövetyanyag • nehezen meggyulladó fényviszaverő csíkok • rugalmas anyagbetoldások a hátsó vállrészen • tépőzárral állítható szélességű mandzsetta • a pamutban gazdag összetételnek köszönhetően különösen puha és bőrbarát, kényelmes viselet

Nadrág

Cikkszám **17245** ■ búzavirág kék
17246 ■ sötétszürke

Méret 42–64, 90–110

Anyag 49% modakril, 42% pamut, 5% aramid, 3% poliamid, 1% antistatikus szálak, kb. 300 g/m²



Leírás: • zárható szár-, far- és colstokzseb • rugalmas zónák a térd külső részén a nagyobb mozgásszabadságért • égésálló szövetyanyag • nehezen meggyulladó fényviszaverő csíkok • belső zseb térdvédő párnának • a pamutban gazdag összetételnek köszönhetően különösen puha és bőrbarát, kényelmes viselet

Kantáros nadrág

Cikkszám **17251** ■ búzavirág kék
17252 ■ sötétszürke

Méret 40/42–64/66, 90/94–106/110

Anyag lásd: nadrág

Leírás: • zárható felső- szár-, far- és colstokzseb • rugalmas zónák a térd külső részén a nagyobb mozgásszabadságért • égésálló szövetyanyag • nehezen meggyulladó fényviszaverő csíkok • belső zseb térdvédő párnának

► **Megjegyzés: Ez a védőruházat csak öltönyként, kantáros nadrág / bombernadrág és dzseki kombinációjaként viselhető.**

Egész testet védő napernyő minden kültérben dolgozónak

Az építkezéseken rengeteg veszéllyel kell számolni. Nemcsak a sérülések nyilvánvaló kockázatával, hanem a leégéssel és a bőrrakkal is. Ezért építettük be az UV-védelmet az uvex suXXeed construction kollekcióba. Ez a termékvonalon azonban nemcsak a nap káros hatásai ellen véd, hanem a 3D-s szabásnak köszönhetően tökéletesen illeszkedik, és részben fenntartható anyagokból készült.



EN ISO 20471



S-M méret

EN ISO 20471



L-6XL méret



Pólóing

Rövid ujjú

Cikkszám **88279** láthatósági narancssárga
88280 láthatósági sárga

Méret S-6XL

Anyag 50% poliészter, 50% pamut, kb. 180 g/m²



Hosszú ujjú

Cikkszám **88277** láthatósági narancssárga
88278 láthatósági sárga

Méret S-6XL

Anyag 50% poliészter, 50% pamut, kb. 180 g/m²



Leírás: • galléros pólóing gombsorral • 50%-ban újrahasznosított poliészter • körkörös fényvisszaverő szalag • a DIN EN 13758-1 szerint bevizsgálva az UPF 30 védelemre (AS/NZS 4399 szerinti besorolás) • hosszú ujjú L mérettől: BG Bau-kompatibilitás • OEKO-TEX® Standard 100

EN ISO 20471



Bomberdzseki

Cikkszám **88265** láthatósági narancssárga
88266 láthatósági sárga

Méret XS-4XL

Anyag 50% pamut, 50% poliészter, kb. 270 g/m²



Leírás: • „high rise” karkialakítás • 3D-s szabás • két oldal-seb • cipzár elöl, középen • két belső zseb • fényvisszaverő csíkok • UV-védelem a 801-es UV szabvány szerint (UFP 80) • OEKO-TEX® Standard 100

EN ISO 20471



Bombernadrág

Cikkszám **88267** láthatósági narancssárga
88268 láthatósági sárga

Méret 23-32, 42-66, 90-110

Anyag 50% pamut, 50% poliészter, kb. 270 g/m²



Leírás: • betoldott térdvarrat a szabadabb mozgásért • rugalmas derékrész patentgombbal • két farzseb • lábseb hajtókával és patentes zárózással a bal oldalon • coltöke-zseb jobb oldalon • UV-védelem a 801-es UV szabvány szerint (UFP 80) • OEKO-TEX® Standard 100



Látni és látszani

A fényvisszaverő csíkok sötétben és rossz látási viszonyok között elengedhetetlenül fontosak. Mi még magasabbra tettük a léceket, és egy olyan innovatív fényvezető rendszert építettünk be ezekbe a ruhadarabokba, amely aktívan világít. Így az ember külső fényforrás nélkül is könnyen látható. Az csak természetes, hogy a kollekciónk tökéletesen illeszkedik – nincs ebben semmi szemfényvesztés.



EN ISO 20471



Mellény kapcsolóval

Cikkszám 17322 ■ láthatósági sárga/ láthatósági narancssárga

Méret M-3XL

Anyag 65% poliészter, 35% pamut, kb. 245 g/m²



Leírás: • aktív védelem a vízszintesen és függőlegesen futó fényvezetőrendszer révén • tépőzár a mellény könnyű összezárása érdekében • kapcsolóval a különböző világítási módokhoz



EN ISO 20471



Mellény kapcsolóval

Cikkszám 17323 ■ láthatósági sárga

Méret M-3XL

Anyag 100% poliészter, hálós



Leírás: • aktív védelem a függőlegesen futó fényvezetőrendszer révén • tépőzár a mellény könnyű összezárása érdekében • kapcsolóval a különböző világítási módokhoz

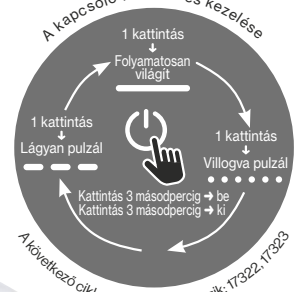

Akkucsomag

Kapcsolóval ellátott modellekhez

Cikkszám 1733200 fehér

Leírás: • hordozható külső akkumulátor a következő cikkszámokhoz: 17322, 17323 • méretek: 93 x 58 x 12 mm, kb. 83 g

uvex

uvex cut quatreflex

Éles helyzetben is védelmet nyújt

Az üvegszál nem csak a gyors internetezéshez hasznosítható. Az uvex cut kollekciónak esetében a vágásálló szál maximális védelmet nyújt az éles tárgyakkal, üveggel és pengékkel szemben. Belül a ruházat bambuszrostokkal bélelt és kellemesen puha. Ennek köszönhetően ez a kollekciónak egyszerre strapabíró és kényelmes, még számos ipari tisztítás után is.

A vágás ellen védő kötött rész véd a felületi mechanikai sérülésekkel szemben, és teljesíti az EN 388:2019 szabvány szerinti D teljesítményszintet, ami az ISO 13977:1999 szabvány alapján került bevizsgálásra.



Nadrágok funkcionális szövettel

Cikkszám **17865** ■ fekete

Méret 23-32, 42-64, 90-110

Anyag 1. felső anyag: 65% poliétilén, 35% poliészter
2. felső anyag: 65% poliészter, 35% pamut, kb. 245 g/m²



Leírás: • nagy arányban tartalmaz vágás ellen védő szövetet az elülső lábrészen és a vádlinál a felületi, mechanikai sérülések elleni optimális védelem érdekében • teljesíti a C vágási szint követelményeit • sportos illeszkedés • 2 zseb • 2 farzseb • 1 collstok- és tolltartózseb a bal combon • rejtett gomb

uvex cut quatreflex nadrág

Cikkszám **17270** ■ fekete/antracit (szárak eleje)

Méret 42-64, 90-110

Anyag 1. felső anyag: 65% poliészter, 35% pamut, kb. 245 g/m²
2. felső anyag: 42% poliamid, 22% poliétilén, 22% viszkóz, 12% üvegszál, 2% elasztán



Leírás: • sportos szabás • praktikus, rendkívül rugalmas csík a térdrészen • keresztirányú nyúlást lehetővé tevő betoldásokkal az oldalvarrás mentén • gumírozott derékrész hátul • két farzseb • a védelmi funkció és a kényelmes viselet érzése számos mosási ciklus után sem vesz el • vágás elleni védelem anyaga: kívül különösen strapabíró, belül kényelmesen hűvös



uvex cut quatreflex póló

Cikkszám **17268** ■ fekete/antracit (ujjak)

Méret S-3XL

Anyag 1. felső anyag: 50% pamut, 50% poliészter, 160 g/m²
2. felső anyag: 42% poliamid, 22% poliétilén, 22% viszkóz, 12% üvegszál, 2% elasztán



Leírás: • testhezálló szabás single (egyszínoldalas) jersey anyagból, magas vágás elleni védettségi osztályba tartozó ujjakkal • praktikus, rendkívül rugalmas csík a könyékrészen • zavaró varrás nélküli, kötött mandsetta az ujjak végén • a védelmi funkció és a kényelmes viselet érzése számos mosási ciklus után sem vesz el • vágás ellen védő anyag: kívül különösen strapabíró, belül kellemesen hűvös



uvex cut quatreflex pólóing

Cikkszám **17266** ■ fekete/antracit (ujjak)

Méret S-3XL

Anyag 1. felső anyag: 55% pamut, 45% poliészter, kb. 185 g/m²
2. felső anyag: 42% poliamid, 22% poliétilén, 22% viszkóz, 12% üvegszál, 2% elasztán



Leírás: lásd lent

Cikkszám **17267** ■ fekete/antracit (ujjak)

Méret S-3XL

Anyag 1. felső anyag: 54% modakril, 44% pamut, 2% antisztatikus szálak, kb. 195 g/m²
2. felső anyag: 42% poliamid, 22% poliétilén, 22% viszkóz, 12% üvegszál, 2% elasztán



Leírás: • alakkövető szabás • a legmagasabb vágás elleni védettségi osztályba tartozó ujjal és légáteresztő technikai szálból készült hóálló anyagból a testre illeszkedő területen • 3 db-os gombsor • praktikus, rendkívül rugalmas csík a könyékrészen • zavaró varrás nélküli, kötött mandsetta az ujjvégeken • a védelmi funkció és a kényelmes viselet érzése számos mosási ciklus után sem vesz el • vágás ellen védő anyag: kívül különösen strapabíró, belül kellemesen hűvös



uvex suXXeed ESD

Ember és gép optimális védelme

Az uvex suXXeed ESD kollekciónak megakadályozza, hogy a ruha viselőjének elektrosztatikus kisülései továbbtódjanak az elektromos alkatrészekre. Ezáltal megóvhatók az érzékeny elektronikus alkatrészek. A megszokott 3D-s szabásnak és a „high rise” karkialakításnak köszönhetően az illeszkedés mindig tökéletes marad mind a női, mind a férfi modellek esetében. Az ESD az electrostatic discharge rövidítése, vagyis elektrosztatikus kisülést jelent.



Seamless póló

férfi

Cikkszám **88264** ■ fekete

Méret XS/S-3XL/4XL

női

Cikkszám **88264** ■ fekete

Méret XS, S/M-XXL/3XL, 4XL

Anyag 91% polipropilén, 7% poliamid, 2% ezüst



Leírás: • ESD-kompatibilis antistatikus szállal • gyorsan szárad, antibakteriális, semlegesíti a szagokat az innovatív Dryarn® szálak köszönhetően • tökéletes eldolgozás az abszolút jó közérzetért • OEKO-TEX® Standard 100



Nadrág

Cikkszám **88263** ■ grafitzürke

Méret 23-32, 42-66, 90-110

Anyag 66,5% poliészter, 32% pamut, 1,5% antistatikus szálak, kb. 245 g/m²



Leírás: • maximális védelem antistatikus szállal az optimális töltéscsökkentés és vezetőképesség érdekében • lépéskönnyítő betöltés a szabadabb mozgásért • rugalmas derékrész patentgombbal • oldalzseb hajtókával és patentos záródással a bal oldalon • OEKO-TEX® Standard 100



Kabát

Cikkszám **88260** □ fehér
88261 ■ grafitzürke

Méret S-6XL

Anyag 66,5% poliészter, 32% pamut, 1,5% antistatikus szálak, kb. 245 g/m²



Leírás: • antistatikus szállal az optimális töltéscsökkentés és vezetőképesség érdekében • ergonomikus 3D szabás • „high rise” karkialakítás • bal oldali mellzseb, két oldalzseb • állógallér • OEKO-TEX® Standard 100

OEKO-TEX® Standard 100 Tanúsítványok Fenntarthatóság



Az OEKO-TEX® Standard 100 szabvány kritériumi szerint bevizsgált textilák esetében garantált, hogy nem található bennük olyan mennyiségű anyag, ami az emberi egészségre nézve káros. Az OEKO-TEX® tanúsítványt csak a nagyon szigorú követelményeknek megfelelő és folyamatos ellenőrzéseken áteső termékek kaphatják meg. Itt megtalálja az OEKO-TEX® tanúsítvánnyal rendelkező összes terméket:



A S20-0516 HOHENSTEIN HTTI a következő termékekre vonatkozik:

17191, 17192, 17193, 17193, 17194, 17195, 17196, 17222, 17223, 17224, 17200, 17201, 17202, 70107, 70108, 70109, 70110, 88260, 88261, 88263, 88264, 88264, 88265, 88266, 88267, 88268, 88277, 88278, 88279, 88280, 88287, 88288, 88301, 88302, 88305, 88306, 88360, 88361, 88324, 88325, 88326, 88327, 88328, 88594, 88595, 88596, 88597, 88598, 88636, 88637, 88638, 88639, 88640, 88641, 88741, 88742, 88743, 88744, 88751, 88754, 88755, 88756, 88757, 88758, 88824, 88825, 88826, 88827, 88828, 88906, 88907, 88908, 88909, 88910, 88911, 88913, 88914, 88921, 88922, 88923, 88924, 88932, 88933, 88935 88936, 89307, 89308, 89653, 89659, 89665, 89668, 89669, 89686, 89688

OEKO-TEX® ORGANIC COTTON tanúsítványban

a következő termékekre vonatkozik:

70102, 70103, 70104, 70105



Gyártói szakértelem

Európában tervezve és gyártva a konzisztens minőség érdekében



amfori BSCI

Felelősség a jobb társadalmi fenntarthatóságért



uvex káros anyagok tiltólistája

„Tiltott káros anyagok” listája – A betartását a független vizsgáló intézetek általi rendszeres ellenőrzés biztosítja



DIN EN ISO 9001

Minőség az optimalizált munkafolyamatok révén

www.tuev-sued.de/ms-zert

Az OEKO-TEX® tanúsítvány odaitélésének részletes feltételeivel kapcsolatos információk megtalálhatók a www.uvex-safety.com/en/knowledge/certificates/ weboldalon



OEKO-TEX Standard 100

Teljes mértékben mentes a káros anyagoktól



GLS – KlimaProtect

klimasemleges csomagkézbesítés a CO₂-kompenzációnak köszönhetően



Munkaruházat

Gyors áttekintés

Cikkszám	Kollekció	oldal	Cikkszám	Kollekció	oldal	Cikkszám	Kollekció	oldal
17191	uvex perfeXXion	344	88286	uvex suXXeed multifunkciós	345	88812	uvex suXXeed greencycle planet	336
17192	uvex perfeXXion	344	88287	uvex suXXeed	342	88824	uvex suXXeed craft	340
17193	uvex perfeXXion	344	88288	uvex suXXeed	342	88825	uvex suXXeed craft	340
17194	uvex perfeXXion	344	88301	uvex suXXeed seamless underwear	343	88826	uvex suXXeed craft	340
17195	uvex perfeXXion	344	88302	uvex suXXeed seamless underwear	343	88827	uvex suXXeed craft	340
17196	uvex perfeXXion	344	88305	uvex suXXeed seamless underwear	343	88828	uvex suXXeed craft	340
17200	uvex perfeXXion	344	88306	uvex suXXeed seamless underwear	343	88840	uvex suXXeed craft	340
17201	uvex perfeXXion	344	88323	uvex collection 26	338	88841	uvex suXXeed craft	340
17202	uvex perfeXXion	344	88324	uvex suXXeed industry	341	88842	uvex suXXeed craft	340
17222	uvex perfeXXion	344	88325	uvex suXXeed industry	341	88855	uvex suXXeed craft	340
17223	uvex perfeXXion	344	88326	uvex suXXeed industry	341	88856	uvex suXXeed craft	340
17224	uvex perfeXXion	344	88327	uvex suXXeed industry	341	88857	uvex suXXeed craft	340
17241	uvex protection perfect multifunction	346	88328	uvex suXXeed industry	341	88868	uvex suXXeed greencycle planet	336
17242	uvex protection perfect multifunction	346	88350	uvex collection 26	338	88876	uvex suXXeed greencycle planet	336
17245	uvex protection perfect multifunction	346	88351	uvex collection 26	338	88885	uvex suXXeed greencycle planet	336
17246	uvex protection perfect multifunction	346	88352	uvex collection 26	338	88886	uvex suXXeed greencycle planet	336
17251	uvex protection perfect multifunction	346	88353	uvex collection 26	338	88887	uvex suXXeed greencycle planet	336
17252	uvex protection perfect multifunction	346	88354	uvex collection 26	338	88888	uvex suXXeed greencycle planet	336
17266	uvex cut quatreflex	349	88355	uvex collection 26	338	88889	uvex suXXeed greencycle planet	336
17267	uvex cut quatreflex	349	88360	uvex collection 26	338	88890	uvex suXXeed greencycle planet	336
17268	uvex cut quatreflex	349	88361	uvex collection 26	338	88906	uvex suXXeed industry	341
17270	uvex cut quatreflex	349	88492	uvex suXXeed arc	345	88907	uvex suXXeed industry	341
17322	uvex protection active flash	348	88493	uvex suXXeed arc	345	88908	uvex suXXeed industry	341
17323	uvex protection active flash	348	88494	uvex suXXeed arc	345	88909	uvex suXXeed industry	341
17865	uvex cut quatreflex	349	88594	uvex suXXeed industry	341	88910	uvex suXXeed industry	341
70102	uvex collection 26 planet	337	88595	uvex suXXeed industry	341	88911	uvex suXXeed industry	341
70103	uvex collection 26 planet	337	88596	uvex suXXeed industry	341	88913	uvex suXXeed industry	341
70104	uvex collection 26 planet	337	88597	uvex suXXeed industry	341	88914	uvex suXXeed industry	341
70105	uvex collection 26 planet	337	88598	uvex suXXeed industry	341	88921	uvex suXXeed industry	341
70107	uvex collection 26 planet	337	88636	uvex suXXeed industry	341	88922	uvex suXXeed industry	341
70108	uvex collection 26 planet	337	88637	uvex suXXeed industry	341	88923	uvex suXXeed industry	341
70109	uvex collection 26 planet	337	88638	uvex suXXeed industry	341	88924	uvex suXXeed industry	341
70110	uvex collection 26 planet	337	88639	uvex suXXeed industry	341	88932	uvex suXXeed craft	340
88260	uvex suXXeed ESD	350	88640	uvex suXXeed industry	341	88933	uvex suXXeed craft	340
88261	uvex suXXeed ESD	350	88641	uvex suXXeed industry	341	88935	uvex suXXeed craft	340
88263	uvex suXXeed ESD	350	88741	uvex suXXeed craft	340	88936	uvex suXXeed craft	340
88264	uvex suXXeed ESD men/women	350	88742	uvex suXXeed craft	340	89307	uvex suXXeed craft	340
88265	uvex suXXeed construction	347	88743	uvex suXXeed craft	340	89308	uvex suXXeed craft	340
88266	uvex suXXeed construction	347	88744	uvex suXXeed craft	340	89466	uvex suXXeed	342
88267	uvex suXXeed construction	347	88751	uvex suXXeed industry	341	89467	uvex suXXeed	342
88268	uvex suXXeed construction	347	88754	uvex suXXeed industry	341	89474	uvex suXXeed	342
88277	uvex suXXeed construction	347	88755	uvex suXXeed industry	341	89653	uvex suXXeed	342
88278	uvex suXXeed construction	347	88756	uvex suXXeed industry	341	89659	uvex suXXeed	342
88279	uvex suXXeed construction	347	88757	uvex suXXeed industry	341	89665	uvex suXXeed	342
88280	uvex suXXeed construction	347	88758	uvex suXXeed industry	341	89668	uvex suXXeed	342
88281	uvex suXXeed multifunkciós	345	88766	uvex suXXeed craft	340	89669	uvex suXXeed	342
88282	uvex suXXeed multifunkciós	345	88767	uvex suXXeed craft	340	89686	uvex suXXeed	342
88283	uvex suXXeed multifunkciós	345	88768	uvex suXXeed craft	340	89688	uvex suXXeed	342
88284	uvex suXXeed multifunkciós	345	88769	uvex suXXeed craft	340	1733200	uvex protection active flash	348
88285	uvex suXXeed multifunkciós	345	88811	uvex suXXeed greencycle planet	336			



Munkavédelmi lábbelik



planet series termékrendszer › munkavédelmi lábbelik

Az uvex azért alkotta meg a **protecting planet** címkét, hogy még kézzelfoghatóbbá tegye a fenntarthatóbb működésre irányuló saját küldetését. A **protecting people** szlogenből kiindulva egy olyan ígéretet fogalmaztunk meg, amely a fenntarthatóság három alappillérére – az **ökológiára**, a **gazdaságra** és a **társadalomra** – épít, és a vállalat minden egyes részlegén felelősségteljes cselekedetekben tükröződik.

Az uvex ezért tesztl, értékkel és optimalizál minden egyes fázist az értékteremtési láncban, hogy annak végén a lehető legfenntarthatóbb termék álljon.

uvex 1 x-craft planet

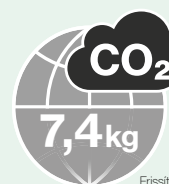

Frissítés dátuma: 2023/08*

MADE IN ITALY



protecting planet

by using bio-based material //
by using recycled material //
by maximum reduction of pollutants

Felsőrész anyaga

› 100 százalékban újrahasznosított PET-palackokból nyert poliészterből

Textil benyomódás-csillapítás

› 100 százalékban újrahasznosított rostokból

Distance Mesh bélés

› 52 százalékban újrahasznosított poliészterből és 18 százalékban bambuszrostokból

Klímakomfort talpbetét

› 73 százalékban újrahasznosított PU-habból és 85 százalékban újrahasznosított poliészterből

Egészség

› a gyártás a REACH-rendelet rendelkezései, valamint az uvex káros anyagok tiltólistájának előírásai szerint történik

Felsőrész anyaga

100%

újrahasznosított poliészterből

Középtalp

15%

újrahasznosított
PU-maradék



68081

Bélés

18%

bambuszból



protecting planet

by using environmentally-
friendly packaging

A cipők kartondobozai

- › 90 százalékban újrahasznosított kartonból
- › 100 százalékban újrahasznosított selyempapír

Használati útmutatók

- › 100 százalékban újrahasznosított papírból



protecting planet

by reducing waste //
by reducing CO₂ emissions

Tanúsítványok

- › ISO 14001 környezetgazdálkodás (2017 óta)

Gyártás

- › kizárólag zöld árammal és ökogázzal
- › napelemes rendszer üzemeltetése
- › a tisztítási és fecskendezési folyamat folyamatos optimalizálása

Hulladékcsökkentés

- › folyamatos folyamat- és számszámoptimalizálás a PU-hulladék csökkentése érdekében
- › uvex i-PUREnrj planet középtalp 15 százalékban olyan granulált és újrahasznosított PU-hulladékból, amelynek keletkezése nem kerülhető el



Az uvex márkanév kötelez bennünket

Több **mint 90 éve** gyártunk és forgalmazunk kiváló minőségű termékeket, amelyek védelmet biztosítanak az embereknek sportolás, szabadidős tevékenység és munkavégzés közben. Aki védelmet szeretne nyújtani az embereknek, annak **felelősséget kell vállalnia**.

Pontosan ebből a küldetésből vezethető le az elkötelezettség a **fenntartható, társadalmilag és szociálisan** felelős módon történő működés iránt.

uvex

lábvédelem

Az uvex lábvédelmi termékcsoportja már több mint 10 éve a protecting planet mottót követi. Olaszországban az uvex Cagi gyártóhelyünk ISO 14001 környezetgazdálkodási tanúsítvánnyal rendelkezik, és 2019 óta kizárólag zöld áramot és ökogázt használ. A tetőn található napelemlrendszer környezetbarát napenergiát biztosít.

Már 2011 óta számos projektet hajtottunk végre a keletkező PU-hulladék mennyiségének csökkentése érdekében. Így 2022 vége óta képesek vagyunk a PU-maradékok granulálására és a középtalpban történő újrahasznosítására. Jelenleg több mint 30 modellben használjuk a 15% granulátumot tartalmazó uvex i-PUREnrj planet középtalpat. A legalább egy fenntartható komponenset tartalmazó modellek aránya esetében a cél az újrahasznosított és bio alapú anyagok részarányának folyamatos növelése a termékportfólióban.

Anyagok és beszerzés

- 2024-ig: a katalógusban szereplő kínálat 100%-a tartalmaz legalább egy újrahasznosított összetevőt
- a cél 2030-ig: a termék súlyának 10%-a fenntartható anyagokból legyen
- együttműködés a Leather Working Groupal tanúsítvánnyal rendelkező bőr használatához
- a fő beszállítók ISO 14001 környezetgazdálkodási tanúsítvánnyal rendelkeznek

Gyártás

- A saját gyártásból származó PU-maradék újrahasznosítása granulátumként az uvex i-PUREnrj planet középtalpakban és az uvex x-tended grip planet külső talpakban
- a tisztítási és fecskendezési folyamat folyamatos optimalizálása
- folyamatos intézkedések a CO₂-kibocsátás és a hulladékmennyiség csökkentéséhez

Csomagolás

- a cipő kartondobozának 90%-a újrahasznosított papírból
- a selyempapír és a használati útmutató 100%-ban újrahasznosított papírból készül

A termék életciklusa

- a kiváló minőségű és tartós anyagok használata a professzionális kivitelezéssel együtt biztosítja termékeink hosszú élettartamát.
- az uvex overperformance olyan standardokat határoz meg, amelyek meghaladják a szabvány által előírt teszt követelményeit
- az első projektek külső partnerekkel a munkavédelmi lábbelik újrahasznosításához

Zöld áram aránya:

100%

az uvex Cagi telephelyen

15% granulátumot tartalmazó
uvex i-PUREnrj planet
középtalppal

33

rendelkező
modellek
száma



PU-hulladék csökkentése az
uvex Cagi telephelyen:

-46%

2011 óta

Legalább egy fenntartható összetevőt
tartalmazó modellek aránya

100%

a 2024-es katalógusban



Munkavédelmi lábbelik

A legszigorúbb követelményeknek megfelelő munkavédelmi lábbelik •
uvex kompetenciaközpont munkavédelmi lábbelik fejlesztéséhez



Innováció:

Európa egyik legmodernebb gyártóüzeme

Lézermaró cella az optimális és minőségi nyerskontúrok kialakításához, az optimális talptapadás érdekében.

uvex lábvédelmi kompetenciaközpont Cevában (CN), Olaszországban

Munkavédelmi lábbelijeink első osztályú és fenntartható minőségét a hozzáértő fejlesztés, a legmodernebb robotvezérelt gyártórendszerek és a legszigorúbb ökológiai szabványok betartása érdekében optimalizált folyamatstruktúrák szavatolják.

Mivel a termékek Olaszországban, Európa munkavédelmi lábbeliket előállító legkorszerűbb gyártóüzemeinek egyikében készülnek, a gyártás fenntartható módon, az erőforrásokkal takarékoskodva zajlik, ráadásul így rövidebbek a gyártó és felhasználó közötti távolságok is.

Know-how

- közvetlen talpmegmunkálású uvex munkavédelmi lábbelik előállítására poliuretánból, termoplasztikus poliuretánból és gumiból készült külső talppal
- innovatív gyártási technológiák, pl. visszaruhozási jellemzők hasznosításához
- hat közvetlen talpmegmunkálást végző DESMA automata uvex külső talpak gyártásához, DESMA AMIR rendszerrel (automatizált anyagkezelés integrált robottal)
- teljes körűen felszerelt vizsgálati laboratórium a minőség és a megfelelő gyártás biztosításához, valamint a termékfejlesztéshez



Specializáció:

uvex munkavédelmi lábbelik közvetlen talpmegmunkálása

Fenntarthatóság

- 100%-ban zöld energia és zöld gáz használata
- környezetbarát napenergia alkalmazása (fotovoltaikus rendszer 2011 óta)
- PUR-hulladékkezelés a poliuretán hulladék újrahasznosításához és megtakarításához
- vízalapú csomósodásgátló anyagok használata (az autóiipar és a beszállítói ipar számos jóváhagyásával megerősítve)

Felelősség:

regeneratív energia, valamint CO₂-semleges villamos energia és gáz felhasználása

Tanúsítványok

- ISO 9001 szabvány szerint tanúsított minőségirányítási rendszer (2003 óta)
- ISO 14001 szabvány szerint tanúsított környezetgazdálkodási rendszer (2017 óta – ez az uvex safety group első tanúsítványa)
- ISO 45001 szabvány szerint tanúsított foglalkozás-egészségügyi és biztonsági irányítási rendszer (2020 óta, az OHSAS 18001 tanúsítvány helyett)

Kompetenciák az uvex fürth-i, németországi központjában

- terméktervezés és -fejlesztés
- biomechanika
- modellezés és prototípus-készítés
- minőség- és nemzetközi gyártástámogatás
- ellátásilánc-kezelés
- kereskedelmi lebonyolítás
- folyamattechnológia
- képzések, termékmenedzsment és marketing



Munkavédelmi lábbelik

Alkalmazási területek: kis igénybevétellel járó · közepes igénybevétellel járó · nagy igénybevétellel járó



kis igénybevétellel járó alkalmazási területek

A kis igénybevétellel járó alkalmazások körébe tartoznak azon területek, amelyeknél elsősorban beltéren dolgoznak, és amelyek nem támasztanak nagy követelményeket a külső talp fizikális jellemzőivel szemben. Ide tartoznak például a szerelési munkaterületek, valamint a raktárak és a logisztikai célú területek. Ilyen területekre az uvex 1 G2, uvex 1, uvex 1 x-tended support, uvex 1 sport, uvex 1 sport white, uvex 1 business termékcsoportok termékeit ajánljuk.

közepes igénybevétellel járó alkalmazási területek

A közepes igénybevétellel járó alkalmazások közé tartoznak a bel- és kültéren felváltva végzett tevékenységek, amelyeknél sokkal nagyobbak a külső talp strapabírásával szemben támasztott követelmények. Jellemzően a kézműiparban, közintézményekben és a vegyiparban dolgozók viselik a lábbelik ezen típusait. Az uvex 2, uvex 2 MACSOLE®, uvex 2 construction, uvex 2 xenova, uvex 2 trend termékcsoportok termékeit ajánljuk.

nagy igénybevétellel járó alkalmazási területek

A nagy igénybevétellel járó alkalmazási területek a külső hatások miatt követelmények széles körét támasztják a lábbelikkal, azok tartósságával és stabilitásával szemben. Ebbe a körbe elsősorban a nehéz gépgyártás, az építőipar különböző területei, kiváltképpen a magas- és mélyépítés tartoznak. Az uvex 3, uvex 3 MACSOLE®, uvex 3 asphaltpro termékcsoportok termékeit ajánljuk.

Munkavédelmi lábbelik

uvex többszélességű rendszer

uvex többszélességű rendszer

Többszélességű rendszeren a munkavédelmi lábbelik esetében az adott cipőtípus egyazon méretben, de eltérő szélességekben való elérhetőségét értjük. A külön-böző szélességeket a lábfej legszélesebb pontján mérik. Ennek során megállapítják a lábfej körméretének nagyságát a nagy- és kislábujj alapizületei közötti területen; másik megoldásként a láb szélességét is meg lehet határozni ezen a helyen (projekció).

A cipőméreteket és a hozzájuk tartozó méreteket a következő táblázatban találja (a méreteket mm-ben adtuk meg):

uvex cipőméret	Lábhossz	UK méret	10-es szélesség	11-es szélesség (standard)	12-es szélesség	14-es szélesség
			Max. kerület			
35	210-217	3	216,5	222,5	228,5	240,5
36	218-225	3,5	221	227	233	245
37	226-232	4	225,5	231,5	237,5	249,5
38	233-240	5	230	236	242	254
39	241-247	6	234,5	240,5	246,5	258,5
40	248-255	6,5	239	245	251	263
41	256-262	7	243,5	249,5	255,5	267,5
42	263-270	8	248	254	260	272
43	271-277	9	252,5	258,5	264,5	276,5
44	278-285	10	257	263	269	281
45	286-292	10,5	261,5	267,5	273,5	285,5
46	293-300	11	266	272	278	290
47	301-307	12	270,5	276,5	282,5	294,5
48	308-315	13	275	281	287	299
49	316-322	14	279,5	285,5	291,5	303,5
50	323-330	14,5	284	290	296	308
51	331-337	15	288,5	294,5	300,5	312,5
52	338-345	16	293	299	305	317

A méretek mm-ben értendők

A lábfej anatómiai körmérete

Nagylábujj alapizülete

Kislábujj alapizülete

A cipőt viselő személy lábfejhosszának megfelelően kiolvasható a táblázatból a szükséges szélesség.

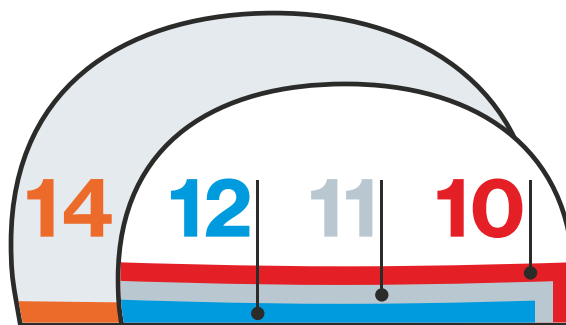

uvex illeszkedési tanácsadó alkalmazás

- felhasználóbarát kezelés
- automatikus lábfelismerés
- méret- és szélességajánlás
- cipőajánlás az alkalmazási terület alapján
- szűrési lehetőségek a cipőtanácsadóban



Ismerje meg a működését



Munkavédelmi lábbelik

Technológiák

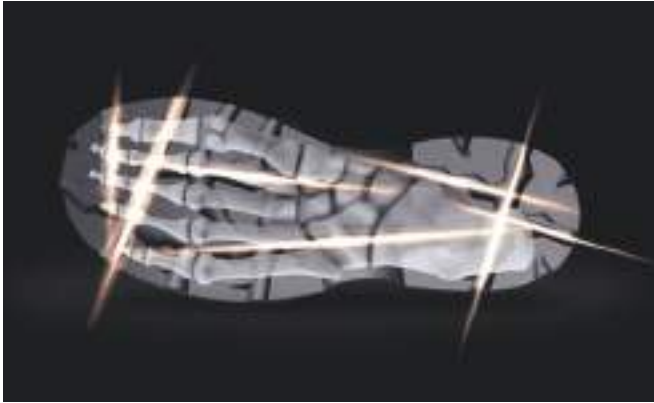

bionom X

Egyedülálló megközelítés a biomechanikán alapuló munkavédelmi lábbelik tervezéséhez. A látható, közös vonalak optimalizálják a lábfej, a cipőfelsőrész, a talp és a padló közötti kölcsönhatást, miközben kivételes teljesítményt és kényelmet kínálnak mindenfajta alkalmazási célhoz.

clima zone

Innovatív klím szabályozó rendszer a légáteresztési képesség és a hőszabályozás optimalizálásához. Az anyagválasztás, a rétegek minimalizálása és az intelligens feldolgozási technológiák is támogatják a nedvességnek a lábtól történő elvezetését, és kellemes viselési kényelmet tesznek lehetővé.



Szabadalmaztatott gumikeverék az uvex és Heckel márkákhoz. Rendkívüli csúszásállósága, kopásállósága, tapadása, hő- és hidegállósága, vegyszerekkel szembeni ellenállása és nagy fokú rugalmassága révén a gumi külső talp kiválóan alkalmas a közepes és nagy igénybevétellel járó feladatokhoz.

A MACSOLE® technológia devulkanizált por és granulátum formájú gumival alkotja a MACSOLE® planet technológiát. Ennek használata lehetővé teszi a nyersanyagokkal való spórolást, valamint a hulladékmennyiség csökkentését, miközben a teljesítmény változatlan marad.

i-PUREnrj

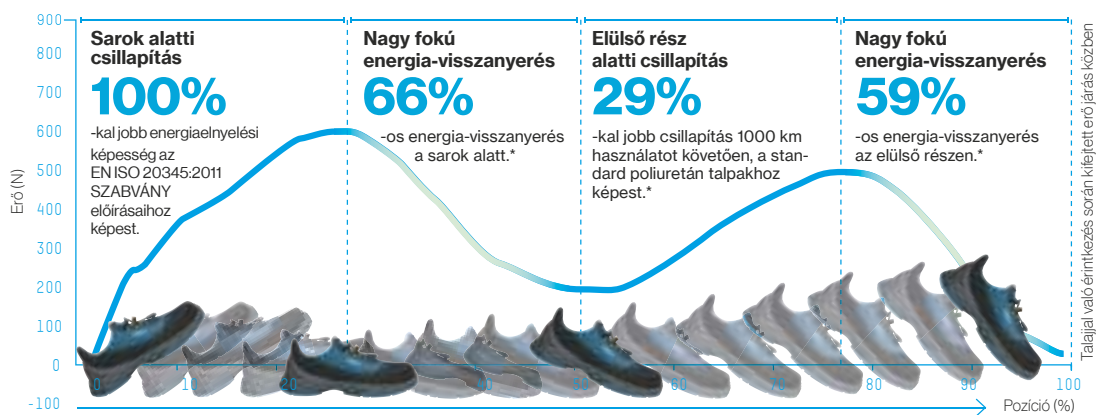

Csillapító hatása és energia-visszanyerő középtalp puha, habosított poliuretánból. A viselő hosszabb ideig fitt marad, és csökken az idő előtti elfáradás lehetősége, valamint a sérülések kockázata.

Munkavédelmi lábbelik Technológiák



Páraáteresztő képesség

40x

túlteljesíti az EN ISO 20345 által meghatározott minimumkövetelményt

Párcseppek száma

17x

túlteljesíti az EN ISO 20345 által meghatározott minimumkövetelményt

Vízbehatalás

100 %

-kal túlteljesíti az EN ISO 20345 által meghatározott minimumkövetelményt

Víznyelés

10x

túlteljesíti az EN ISO 20345 által meghatározott minimumkövetelményt

uvex i-PURE nrj planet

Az uvex i-PURE nrj technológia akár 20%-ban a saját gyártásunkból származó, újrahasznosított poliuretán-maradékkal egészül ki. Ennek használata lehetővé teszi a nyersanyagokkal való spórolást, valamint a hulladékmennyiség csökkentését, miközben a teljesítmény változatlan marad.

uvex x-dry knit

Egyedülálló, légáteresztő és víztaszító kötött felsőrésanyag, amely megakadályozza a túlmelegedés miatti izzadást vagy a víz kívülről történő bejutását.

Az uvex x-tended grip kopása

66%

-kal kevesebb kopás a szabvány által megengedethez képest

Dupla terhelés mellett

33%

-kal kevesebb kopás a szabvány előírásaihoz képest



uvex x-tended grip planet

Az akár 10%-nyi újrahasznosított PU-granulátumot tartalmazó TPU külső talp kopásállóságról és csúszásgátlásról gondoskodik a sima és nedves talajokon.

#Weave
SEE THE LIGHTER SIDE

A talp rovátkáinak szabadalmaztatott weave struktúrája akár 20%-is csökkenti a súlyt.



Munkavédelmi lábbelik

A piktogramok áttekintése

ankle pro

uvex anklepro

A boka területén található ütéselelő hab kiváló védelmet nyújt az ütésekkel szemben.

flex zone

uvex flexzone

Integrált rugalmas bevágás a középtalp kialakításában a talp fokozott rugalmassága érdekében az elülső lábfej behajlításakor és a kényelem javítása térdelve végzett tevékenységek során.

lace lock

uvex lacelock

A rögzítőhorog nagyobb stabilitást biztosít a lábfej középső részén.

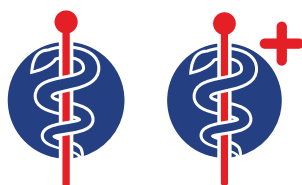
**uvex medicare**

Az ortopédiai hozzáigazításra és cipőkialakításokra vonatkozóan az EN ISO 20345:2022 szabvány, a német DGUV 112-191 és/vagy az osztrák ÖNORM Z 1259 szerinti tanúsítvánnyal rendelkeznek.

uvex medicare = ortopédiai betétekre vonatkozó tanúsítvánnyal

uvex medicare + = ortopédiai betétekre és cipőkialakításokra vonatkozó tanúsítvánnyal

**Szilikonmentesség**

Az autóipar vizsgálatai alapján mentes a szilikontól, valamint a festéktapadás-gátló anyagoktól.

water stop

uvex waterstop

Bőr, amely négyszer hosszabb ideig véd a víz behatolása ellen, mint amit a munkavédelmi lábbelikre vonatkozó szabvány előír.

**Hópehely**

A hideg ellen szigetelő hatással bíró bélésanyag, amely hosszabb ideig melegen tartja a lábat.

work zone

uvex workzone

Védelem a láb elülső részén a dinamikus orrmerevítő, valamint a nagy teljesítményű PUtek SPIDER felsőrészanyag révén, a nagy igénybevétellel járó tevékenységekhez.



**DIALED IN.
PRECISION FIT.**

The BOA® Fit System.

A BOA® Fit System nagy teljesítményű és az adott alkalmazási területnek tökéletesen megfelelő illeszkedési megoldásokat kínál a legkülönbébb területeken (sport, munkavédelem és gyógyászat) használt termékekhez. Alkotóelemei: egy finoman állítható forgózár, egy könnyű, de különösen nagy teherbírású fűző és kis súrlódású fűzővezetők.

The BOA® benefits.

Jobb teljesítmény az illeszkedésnek köszönhetően.

Pontos illeszkedés, gyorsan és könnyedén. A legfinomabb igazítások is villámgyorsan és egyszerűen elvégezhetők munka közben úgy, hogy nem vonják el a figyelmet a munkáról.

Bizalom minden helyzetben.

A Boa® Fit System igen strapabíró, és a legzordabb körülmények között teszteljük. Megbízhatóan látja el a feladatát, hogy Ön mindig a munkájára tudjon koncentrálni és összpontosítani, és a kesztyűt se kelljen közben lehúznia.

Biztonságos.

A BOA® precíziós fűzői a forgózáron belül helyezkednek el, ezért nem akadhatnak be sehová, és maguktól sem oldódhatnak ki.

Fit for life with BOA®.

A BOA® forgózárakra és fűzőkre termékélettartam-garanciát vállalunk (annak a terméknek az élettartamára, amelyen a zárok találhatók).

Működési mód.



Záráshoz megnyomni



Meghúzáshoz elfordítani



Nyitáshoz meghúzni



sympatex®

Optimális kényelem bármilyen időjárás esetén: vízhatlan, légáteresztő, szélálló

Nincs kellemetlenebb a nedves és hideg ruháknál és cipőknél. A sympatex ezért fejlesztett ki egy speciális membránt, amely magába szívja a vízgőzt, majd kifelé elvezeti. Ennek köszönhetően a lábfej még szélsőséges helyzetekben is mindig meleg és száraz marad.

Ami a legjobb az egészben: minél nagyobb a fizikai aktivitás, annál intenzívebben fejt ki hatását a sympatex membrán. Ezenkívül a sympatex membránnal ellátott cipők hatékony védelmet nyújtanak a hideg és az eső ellen.

- | | |
|----------------------|-----------------------|
| 100% WATERPROOF | RECYCLABLE & RECYCLED |
| 100% WINDPROOF | PFC-FREE |
| OPTIMALLY BREATHABLE | PTFE-FREE |
| DURABLE | CO2 NEUTRAL |

www.sympatex.com

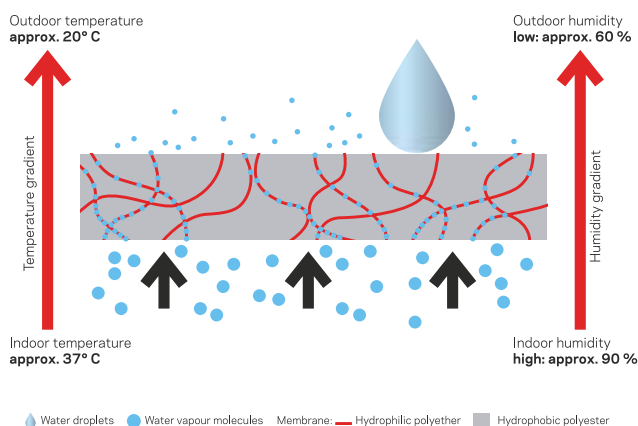

A munkavédelmi lábbelikben nem engedélyezett a saját betétek használata.



Ortopédiai megoldások uvex munkavédelmi lábbelikhez

Lábaik rendkívül fontosak a mindennapi életünkben, hiszen ezek segítenek nekünk állni, és eljutni A-ból B-be. Ezért különösen a munka világában fontos, hogy megvédjük a lábunkat – legyen szó gyaloglásról, térdelésről, gépi munkáról vagy munkahelyi balesetektől. A munkavédelmi lábbeliket a DIN EN ISO 20345 szabvány követelményeinek megfelelően független vizsgálóintézetek rendszeres időközönként tesztelik és tanúsítják az olyan védelmi jellemzők tekintetében, mint az ESD, a lábujjvédőteszt és még sok más.

Annak érdekében, hogy a munkavédelmi lábbelik ortopédiai módosítás esetén is biztosítsanak minden biztonsági szempontból fontos védőfunkciót, csak olyan ortopédiai talpbetét-anyagok használhatók, amelyeket kombinációban teszteltek. **Ezért a munkavédelmi lábbelikben nem engedélyezett a saját ortopédiai betétek használata. Ezért minden uvex medicare terméket uvex munkavédelmi lábbelikkal együtt tesztelnek és tanúsítanak.**



uvex medicare

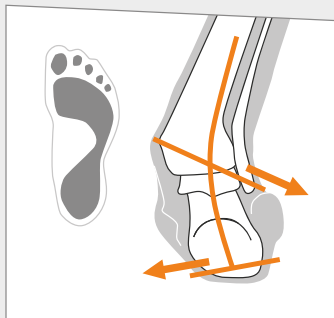

Boltíves láb

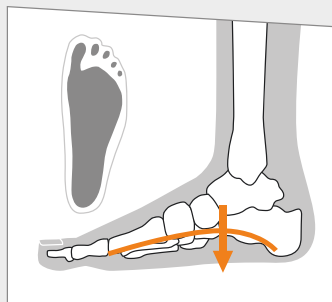

Lúdtalp

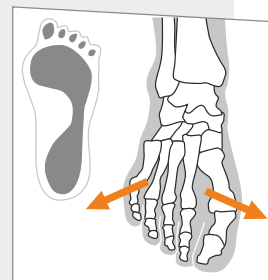

Terpeszláb

MADE FOR YOUR FEET

MADE IN UVEX



Hogyan kaphatok ortopédiai testreszabást az uvex munkavédelmi lábbelihez?

Az uvexnek szüksége van az adott lábak lábnyomára. Ezt külső képviselőtünknel a helyszínen felvetetheti, vagy használja uvex medicare footprint-set alkalmazásunkat – kényelmes, egyszerű és rugalmas megoldás a lábnyomat önálló rögzítésére. A megrendelés összes részletét megtalálja a mappában lévő rendelési úrlapon.



Útmutató



1
Válassza le a fehér papírt az átlátszó védőfóliáról, majd a fóliát gyűrődés nélkül helyezze vissza a rajzlapra.



2
Helyezze egyenes talajra az ívet, és középen, teljes testsúlyával nyomva helyezze rá a lábát. Filctollal rajzolja körbe a lábát.



3
Húzza le az átlátszó fóliát, és távolítsa el a rajzlapot. A lábnyomát tartalmazó fóliát gyűrődés nélkül helyezze a kockás hordozólapra, és simítsa le.

Ismételje meg a folyamatot a másik lábával.

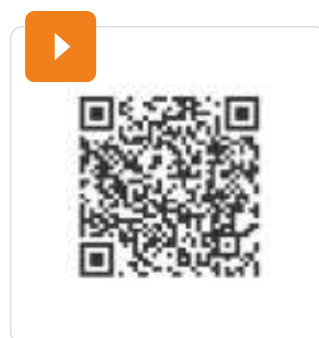

Útmutató videónkban még egyszer, jól láthatóan elmagyarázzuk az egyes lépéseket.

Ehhez csak szkennelje be a QR-kódot.



Munkavédelmi lábbelik

Szabványok · Jelölések

A cipőn levő jelölés

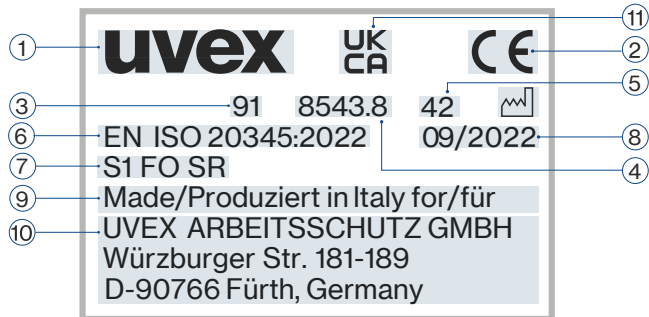

A lábbeliben található jelölések az alábbi információkat tartalmazzák:

- ① Gyártó
- ② CE-jelölés
- ③ uvex típusjelölés
- ④ Cikkszám
- ⑤ Méret
- ⑥ Az európai vizsgálati szabvány száma
- ⑦ Védelmi funkciók szimbólumai
- ⑧ Gyártási dátum hónap/év formátumban
- ⑨ Gyártó ország
- ⑩ A gyártó postai címe
- ⑪ UKCA-jelölés

Alap- és kiegészítő követelmények munkavédelmi lábbelikhez (az EN ISO 20345:2022, S jelölés szerint) és munkacipőkhöz (az EN ISO 20347:2022, O jelölés szerint)

Szimbólum	Követelmény	Kategória												
		SB	S1	S2	S3	S3L	S3S	S5	S6	S7	S7L	S7S	O1	O2
-	Alapvető követelmények	X	X	X	X	X	X	X	X	X	X	X	X	X
-	Kapli, 200 joule-os ejtésteszttel és 15 kilonewtonos nyomásteszttel tesztelve	X	X	X	X	X	X	X	X	X	X	X	-	-
-	Bőrből vagy más anyagokból, kivéve tömör gumiból vagy bármely polimerből készült cipő	O	X	X	X	X	X	-	X	X	X	X	X	X
-	Tömör gumiból vagy bármely polimerből készült cipő	O	-	-	-	-	-	X	-	-	-	-	-	-
-	Csúszásgátló képesség kerámiacsempés padlón nátriumlauril-szulfát (NaLS) oldattal	X	X	X	X	X	X	X	X	X	X	X	X	X
-	Zárt sarokrész	O	X	X	X	X	X	X	X	X	X	X	X	X
A	Antisztatikus lábbelik	O	X	X	X	X	X	X	X	X	X	X	X	X
E	Energiaelnyelési képesség a sarokrészen	O	X	X	X	X	X	X	X	X	X	X	X	X
WPA	Víz áthatolása és vízfelvétel a felsőrész anyagánál	O	-	X	X	X	X	-	X	X	X	X	-	X
WR	Az egész cipő vízhatlansága	O	O	O	O	O	O	-	X	X	X	X	O	O
P	Szúrásállóság, fémes betét	O	O	O	X	-	-	X	O	X	-	-	O	O
PL	Szúrásállóság, nem fémes betét, 4,5 mm-es vizsgáló tűskével tesztelve	O	O	O	-	X	-	-	O	-	X	-	O	O
PS	Szúrásállóság, nem fémes betét, 3,0 mm-es vizsgáló tűskével tesztelve	O	O	O	-	-	X	-	O	-	-	X	O	O
-	Profiltalp	O	O	O	X	X	X	X	O	X	X	X	O	O

Kiegészítő követelmények speciális feladatokhoz

Szimbólum	Követelmény
FO	A külső talp üzemanyaggal szembeni ellenállósága
SR	Csúszásgátló képesség kerámiacsempés padlón glicerinnel
HI	A komplex talp hőszigetelése
CI	A komplex talp hideg elleni szigetelése
HRO	A külső talp kontakthóval szembeni viselkedése
M	Lábfejtvédelem
AN	Bokavédelem
CR	A cipő felső részének vágással szembeni ellenállása
SC	Opcionális orrvédők kopásállósága
LG	A talpak tartása létrán

X = A követelménynek teljesülnie kell O = A követelmény teljesülhet, de nem előírás - = A követelmény itt nem teljesíthető

A jobb érthetőség érdekében ebben a katalógusban minden egyes termék esetében bemutatjuk a régi és az új szabványok szerinti jelöléseket. A termékek átalakítása fokozatosan történik. Saját termékének jelölése alapján megtudhatja, hogy a termék melyik szabványváltozat szerinti tanúsítással rendelkezik.

Munkavédelmi lábbelik

Szabványok · Jelölések · ESD

Szúrásállóság

A lábbelik szúrásállóságát laboratóriumi körülmények között, szabványosított szögekkel és erőkkel mértük meg. A kisebb átmérőjű vagy magasabb statikus vagy dinamikus terhelésű szögek növelik az átszúrás kockázatát. Ilyen körülmények között kiegészítő védőintézkedéseket kell megfontolni. Egyéni védőeszköznek számító lábbelik esetén jelenleg három általános típusú, szúrásálló betét érhető el. Fém és nemfém anyagból készült típusokról van szó, amelyeket a tevékenységgel kapcsolatos kockázattertelés miatt kell választani. Minden típus védelmet nyújt az átszúrással szemben, de mindegyik eltérő előnyökkel és hátrányokkal rendelkezik, ideértve a következőket:

kevesbé befolyásolja az éles tárgy/veszély formája (azaz átmérő, geometria, élesség), a lábbeligyártási eljárás miatt azonban bizonyos körülmények között lehetséges a talp teljes alsó részének lefedése.

Nem fémes (PS vagy PL kategória, pl. S1 PS, S3L): könnyebb, rugalmasabb tud lenni, és bizonyos esetekben nagyobb felületet fed le, de az átszúrással szembeni ellenállását jobban befolyásolja az éles tárgy/veszély formája (pl. átmérő, geometria, élesség). A célzott védelmet két típus szolgálja. A PS típus bizonyos körülmények között jobb védelmet nyújt a kisebb átmérőjű tárgyakkal szemben a PL típushoz képest.

Fémes (P, pl. S1 P, S3):

Elektrosztatikusság

A véletlen elektrosztatikus feltöltődés ellenőrzésének fontos szerepe van az iparágon belül. Egyre több alkalmazott kerül érintkezésbe az elektrosztatikusságra érzékeny eljárásokkal vagy anyagokkal és tárgyakkal. Az érintett munkahelyeken gyakran szükségessé válik, hogy a munkavédelmi lábbeliket – egy rendszer részeként – az elektrosztatikus töltés levezetésére használják.

Az eltérő mérési eljárásoktól függetlenül továbbra is érvényesnek kell tekinteni, hogy a vonatkozó szabványok (pl. EN ISO 20345, EN 61340) előírásainak teljesüléséhez a fajlagos ellenállás értékének 100 kilohm ($1,0 \times 10^5$ ohm) és 100 megaohm (1×10^8 ohm) közé kell esnie.

Jelen katalógusban valamennyi, ezen a módon tanúsított terméket az ESD-szimbólummal láttuk el.



A termékek a Technische Regel für Gefahrstoffe (TRGS; veszélyes anyagokra vonatkozó műszaki előírások) 727 „Vermeidung von Zündgefahren infolge elektrostatischer Aufladungen” (Elektrosztatikus feltöltődés miatt bekövetkező gyulladásveszélyek megelőzése) c. részében foglalt, a vezetőképes cipőkre vonatkozó specifikációnak is megfelelnek.

Fajlagos ellenállás		
Csekély mértékű ellenállás (vezető lábbelik)	Az EN ISO 20345 / EN ISO 20347 szabványnak megfelelő antisztatikus lábbelik	Nagy fokú ellenállás (szigetelő lábbelik)
$R < 1 \times 10^5 \Omega$ (100 kilohm)	$1 \times 10^5 \Omega \leq R \leq 1 \times 10^9 \Omega$ (100 kilohm – 1 gigaohm) Az EN 61340-4-3 és EN 61340-5-1 szabványnak megfelelő elektrosztatikusan vezető (ESD) lábbelik  $1 \times 10^5 \Omega \leq R \leq 1 \times 10^8 \Omega$ (100 kilohm – 100 megaohm)	$R > 1 \times 10^9 \Omega$ (1 gigaohm)
	10 ⁵ 10 ⁶ 10 ⁷ 10 ⁸ 10 ⁹	Ohm

R = elektromos ellenállás





Munkavédelmi lábbelik

kis igénybevétellel járó alkalmazási területekre

uvex

Munkavédelmi lábbelik

uvex 1 x-craft planet



68081
68082
68083



Frissítés dátuma: 2023/08*

clima zone i-PUREnrj x-tendedgrip



uvex 1 x-craft planet · S1 PL félcipő

A hab a fenntarthatóság tortáján. Az uvex 1 x-craft planet a fenntarthatóság következő szintjét kínálja. Tökéletesen kombinálja az uvex 1 x-craft termékcsalád innovációit és az uvex 1 G2 planet termékekből ismert fenntartható anyagokat: a középtalp és a külső talp akár 15%-ban újrahasznosított granulátumból, a szár újrahasznosított és bio alapú anyagokból, például PET-palackokból és bambuszából készült. Összeségében a DIN EN ISO 14021:2016 szabványnak megfelelően 30%-ban újrahasznosított anyagból készült.

Jellemzők:

- csillapító hatású és energia-visszanyerő uvex i-PUREnrj planet középtalp 15% saját gyártási feleslegből származó újrahasznosított granulátummal
- kopásálló uvex x-tended grip planet TPU külső talp 10% saját gyártási feleslegből származó újrahasznosított granulátummal
- habosított orrvédő poliuretánból
- habosított sarokkosár poliuretánból
- 100%-ban fémmentes orrmerevítő

- rugalmas textil benyomódás-csillapítás
- a felsőrész anyaga könnyű és légáteresztő uvex x-dry knit planet textil
- légáteresztő Distance Mesh bélés 18% bambuszból és 52% újrahasznosított poliamidból
- ESD szerint tanúsított
- a 35–40-es méretek női kaptafán készülnek
- fémmentes
- krómallergiások is viselhetik
- cserélhető, antistatikus kényelmes talpbetét (cikkszám: 95797-0)

Fenntarthatóság:

- a külső talp, a középtalp, a talpbetét, a benyomódás-csillapítás, a felsőrész anyaga, a cipőfűző és a bélés részben vagy teljesen újrahasznosított anyagból készült
- az uvex káros anyagok tiltólistájának megfelelően káros anyagoktól mentes

uvex 1 x-craft planet	Félcipő
Cikkszám 10-es szélesség	68081
Cikkszám 11-es szélesség	68082
Cikkszám 12-es szélesség	68083
Cikkszám 14-es szélesség	-
EN ISO 20345:2011 szabvány	-
EN ISO 20345:2022 szabvány	S1 PL FO SC SR
Felsőrésszánya	textil
Bélés anyaga	Distance Mesh bélés
Záródás	rugalmas cipőfűző
Méret	35–52
Rendelési egység	PÁR



uvex

uvex 1 x-craft pro

the next level



Megbízható kényelem, köszönhetően az i-PUREnrj planet középtalp flexzone-jának és a bionom x talpkialakításnak



workzone fröccsöntött orrvédővel és PUtek felsőrészanyaggal a rendkívüli tartóságért



Légáteresztő, köszönhetően a perforált cipőnyelvnek és a felsőrész könnyű, hasadásgátló anyagának



Sportos megjelenés és kiváló minőségű 3D részletek a szárban

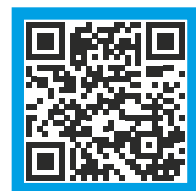

További információkat weboldalunkon talál: www.uvex-safety.com/en/x-craft/

Munkavédelmi lábbelik

uvex 1 x-craft pro



68001
68002
68003
68004

68011
68012
68013
68014

clima zone i-PUREnrj x-tendedgrip



uvex 1 x-craft pro · S1 PL félcipő · S1 PL bakancs

Gyárban dolgozók számára fejlesztve. A teljes tartást és rugalmasságot az uvex bionom x talp és az integrált flexzone az elülső lábfej területén garantálja. A dinamikus orrvédőnek, a technológiai felsőrészesanyagoknak és a perforált nyelvszerkezetnek köszönhetően a termékcsalád extra kopásállóságot, védelmet és légáteresztési képességet biztosít. Legyen szó fenntarthatóságról, kényeletről, sportosságról vagy innovációról, az uvex 1 x-craft egyszerűen a munkavédelmi lábbelik következő szintjét képviseli.

Jellemzők:

- csillapító hatású és energia-visszanyerő uvex i-PUREnrj planet középtalp 15% saját gyártási feleslegből származó újrahasznosított granulátummal
- kopásálló uvex x-tended grip planet TPU külső talp 10% saját gyártási feleslegből származó újrahasznosított granulátummal
- habosított orrvédő poliuretánból
- habosított sarokkosár poliuretánból
- 100%-ban fémmentes orrmerevítő

- rugalmas textil benyomódás-csillapítás
- a felsőrész anyaga légáteresztő, könnyű és hasadásgátló szövet
- a felsőrész anyaga ellenálló, strapabíró és rugalmas PUtek a lábfej elülső részén
- légáteresztő Distance Mesh bélés
- ESD szerint tanúsított
- a 35–40-es méretek női kaptafán készülnek
- fémmentes
- krómallergiások is viselhetik
- cserélhető, antistatikus kényelmes talpbetét (cikkszám: 95797-0)

Fenntarthatóság:

- a középtalp, a külső talp, a benyomódás-csillapítás és a talpbetét részben vagy teljesen újrahasznosított anyagokból készült
- az uvex káros anyagok tiltólistájának megfelelően káros anyagoktól mentes

uvex 1 x-craft pro	Félcipő	Bakancs
Cikkszám 10-es szélesség	68001	68011
Cikkszám 11-es szélesség	68002	68012
Cikkszám 12-es szélesség	68003	68013
Cikkszám 14-es szélesség	68004	68014
EN ISO 20345:2011 szabvány	-	-
EN ISO 20345:2022 szabvány	-	-
Felsőrésszánya	S1 PL FO SC SR	S1 PL FO SC SR
Bélés anyaga	textil/hasadásgátló szövet	textil/hasadásgátló szövet
Záródás	Distance Mesh bélés	Distance Mesh bélés
Méret	rugalmas cipőfűző	cipőfűző
Rendelési egység	35-52	35-52
	PÁR	PÁR



uvex

Munkavédelmi lábbelik

uvex 1 x-craft



68021
68022
68023
68024



68031
68032
68033
68034



68041
68042
68043
68044



clima zone i-PUREnrj



uvex 1 x-craft · S1 PL perforált félcipő · S3L félcipő · S3L bakancs

Jellemzők:

- csillapító hatású és energia-visszanyerő uvex i-PUREnrj planet középtalp
- 15% saját gyártási feleslegből származó újrahasznosított granulátummal
- PU külső talp
- habosított orrvédő poliuretánból
- habosított sarokkosár poliuretánból
- 100%-ban fémentes orrmerevítő
- rugalmas textil benyomódás-csillapítás
- a felsőrész anyaga könnyű és légáteresztő mikrovelúr
- légáteresztő Distance Mesh bélés
- ESD szerint tanúsított

- a 35–40-es méretek női kaptafán készülnek
- fémentes
- krómallergiások is viselhetik
- cserélhető, antisztatikus kényelmes talpbetét (cikkszám: 95797-0)

Fenntarthatóság:

- a középtalp, a benyomódás-csillapítás és a talpbetét részben vagy teljesen újrahasznosított anyagokból készült
- az uvex káros anyagok tiltólistájának megfelelően káros anyagoktól mentes

uvex 1 x-craft	Perforált félcipő	Félcipő	Bakancs
Cikkszám 10-es szélesség	68021	68031	68041
Cikkszám 11-es szélesség	68022	68032	68042
Cikkszám 12-es szélesség	68023	68033	68043
Cikkszám 14-es szélesség	68024	68034	68044
EN ISO 20345:2011 szabvány	-	-	-
EN ISO 20345:2022 szabvány	S1 PL FO SC SR	S3L FO SC SR	S3L FO SC SR
Felsőréz anyaga	mikrovelúr	mikrovelúr	mikrovelúr
Bélés anyaga	Distance Mesh bélés	Distance Mesh bélés	Distance Mesh bélés
Záródás	rugalmas cipőfűző	rugalmas cipőfűző	cipőfűző
Méret	35–52	35–52	35–52
Rendelési egység	PÁR	PÁR	PÁR

Munkavédelmi lábbelik

uvex 1 x-craft



68137
68138
68139
68130



68147
68148
68149
68140



68157
68158
68159
68150

clima zone i-PUREnrj



uvex 1 x-craft · S1 perforált félcipő · S2 félcipő · S2 bakancs

Jellemzők:

- csillapító hatású és energia-visszanyerő uvex i-PUREnrj planet középtalp
- 15% saját gyártási feleslegből származó újrahasznosított granulátummal
- PU külső talp
- habosított orrvédő poliuretánból
- habosított sarokosár poliuretánból
- 100%-ban fémentes orrmerevítő
- a felsőrész anyaga könnyű és légáteresztő mikrovelúr
- légáteresztő Distance Mesh bélés
- ESD szerint tanúsított

- a 35–40-es méretek női kaptafán készülnek
- fémentes
- krómallergiások is viselhetik
- cserélhető, antisztatikus kényelmes talpbetét (cikkszám: 95797-0)

Fenntarthatóság:

- a középtalp, a talpbélés és a talpbetét részben vagy teljesen újrahasznosított anyagokból készült
- az uvex káros anyagok tiltólistájának megfelelően káros anyagoktól mentes

uvex 1 x-craft	Perforált félcipő	Félcipő	Bakancs
Cikkszám 10-es szélesség	68137	68147	68157
Cikkszám 11-es szélesség	68138	68148	68158
Cikkszám 12-es szélesség	68139	68149	68159
Cikkszám 14-es szélesség	68130	68140	68150
EN ISO 20347:2011 szabvány	-	-	-
EN ISO 20347:2022 szabvány	S1 FO SC SR	S2 FO SC SR	S2 FO SC SR
Felsőrésszánya	mikrovelúr	mikrovelúr	mikrovelúr
Bélés anyaga	Distance Mesh bélés	Distance Mesh bélés	Distance Mesh bélés
Záródás	rugalmas cipőfűző	rugalmas cipőfűző	cipőfűző
Méret	35–52	35–52	35–52
Rendelési egység	PÁR	PÁR	PÁR



uvex 1 G2 planet

100% Performance.
30% recycled.*



100%
-ban újrahasznosított fűzők

Benyomódás-csillapítás
100%
-ban újrahasznosított szálakból

40%
-ban újrahasznosított anyag a TPU orrvédőben

uvex x-tended grip planet

10%

-ban újrahasznosított PU-hulladékból készült TPU külső talp



Klímakomfort talpbetét

100%

-ban újrahasznosított poliészter és PU-hab



uvex x-dry knit planet

100%

-ban újrahasznosított PET-palackokból készült felsőrészanyag



Distance Mesh bélés

18%

-ban bambuszból és 52%-ban újrahasznosított poliészterből készült bélés



uvex i-PUREnrj planet

20%

a középtalp saját gyártásból származó PU-hulladék granulátumából készül

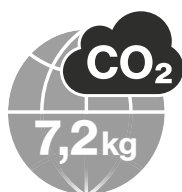

Létrehozás dátuma: 2023/01



További információt itt talál:
www.uvex-safety.com/uvex-1-g2-planet/



Munkavédelmi lábbelik

uvex 1 G2



68242



clima zone i-PUREnrj x-dryknit x-tendedgrip



uvex 1 G2 planet · S1 PL félcipő

Az utolsó kis részletig újrahasznosítva: az új uvex 1 G2 planet a felsőrész anyagától egészen a talpig biztosítja a fenntarthatóságot és a teljesítményt. Még a fröccsöntött poliuretán középtalp is 20%-ban a saját gyártásunk során hulladékként fennmaradó poliuretán granulátumból készül. A DIN EN ISO 14021:2016 szabvány szerint – tömegét tekintve – 30%-ban újrahasznosított anyagokból készül, a jól ismert uvex 1 G2 modellek által kínált védelmi tulajdonságok és kényelem biztosítása mellett. A cipő számos alkotórésze, például a felsőrész anyaga és a talpbetét is 100%-ban újrahasznosított anyagokból készült.

Jellemzők:

- csillapító hatású és energia-visszanyerő uvex i-PUREnrj planet középtalp 20% saját gyártási feleslegből származó újrahasznosított granulátummal
- kopásálló uvex x-tended grip planet TPU külső talp 10% saját gyártási feleslegből származó újrahasznosított granulátummal
- habosított sarokkösér poliuretánból
- 100%-ban fémmentes orrmerevítő

- rugalmas textil benyomódás-csillapítás
- a felsőrész anyaga könnyű és légáteresztő uvex x-dry knit planet textil
- TPU orrvédő 40%-ban újrahasznosított anyagból
- légáteresztő Distance Mesh bélés 18% bambuszból és 52% újrahasznosított poliamidból
- ESD szerint tanúsított
- porvédő cipőnyelv
- a 35–40-es méretek női kaptafán készülnek
- krómallergiások is viselhetik
- cserélhető, antisztatikus kényelmes talpbetét (cikkszám: 94907-0)

Fenntarthatóság:

- a külső talp, a középtalp, a talpbetét, a benyomódás-csillapítás, a felsőrész anyaga, a cipőfüző, az orrvédő és a bélés részben vagy teljesen újrahasznosított anyagból készült
- az uvex káros anyagok tiltólistájának megfelelően káros anyagoktól mentes

uvex 1 G2 planet
Cikkszám 11-es szélesség
 EN ISO 20345:2011 szabvány
 EN ISO 20345:2022 szabvány
Felsőrésszánya
Bélés anyaga
Záródás
Méret
Rendelési egység

Félcipő
68242
 S1 P SRC
 S1 PL FO SR
 textil
 Distance Mesh bélés
 rugalmas cipőfüző
 35–52
 PÁR



uvex

uvex 1 G2

Science. Not Fiction.

uvex i-PUREnrj Technology

Csillapít. Stabilizál. Visszaadja az energiát.

A forradalmi uvex 1 G2 lábbelikkel a jövő megtelik energiával. Az uvex i-PUREnrj újszerű poliuretán talptechnológiája a távozó energiát a teljes talpfelületen át visszajuttatja a cipő viselőjének, újraértelmezve a csillapítás és a stabilitás fogalmát. Minden munkanapon tele energiával, érezhetően nagyobb kényelemmel és a lábak lényegesen kisebb mértékű elfáradásával.

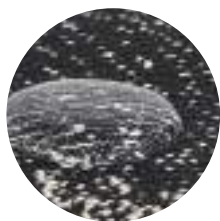

Víztaszító és légáteresztő kötött anyag.



Kisebb mértékű elfáradás. Nagyobb kényelem. Jobb teljesítmény.

21%

-kal kisebb mértékű elfáradás a standard poliuretán talpakhoz képest.

68341
68342
68343
68344

uvex 1 G2	Félcipő
Cikkszám 10-es szélesség	68341
Cikkszám 11-es szélesség	68342
Cikkszám 12-es szélesség	68343
Cikkszám 14-es szélesség	68344
EN ISO 20345:2011 szabvány	S1 P SRC
EN ISO 20345:2022 szabvány	S1 PL FO SR
Felsőréz anyag	textil
Bélés anyaga	Distance Mesh bélés
Záródás	rugalmas cipőfűző
Méret	35-52
Rendelési egység	PÁR

Optimalizált kopás és csúszásgátlás



TPU poliuretán külső talp

Munkavédelmi lábbelik

uvex 1 G2



68361
68362
68363
68364



68371
68372
68373
68374



68381
68382
68383
68384



68401
68402
68403



68391
68392
68393
68394

clima zone i-PUREnrj x-tendedgrip



uvex 1 G2 · S1 PL szandál · S1 PL perforált félcipő · S3L félcipő · S3L bakancs

Jellemzők:

- csillapító hatású és energia-visszanyerő uvex i-PUREnrj planet középtalp 15% saját gyártási feleslegből származó újrahasznosított granulátummal
- kopásálló uvex x-tended grip planet TPU külső talp 10% saját gyártási feleslegből származó újrahasznosított granulátummal
- habosított sarokkosár poliuretánból
- 100%-ban fémmentes orrmerevítő
- rugalmas textil benyomódás-csillapítás
- a felsőrész anyaga könnyű és légáteresztő uvex x-dry knit textil
- TPU orrvédő
- légáteresztő Distance Mesh bélés
- ESD szerint tanúsított

- porvédő cipőnyelv
- a 35–40-es méretek női kaptafán készülnek
- fémmentes (csak a következő cikkszámok: 6836, 6839)
- krómallergiások is viselhetik
- cserélhető, antisztatikus kényelmes talpbetét (cikkszám: 94907-0)

Fenntarthatóság:

- a középtalp, a külső talp és a talpbetét részben vagy teljesen újrahasznosított anyagokból készült
- az uvex káros anyagok tiltólistájának megfelelően káros anyagoktól mentes

uvex 1 G2	Szandál	Perforált félcipő	Félcipő	Félcipő	Bakancs
Cikkszám 10-es szélesség	68361	68371	68381	68401	68391
Cikkszám 11-es szélesség	68362	68372	68382	68402	68392
Cikkszám 12-es szélesség	68363	68373	68383	68403	68393
Cikkszám 14-es szélesség	68364	68374	68384	-	68394
EN ISO 20345:2011 szabvány	S1 P SRC	S1 P SRC	S3 SRC	S3 SRC	S3 SRC
EN ISO 20345:2022 szabvány	S1 PL FO SC SR	S1 PL FO SC SR	S3L FO SC SR	S3L FO SC SR	S3L FO SC SR
Felsőrésszánya	mikrovelúr	mikrovelúr	mikrovelúr	mikrovelúr	mikrovelúr
Bélés anyaga	Distance Mesh bélés	Distance Mesh bélés	Distance Mesh bélés	Distance Mesh bélés	Distance Mesh bélés
Záródás	tépőzár	rugalmas cipőfűző	rugalmas cipőfűző	BOA® forgózárral	cipőfűző
Méret	35–52	35–52	35–52	35–52	35–52
Rendelési egység	PÁR	PÁR	PÁR	PÁR	PÁR



Munkavédelmi lábbelik

uvex 1 G2



68427
68428
68429
68420



68437
68438
68439
68430



68447
68448
68449
68440



68457
68458
68459
68450

clima zone i-PUREnrj x-tendedgrip



uvex 1 G2 · S1 szandál · S1 perforált félcipő · S2 félcipő · S2 bakancs

Jellemzők:

- csillapító hatású és energia-visszanyerő uvex i-PUREnrj planet középtalp 15% saját gyártási feleslegből származó újrahasznosított granulátummal
- kopásálló uvex x-tended grip planet TPU külső talp 10% saját gyártási feleslegből származó újrahasznosított granulátummal
- habosított sarokkosár poliuretánból
- 100%-ban fémentes orrmerevítő
- rugalmas textil benyomódás-csillapítás
- a felsőrész anyaga könnyű és légáteresztő mikrovelúr
- TPU orrvédő
- légáteresztő Distance Mesh bélés
- ESD szerint tanúsított

- porvédő cipőnyelv
- a 35–40-es méretek női kaptafán készülnek
- fémentes (csak a következő cikkszámok: 6842, 6845)
- krómallergiások is viselhetik
- cserélhető, antisztatikus kényelmes talpbetét (cikkszám: 94907-0)

Fenntarthatóság:

- a középtalp, a külső talp, a talpbélés és a talpbetét részben vagy teljesen újrahasznosított anyagokból készült
- az uvex káros anyagok tiltólistájának megfelelően káros anyagoktól mentes

uvex 1 G2	Szandál	Perforált félcipő	Félcipő	Bakancs
Cikkszám 10-es szélesség	68427	68437	68447	68457
Cikkszám 11-es szélesség	68428	68438	68448	68458
Cikkszám 12-es szélesség	68429	68439	68449	68459
Cikkszám 14-es szélesség	68420	68430	68440	68450
EN ISO 20345:2011 szabvány	S1 SRC	S1 SRC	S2 SRC	S2 SRC
EN ISO 20345:2022 szabvány	S1 FO SR	S1 FO SR	S2 FO SR	S2 FO SR
Felsőrésszánya	mikrovelúr	mikrovelúr	mikrovelúr	mikrovelúr
Bélés anyaga	Distance Mesh bélés	Distance Mesh bélés	Distance Mesh bélés	Distance Mesh bélés
Záródás	tépőzár	rugalmas cipőfűző	rugalmas cipőfűző	cipőfűző
Méret	35–52	35–52	35–52	35–52
Rendelési egység	PÁR	PÁR	PÁR	PÁR

Munkavédelmi lábbelik

uvex 1 G2



68487
68488
68489
68480

68467
68468
68469
68460

68527
68528
68529

68537
68538
68539

clima zone i-PUREnrj x-dryknit



uvex 1 G2 · S1 szandál · S1 perforált félcipő · S1 félcipő · S1 bakancs

Jellemzők:

- csillapító hatású és energia-visszanyerő uvex i-PUREnrj planet középtalp
- 15% saját gyártási feleslegből származó újrahasznosított granulátummal
- PU külső talp
- habosított sarokkosár poliuretánból
- 100%-ban fémmentes orrmerevítő
- a felsőrész anyaga könnyű és légáteresztő mikrovelúr (6846, 6848)
- a felsőrész anyaga könnyű és légáteresztő uvex x-dry knit textil (6852, 6853)
- TPU orrvédő (6852, 6853)
- légáteresztő Distance Mesh bélés
- ESD szerint tanúsított

- porvédő cipőnyelv
- a 35–40-es méretek női kaptafán készülnek
- fémmentes (csak a következő cikkszámok: 6848, 6853)
- krómallergiások is viselhetik
- cserélhető, antistatikus kényelmes talpbetét (cikkszám: 94907-0)

Fenntarthatóság:

- a középtalp, a talpbélés és a talpbetét részben vagy teljesen újrahasznosított anyagokból készült
- az uvex káros anyagok tiltólistájának megfelelően káros anyagoktól mentes

uvex 1 G2	Szandál	Perforált félcipő	Félcipő	Bakancs
Cikkszám 10-es szélesség	68487	68467	68527	68537
Cikkszám 11-es szélesség	68488	68468	68528	68538
Cikkszám 12-es szélesség	68489	68469	68529	68539
Cikkszám 14-es szélesség	68480	68460	-	-
EN ISO 20345:2011 szabvány	S1 SRC	S1 SRC	S1 SRC	S1 SRC
EN ISO 20345:2022 szabvány	S1 FO SR	S1 FO SR	S1 FO SR	S1 FO SR
Felsőrésszánya	mikrovelúr	mikrovelúr	textil	textil
Bélés anyaga	Distance Mesh bélés	Distance Mesh bélés	Distance Mesh bélés	Distance Mesh bélés
Záródás	tépzár	rugalmas cipőfűző	rugalmas cipőfűző	cipőfűző
Méret	35–52	35–52	35–52	35–52
Rendelési egység	PÁR	PÁR	PÁR	PÁR



Munkavédelmi lábbelik

uvex 1 G2



68287
68288
68289
68280



68297
68298
68299
68290



68267
68268



68317
68318
68319
68310



68329

clima zone i-PUREnrj



uvex 1 G2 · S1 szandál · S1 perforált félcipő · S1 perforált bakancs · S1 perforált tépőzáras bakancs

Jellemzők:

- csillapító hatású és energia-visszanyerő uvex i-PUREnrj planet középtalp
15% saját gyártási feleslegből származó újrahasznosított granulátummal
- PU külső talp
- habosított sarokkosár poliuretánból
- 100%-ban fémmentes orrmerevítő
- a felsőrész anyaga könnyű és légáteresztő mikrovelúr
- légáteresztő Distance Mesh bélés
- ESD szerint tanúsított
- porvédő cipőnyelv

- a 35–40-es méretek női kaptafán készülnek
- fémmentes (csak a következő cikkszámok: 6828, 6831, 6832)
- krómallergiások is viselhetik
- cserélhető, antisztatikus kényelmes talpbetét (cikkszám: 94907-0)

Fenntarthatóság:

- a középtalp, a talpbélés és a talpbetét részben vagy teljesen újrahasznosított anyagokból készült
- az uvex káros anyagok tiltólistájának megfelelően káros anyagoktól mentes

uvex 1 G2	Szandál	Perforált félcipő	Perforált félcipő	Perforált bakancs	Perforált tépőzáras bakancs
Cikkszám 10-es szélesség	68287	68297	68267	68317	-
Cikkszám 11-es szélesség	68288	68298	68268	68318	-
Cikkszám 12-es szélesség	68289	68299	-	68319	68329
Cikkszám 14-es szélesség	68280	68290	-	68310	-
EN ISO 20345:2011 szabvány	S1 SRC	S1 SRC	S1 SRC	S1 SRC	S1 SRC
EN ISO 20345:2022 szabvány	S1 FO SR	S1 FO SR	S1 FO SR	S1 FO SR	S1 FO SR
Felsőrésszánya	mikrovelúr	mikrovelúr	mikrovelúr	mikrovelúr	mikrovelúr
Bélés anyaga	Distance Mesh bélés	Distance Mesh bélés	Distance Mesh bélés	Distance Mesh bélés	Distance Mesh bélés
Záródás	tépőzár	rugalmas cipőfűző	rugalmas cipőfűző	cipőfűző	tépőzár
Méret	35–52	35–52	35–43	35–52	35–52
Rendelési egység	PÁR	PÁR	PÁR	PÁR	PÁR

Munkavédelmi lábbelik

uvex 1 G2



68497
68498
68499
68490



68507
68508
68509
68500



68307
68308
68309
68300



68337
68338
68339
68330

clima zone i-PUREnrj



uvex 1 G2 · S2 félcipő · S2 bakancs

Jellemzők:

- csillapító hatású és energia-visszanyerő uvex i-PUREnrj planet középtalp
- 15% saját gyártási feleslegből származó újrahasznosított granulátummal
- PU külső talp
- habosított sarokkosár poliuretánból
- 100%-ban fémmentes orrmerevítő
- a felsőrész anyaga könnyű és légáteresztő mikrovelúr
- légáteresztő Distance Mesh bélés
- ESD szerint tanúsított
- porvédő cipőnyelv

- a 35–40-es méretek női kaptafán készülnek
- fémmentes (csak a következő cikkszámok: 6833, 6850)
- krómallergiások is viselhetik
- cserélhető, antistatikus kényelmes talpbetét (cikkszám: 94907-0)

Fenntarthatóság:

- a középtalp, a talpbélés és a talpbetét részben vagy teljesen újrahasznosított anyagokból készült
- az uvex káros anyagok tiltólistájának megfelelően káros anyagoktól mentes

uvex 1 G2	Félcipő	Bakancs	Félcipő	Bakancs
Cikkszám 10-es szélesség	68307	68337	68497	68507
Cikkszám 11-es szélesség	68308	68338	68498	68508
Cikkszám 12-es szélesség	68309	68339	68499	68509
Cikkszám 14-es szélesség	68300	68330	68490	68500
EN ISO 20345:2011 szabvány	S2 SRC	S2 SRC	S2 SRC	S2 SRC
EN ISO 20345:2022 szabvány	S2 FO SR	S2 FO SR	S2 FO SR	S2 FO SR
Felsőrésszánya	mikrovelúr	mikrovelúr	mikrovelúr	mikrovelúr
Bélés anyaga	Distance Mesh bélés	Distance Mesh bélés	Distance Mesh bélés	Distance Mesh bélés
Záródás	rugalmas cipőfűző	cipőfűző	rugalmas cipőfűző	cipőfűző
Méret	35–52	35–52	35–52	35–52
Rendelési egység	PÁR	PÁR	PÁR	PÁR



uvex

uvex 1 sport – Winners at work



Designed for Individuals

Website



Sportos.
Első osztályú viselési kényelem és sportos megjelenés



Légáteresztő.
A felsőrész anyagai klímaoptimalizáltak



Könnyű. Ergonomikus.
Csúszásgátló dupla sűrűségű poliuretán talp

Munkavédelmi lábbelik

uvex 1 sport



S1P 65941 **S1** 65947
65942 65948
65943 65949
65944 65940



65987
65988
65989
65980



65961
65962
65963
65964



uvex 1 sport · S1 félcipő · S1/S1 PL félcipő · S3L félcipő

A sportos dizájn és az átgondolt funkcionalitás találkozása: az uvex 1 sport fiatalos, modern kinézetével és első osztályú viselési kényelemével tűnik ki. Erről a kis súly, a klíma szempontjából optimalizált csúcstechnológiai anyagok és az ergonomikusan kialakított külső talp gondoskodik. uvex 1 sport – ideális társ a mindennapi munkában és azon túl.

Jellemzők:

- csillapító hatású PU középtalp
- PU külső talp
- 100%-ban fémmentes orrmerevítő
- rugalmas textil benyomódás-csillapítás (65941-4, 65961-4)
- a felsőrész anyaga könnyű és légáteresztő mikrovelúr (6596)
- a felsőrész anyaga könnyű és légáteresztő textil (6598, 6594)

- TPU orrvédő
- légáteresztő Distance Mesh bélés
- ESD szerint tanúsított
- a 35–40-es méretek női kaptafán készülnek
- fémmentes
- krómallergiások is viselhetik
- cserélhető, antisztatikus kényelmes talpbetét (cikkszám: 95797-0)

Fenntarthatóság:

- a kivehető talpbetét és a hátsó sarokvédő részben vagy teljesen újrahasznosított anyagokból készült
- az uvex káros anyagok tiltólistájának megfelelően káros anyagoktól mentes

uvex 1 sport	Félcipő	Félcipő	Félcipő	Félcipő
Cikkszám 10-es szélesség	65941	65947	65987	65961
Cikkszám 11-es szélesség	65942	65948	65988	65962
Cikkszám 12-es szélesség	65943	65949	65989	65963
Cikkszám 14-es szélesség	65944	65940	65980	65964
EN ISO 20345:2011 szabvány	S1 P SRC	S1 SRC	S1 SRC	S3 SRC
EN ISO 20345:2022 szabvány	S1 PL FO SC SR	S1 FO SC SR	S1 FO SC SR	S3L FO SC SR
Felsőrésszánya	textil	textil	textil	mikrovelúr
Bélés anyaga	Distance Mesh bélés	Distance Mesh bélés	Distance Mesh bélés	Distance Mesh bélés
Záródás	cipőfűző	cipőfűző	cipőfűző	cipőfűző
Méret	35–52	35–52	35–52	35–52
Rendelési egység	PÁR	PÁR	PÁR	PÁR



Munkavédelmi lábbelik

uvex 1 sport



65901
65902
65903
65904



65921
65922
65923
65924



uvex 1 sport · S1 PL/S3L félcipő

Jellemzők:

- csillapító hatású PU középtalp
- PU külső talp
- 100%-ban fémentes orrmerevítő
- rugalmas textil benyomódás-csillapítás
- a felsőrész anyaga könnyű és légáteresztő mikrovelúr (6592)
- a felsőrész anyaga könnyű és légáteresztő textil (6590)
- TPU orrvédő
- légáteresztő Distance Mesh bélés
- ESD szerint tanúsított

- a 35–40-es méretek női kaptafán készülnek
- fémentes
- krómallergiások is viselhetik
- cserélhető, antisztatikus kényelmes talpbetét (cikkszám: 95797-0)

Fenntarthatóság:

- a kivehető talpbetét és a hátsó sarokvédő részben vagy teljesen újrahasznosított anyagokból készült
- az uvex káros anyagok tiltólistájának megfelelően káros anyagoktól mentes

uvex 1 sport	Félcipő	Félcipő
Cikkszám 10-es szélesség	65901	65921
Cikkszám 11-es szélesség	65902	65922
Cikkszám 12-es szélesség	65903	65923
Cikkszám 14-es szélesség	65904	65924
EN ISO 20345:2011 szabvány	S1 P SRC	S3 SRC
EN ISO 20345:2022 szabvány	S1 PL FO SC SR	S3L FO SC SR
Felsőrésszánya	textil	mikrovelúr
Bélés anyaga	Distance Mesh bélés	Distance Mesh bélés
Záródás	cipőfűző	cipőfűző
Méret	35–52	35–52
Rendelési egység	PÁR	PÁR

Munkavédelmi lábbelik

uvex 1 sport white



65837
65838
65839

65807
65808
65809

65817
65818
65819

65821
65822
65823

clima zone



uvex 1 sport white - S1/S2/S3L félcipő

Az uvex 1 sport white munkavédelmi lábbelik termékcsaládjá egyesíti a sportos kialakítást, az optimális kényelmet és a jól átgondolt funkcionálisitást a higiénia és az élelmiszeripar területén. A felsőrész szinte varratmentes kidolgozása megakadályozza a nemkívánatos szennyeződések megtapadását a higiéniai szempontból kritikus területeken. A munkavédelmi lábbeli 30 °C-on mosható, akárcsak a kivehető klímakomfort talpbetét. uvex 1 sport white - sportos, kényelmes járás higiéniai területeken, tisztatérben végzett feladatoknál, élelmiszeriparban, gyógyszeriparban, ipari konyhákban és a gasztronómiában.

Jellemzők:

- csillapító hatású PU középtalp
- PU külső talp
- 100%-ban fémmentes orrmerevítő

- rugalmas textil benyomódás-csillapítás (6582)
- a felsőrész anyaga víztaszító mikroszál
- légáteresztő Distance Mesh bélés
- ESD szerint tanúsított
- porvédő cipőnyelv (csak a következő cikkszám: 6582)
- a 35–40-es méretek női kaptafán készülnek
- fémmentes
- krómallergiások is viselhetik
- cserélhető, antisztatikus kényelmes talpbetét (cikkszám: 95797-0)

Fenntarthatóság:

- a kivehető talpbetét és a hátsó sarokvédő részben vagy teljesen újrahasznosított anyagokból készült
- az uvex káros anyagok tiltólistájának megfelelően káros anyagoktól mentes

uvex 1 sport white	Félcipő	Félcipő	Félcipő	Félcipő
Cikkszám 10-es szélesség	65837	65807	65817	65821
Cikkszám 11-es szélesség	65838	65808	65818	65822
Cikkszám 12-es szélesség	65839	65809	65819	65823
Cikkszám 14-es szélesség	-	-	-	-
EN ISO 20345:2011 szabvány	S1 SRC	S2 SRC	S2 SRC	S3 SRC
EN ISO 20345:2022 szabvány	S1 FO SR	S2 FO SR	S2 FO SR	S3L FO SR
Felsőrésszála	mikroszálak	mikroszálak	mikroszálak	mikroszálak
Bélés anyaga	Distance Mesh bélés	Distance Mesh bélés	Distance Mesh bélés	Distance Mesh bélés
Záródás	csatok/tépozárral	tépozárral	-	cipőfűző
Méret	35-52	35-52	35-52	35-52
Rendelési egység	PÁR	PÁR	PÁR	PÁR



uvex

uvex 1 sport white NC



Létrehozás dátuma: 2023/01

nrj. style. everyday.



Sportos megjelenés



A felsőrész anyaga légáteresztő, és taszítja a nedvességet



Ergonomikus PU külső talp uvex i-PUREnrj középtalppal



Rugalmas gyorszár

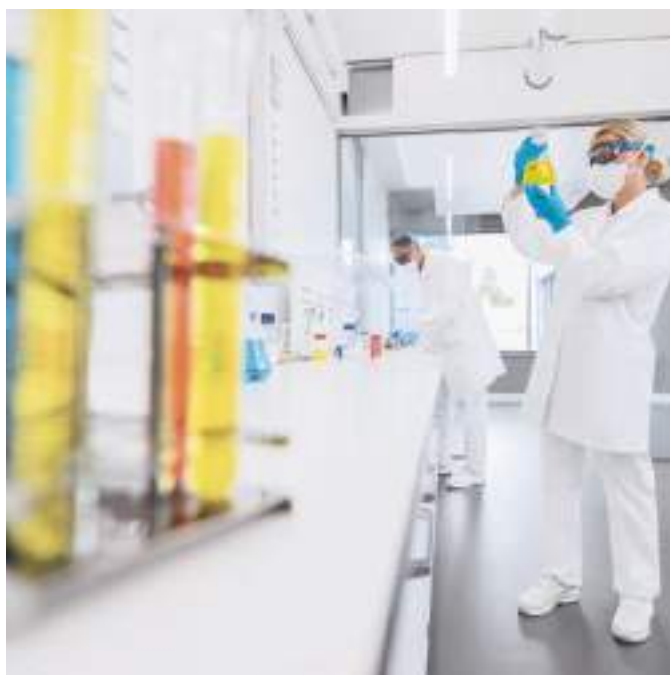

További információt itt talál:
www.uvex-safety.com/uvex1sportwhitenc



Munkacipők

uvex 1 sport white NC



65707
65708
65709



65717
65718
65719



65727
65728
65729

clima zone i-PUREnrj



uvex 1 sport white NC · O1/O2 félcipő

A kis súlynak, a csúcstechnológiás anyagoknak és az ergonomikusan kialakított külső talpakkal köszönhetően az uvex 1 sport white NC ideális társ a mindennapi munkában és azon túl. A felsőrész víztaszító anyaga optimális klímabiztosítást biztosít, és megbízhatóan védi a viselőt a folyadékoktól és egyéb szennyeződésektől.

Jellemzők:

- csillapító hatású és energia-visszanyerő uvex i-PUREnrj középtalp
- PU külső talp
- a felsőrész anyaga víztaszító mikroszál (6571, 6572)
- a felsőrész anyaga könnyű és légáteresztő textil (6570)
- TPU orrvédő (6570)
- légáteresztő Distance Mesh bélés

- ESD szerint tanúsított
- porvédő cipőnyelv (csak a következő cikkszám: 6572)
- a 35–40-es méretek női kaptafán készülnek
- fémmentes (csak a következő cikkszám: 6571)
- krómallergiások is viselhetik
- cserélhető, antisztatikus kényelmes talpbetét (cikkszám: 95177-9)

Fenntarthatóság:

- a talpbélés, a kivethető talpbetét és a hátsó sarokvédő részben vagy teljesen újrahasznosított anyagokból készült
- az uvex káros anyagok tiltólistájának megfelelően káros anyagoktól mentes

uvex 1 sport white NC	Félcipő	Félcipő	Félcipő
Cikkszám 10-es szélesség	65707	65717	65727
Cikkszám 11-es szélesség	65708	65718	65728
Cikkszám 12-es szélesség	65709	65719	65729
EN ISO 20347:2012 szabvány	O1 FO SRC	O2 FO SRC	O2 FO SRC
EN ISO 20347:2022 szabvány	O1 FO SC SR	O2 FO SR	O2 FO SR
Felsőrésszáma	textil	mikroszálak	mikroszálak
Bélés anyaga	Distance Mesh bélés	Distance Mesh bélés	Distance Mesh bélés
Záródás	rugalmas cipőfűző	–	rugalmas cipőfűző
Méret	35–52	35–52	35–52
Rendelési egység	PÁR	PÁR	PÁR



uvex

Munkacipők

uvex 1 sport NC



65937
65938
65939



clima zone

uvex 1 sport NC - O1 félcipő

Jellemzők:

- csillapító hatású PU középtalp
- PU külső talp
- a felsőrész anyaga könnyű és légáteresztő textil
- TPU orrvédő
- légáteresztő Distance Mesh bélés
- ESD szerint tanúsított
- a 35–40-es méretek női kaptafán készülnek
- fémmentes

- krómallergiások is viselhetik
- cserélhető, antistatikus kényelmes talpbetét (cikkszám: 95177-9)

Fenntarthatóság:

- a talpbélés, a kivehető talpbetét és a hátsó sarokvédő részben vagy teljesen újrahasznosított anyagokból készült
- az uvex káros anyagok tiltólistájának megfelelően káros anyagoktól mentes

uvex 1 sport NC	Félcipő
Cikkszám 10-es szélesség	65937
Cikkszám 11-es szélesség	65938
Cikkszám 12-es szélesség	65939
EN ISO 20347:2012 szabvány	O1 FO SRC
EN ISO 20347:2022 szabvány	O1 FO SC SR
Felsőrésszánya	textil
Bélés anyaga	Distance Mesh bélés
Záródás	cipőfűző
Méret	35–52
Rendelési egység	PÁR

uvex 1 business – két világ legjava



Highstreet Fashion meets Safety



További információkat
a [www.uvex-safety.de/
uvex1business](http://www.uvex-safety.de/uvex1business)
weboldalon talál



Légáteresztő anyagok



Kellemes viselési élmény a plusz sarokbetét-
nek köszönhetően



Ergonomikus kialakítású PU külső talp



uvex

Munkavédelmi lábbelik

uvex 1 business



84281
84282
84283



84697
84698
84699



84271
84272
84273

clima zone



uvex 1 business · S2/S3L félcipő · S3L bakancs

A tárgyalás után belép egy kicsit a gyártási területre? Az uvex egyesíti a divatvilág klasszikusait a védelmi funkciókkal. Az uvex 1 munkavédelmi lábbelik mindenütt megállják a helyüket – stílusosak és egyben biztonságosak! Tetszetős megjelenésük tökéletesen harmonizál a smart business és a casual stílussal, új acélkapli-formájuk szabadon hagyja mozogni a lábujjakat, és maximális védelmet nyújt. Mindig és mindenhol megnyerő jellemzőjük az első osztályú viselési kényelem. Reggeltől estig.

Jellemzők:

- PU külső talp
- acél orrmerevítő
- rugalmas textil benyomódás-csillapítás (8427, 8428)

- a felsőrész anyaga könnyű és légáteresztő mikrovelúr
- légáteresztő textilbélés
- ESD szerint tanúsított
- krómallergiások is viselhetik
- cserélhető, antisztatikus kényelmes talpbetét (cikkszám: 95157-9)

Fenntarthatóság:

- a kivehető talpbetét és a hátsó sarokvédő részben vagy teljesen újrahasznosított anyagokból készült
- az uvex káros anyagok tiltólistájának megfelelően káros anyagoktól mentes

uvex 1 business	Félcipő	Félcipő	Bakancs
Cikkszám 10-es szélesség	84697	84281	84271
Cikkszám 11-es szélesség	84698	84282	84272
Cikkszám 12-es szélesség	84699	84283	84273
EN ISO 20345:2011 szabvány	S2 SRC	S3 SRC	S3 SRC
EN ISO 20345:2022 szabvány	S2 FO SR	S3L FO SR	S3L FO SR
Felsőrésszánya	mikrovelúr	mikrovelúr	mikrovelúr
Bélés anyaga	textil	textil	textil
Záródás	cipőfűző	cipőfűző	cipőfűző
Méret	39-52	39-52	39-52
Rendelési egység	PÁR	PÁR	PÁR

Munkavédelmi lábbelik

uvex 1 business



84481
84482
84483



84301
84302
84303



84491
84492
84493



uvex 1 business · S3L félcipő

Jellemzők:

- PU külső talp
- acél orrmerevítő
- rugalmas textil benyomódás-csillapítás
- a felsőrész anyaga könnyű és légáteresztő mikrovelúr (8430)
- a felsőrész anyaga víztaszító bőr (8448, 8449)
- légáteresztő textiltélés
- ESD szerint tanúsított

- krómallergiások is viselhetik (8430)
- cserélhető, antisztatikus kényelmes talpbetét (cikkszám: 95157-9)

Fenntarthatóság:

- a kivehető talpbetét és a hátsó sarokvédő részben vagy teljesen újrahasznosított anyagokból készült
- az uvex káros anyagok tiltólistájának megfelelően káros anyagoktól mentes

uvex 1 business	Félcipő	Félcipő	Félcipő
Cikkszám 10-es szélesség	84301	84481	84491
Cikkszám 11-es szélesség	84302	84482	84492
Cikkszám 12-es szélesség	84303	84483	84493
EN ISO 20345:2011 szabvány	S3 SRC	S3 SRC	S3 SRC
EN ISO 20345:2022 szabvány	S3L FO SR	S3L FO SR	S3L FO SR
Felsőrésszánya	mikrovelúr	víztaszító sima bőr	víztaszító sima bőr
Bélés anyaga	textil	textil	textil
Záródás	cipőfűző	cipőfűző	cipőfűző
Méret	39-52	39-52	39-52
Rendelési egység	PÁR	PÁR	PÁR



uvex

uvex 1

A teljesítmény újraértelmezése



Már bevált dupla sűrűségű PU talp az optimális, kényelmes járásért



Megbízható tartás és stabilitás a sarokcsőrnek köszönhetően



A varratmentes szárnak köszönhetően nincsenek nyomáspontok



Kevesebb izzadás és a láb kellemesebb klímája az uvex climate-zone-nak köszönhetően

Kimagasló rugalmasság. Optimális járási kényelem.

A külső talp ergonomikus kialakítása támogatja a lábfej természetes görbülését és rugalmasságát

Rendkívüli rugalmasság és optimális torzió



Csúszás-gátló profil

Kopásálló TPU-betétek

Merevítő a létrán való biztonságos álláshoz

Ergonomikus talpkialakítás

Munkavédelmi lábbelik

uvex 1



85427
85428
85429
85420



85437
85438
85439
85430



85467
85468
85469



65657
65658
65659



85477
85478
85479

clima zone



uvex 1 • S1 szandál • S1 perforált félcipő • S1 perforált bakancs

Az uvex 1 munkavédelmi lábbeli megbízható védelmet nyújt a kis igénybevétellel járó feladatok során. Ergonomikus kialakításának és szinte varratmentes szártervezésének köszönhetően elkerülhetők a nyomáspontok, és a láb optimális védelmére kerül sor. A dupla sűrűségű poliuretán talp csillapításról és kényelemről gondoskodik. Az időtálló kialakítás a tiszta vonalakkal és leegyszerűsítésekkel tűnik ki.

Jellemzők:

- csillapító hatású PU középtalp
- PU külső talp
- habosított sarokkosár poliuretánból
- 100%-ban fémmentes orrmerevítő
- a felsőrész anyaga könnyű és légáteresztő mikrovelúr

- légáteresztő Distance Mesh bélés
- ESD szerint tanúsított
- a 35–40-es méretek női kaptafán készülnek
- fémmentes (csak a következő cikkszámok: 8542, 8547)
- krómallergiások is viselhetik
- cserélhető, antisztatikus kényelmes talpbetét (cikkszám: 95347-0)

Fenntarthatóság:

- a talpbélés és a talpbetét részben vagy teljesen újrahasznosított anyagokból készült
- az uvex káros anyagok tiltólistájának megfelelően káros anyagoktól mentes

uvex 1	Szandál	Perforált félcipő	Perforált félcipő	Perforált félcipő	Perforált bakancs
Cikkszám 10-es szélesség	85427	85437	85467	65657	85477
Cikkszám 11-es szélesség	85428	85438	85468	65658	85478
Cikkszám 12-es szélesség	85429	85439	85469	65659	85479
Cikkszám 14-es szélesség	85420	85430	–	–	–
EN ISO 20345:2011 szabvány	S1 SRC	S1 SRC	S1 SRC	S1 SRC	S1 SRC
EN ISO 20345:2022 szabvány	S1 FO SR	S1 FO SR	S1 FO SR	S1 FO SR	S1 FO SR
Felsőrésszá anyaga	mikrovelúr	mikrovelúr	mikrovelúr	mikrovelúr	mikrovelúr
Bélés anyaga	Distance Mesh bélés	Distance Mesh bélés	Distance Mesh bélés	Distance Mesh bélés	Distance Mesh bélés
Záródás	téppőzár	rugalmas cipőfűző	rugalmas cipőfűző	BOA® forgózárral	cipőfűző
Méret	35–52	35–52	35–52	35–52	35–52
Rendelési egység	PÁR	PÁR	PÁR	PÁR	PÁR



Munkavédelmi lábbelik

uvex 1



85447
85448
85449
85440



65667
65668
65669



85457
85458
85459
85450



uvex 1 · S2 félcipő · S2 bakancs

Jellemzők:

- csillapító hatású PU középtalp
- PU külső talp
- habosított sarokkosár poliuretánból
- 100%-ban fémmentes orrmerevítő
- a felsőrész anyaga könnyű és légáteresztő mikrovelúr
- légáteresztő Distance Mesh bélés
- ESD szerint tanúsított
- a 35–40-es méretek női kaptafán készülnek

- fémmentes (csak a következő cikkszám: 8545)
- krómallergiások is viselhetik
- cserélhető, antistatikus kényelmes talpbetét (cikkszám: 95347-0)

Fenntarthatóság:

- a talpbélés és a talpbetét részben vagy teljesen újrahasznosított anyagokból készült
- az uvex káros anyagok tiltólistájának megfelelően káros anyagoktól mentes

uvex 1	Félcipő	Félcipő	Bakancs
Cikkszám 10-es szélesség	85447	65667	85457
Cikkszám 11-es szélesség	85448	65668	85458
Cikkszám 12-es szélesség	85449	65669	85459
Cikkszám 14-es szélesség	85440	-	85450
EN ISO 20345:2011 szabvány	S2 SRC	S2 SRC	S2 SRC
EN ISO 20345:2022 szabvány	S2 FO SR	S2 FO SR	S2 FO SR
Felsőrésszánya	mikrovelúr	mikrovelúr	mikrovelúr
Bélés anyaga	Distance Mesh bélés	Distance Mesh bélés	Distance Mesh bélés
Záródás	rugalmas cipőfűző	BOA® forgózár	cipőfűző
Méret	35-52	35-52	35-52
Rendelési egység	PÁR	PÁR	PÁR

Munkavédelmi lábbelik

uvex 1 ladies



85607
85608



85617
85618



85627
85628

clima zone



uvex 1 ladies · S1 szandál · S1 perforált félcipő · S2 félcipő

Jellemzők:

- csillapító hatású PU középtalp
- PU külső talp
- habosított sarokkosár poliuretánból
- 100%-ban fémmentes orrmerevítő
- a felsőrész anyaga könnyű és légáteresztő mikrovelúr
- légáteresztő Distance Mesh bélés
- ESD szerint tanúsított
- a 35–40-es méretek női kaptafán készülnek

- fémmentes (csak a következő cikkszám: 8560)
- krómallergiások is viselhetik
- cserélhető, antisztatikus kényelmes talpbetét (cikkszám: 95347-0)

Fenntarthatóság:

- a talpbélés és a talpbetét részben vagy teljesen újrahasznosított anyagokból készült
- az uvex káros anyagok tiltólistájának megfelelően káros anyagoktól mentes

uvex 1	Szandál	Perforált félcipő	Félcipő
Cikkszám 10-es szélesség	85607	85617	85627
Cikkszám 11-es szélesség	85608	85618	85628
EN ISO 20345:2011 szabvány	S1 SRC	S1 SRC	S2 SRC
EN ISO 20345:2022 szabvány	S1 FO SR	S1 FO SR	S2 FO SR
Felsőrésszánya	mikrovelúr	mikrovelúr	mikrovelúr
Bélés anyaga	Distance Mesh bélés	Distance Mesh bélés	Distance Mesh bélés
Záródás	téppózár	rugalmas cipőfűző	rugalmas cipőfűző
Méret	35–43	35–43	35–43
Rendelési egység	PÁR	PÁR	PÁR



Munkavédelmi lábbelik

uvex 1 x-tended support



85361
85362
85363

85127
85128
85129

85117
85118
85119

85141
85142
85143

85191
85192
85193

65681
65682
65683



clima zone



uvex 1 x-tended support · S1 PL szandál · S1 PL/S1 perforált félcipő

Jellemzők:

- csillapító hatású PU középtalp
- PU külső talp
- habosított orrvédő poliuretánból (8514, 8519, 8536, 6568)
- habosított sarokkosár poliuretánból
- 100%-ban fémmentes orrmerevítő
- rugalmas textil benyomódás-csillapítás (8514, 8519, 8536, 6568)
- a felsőrész anyaga könnyű és légáteresztő mikrovelúr
- légáteresztő Distance Mesh bélés
- ESD szerint tanúsított

- porvédő cipőnyelv (a következő cikkszámmal nem: 8536)
- a 35–40-es méretek női kaptafán készülnek
- fémmentes (csak a következő cikkszám: 8536)
- krómallergiások is viselhetik
- cserélhető, antisztatikus kényelmes talpbetét (cikkszám: 95347-0)

Fenntarthatóság:

- a talpbetét részben vagy teljesen újrahasznosított anyagokból készült
- az uvex káros anyagok tiltólistájának megfelelően káros anyagoktól mentes

uvex 1 x-tended support	Szandál	Perforált félcipő	Perforált félcipő	Perforált félcipő	Perforált félcipő	Perforált félcipő
Cikkszám 10-es szélesség	85361	85127	85117	85141	85191	65681
Cikkszám 11-es szélesség	85362	85128	85118	85142	85192	65682
Cikkszám 12-es szélesség	85363	85129	85119	85143	85193	65683
EN ISO 20345:2011 szabvány	S1 P SRC	S1 SRC	S1 SRC	S1 P SRC	S1 P SRC	S1 P SRC
EN ISO 20345:2022 szabvány	S1 PL FO SC SR	S1 FO SR	S1 FO SR	S1 PL FO SC SR	S1 PL FO SC SR	S1 PL FO SC SR
Felsőrésszánya	mikrovelúr	mikrovelúr	mikrovelúr	mikrovelúr	mikrovelúr	mikrovelúr
Bélés anyaga	Distance Mesh bélés	Distance Mesh bélés	Distance Mesh bélés	Distance Mesh bélés	Distance Mesh bélés	Distance Mesh bélés
Záródás	tépőzár	rugalmas cipőfűző	rugalmas cipőfűző	rugalmas cipőfűző	rugalmas cipőfűző	BOA® forgózár
Méret	35–52	35–52	35–52	35–52	35–52	35–52
Rendelési egység	PÁR	PÁR	PÁR	PÁR	PÁR	PÁR

Munkavédelmi lábbelik

uvex 1 x-tended support



85161
85162
85163



65671
65672
65673



85171
85172
85173



uvex 1 x-tended support · S3L félcipő · S3L bakancs

Jellemzők:

- csillapító hatású PU középtalp
- PU külső talp
- habosított orrvédő poliuretánból
- habosított sarokkosár poliuretánból
- 100%-ban fémmentes orrmerevítő
- rugalmas textil benyomódás-csillapítás
- a felsőrész anyaga könnyű és légáteresztő mikrovelúr
- légáteresztő Distance Mesh bélés
- ESD szerint tanúsított

- porvédő cipőnyelv
- a 35–40-es méretek női kaptafán készülnek
- fémmentes (csak a következő cikkszám: 8517)
- krómallergiások is viselhetik
- cserélhető, antisztatikus kényelmes talpbetét (cikkszám: 95347-0)

Fenntarthatóság:

- a talpbetét részben vagy teljesen újrahasznosított anyagokból készült
- az uvex káros anyagok tiltólistájának megfelelően káros anyagoktól mentes

uvex 1 x-tended support	Félcipő	Félcipő	Bakancs
Cikkszám 10-es szélesség	85161	65671	85171
Cikkszám 11-es szélesség	85162	65672	85172
Cikkszám 12-es szélesség	85163	65673	85173
EN ISO 20345:2011 szabvány	S3 SRC	S3 SRC	S3 SRC
EN ISO 20345:2022 szabvány	S3L FO SC SR	S3L FO SC SR	S3L FO SC SR
Felsőrésszá anyaga	mikrovelúr	mikrovelúr	mikrovelúr
Bélés anyaga	Distance Mesh bélés	Distance Mesh bélés	Distance Mesh bélés
Záródás	rugalmas cipőfűző	BOA® forgózár	cipőfűző
Méret	35–52	35–52	35–52
Rendelési egység	PÁR	PÁR	PÁR



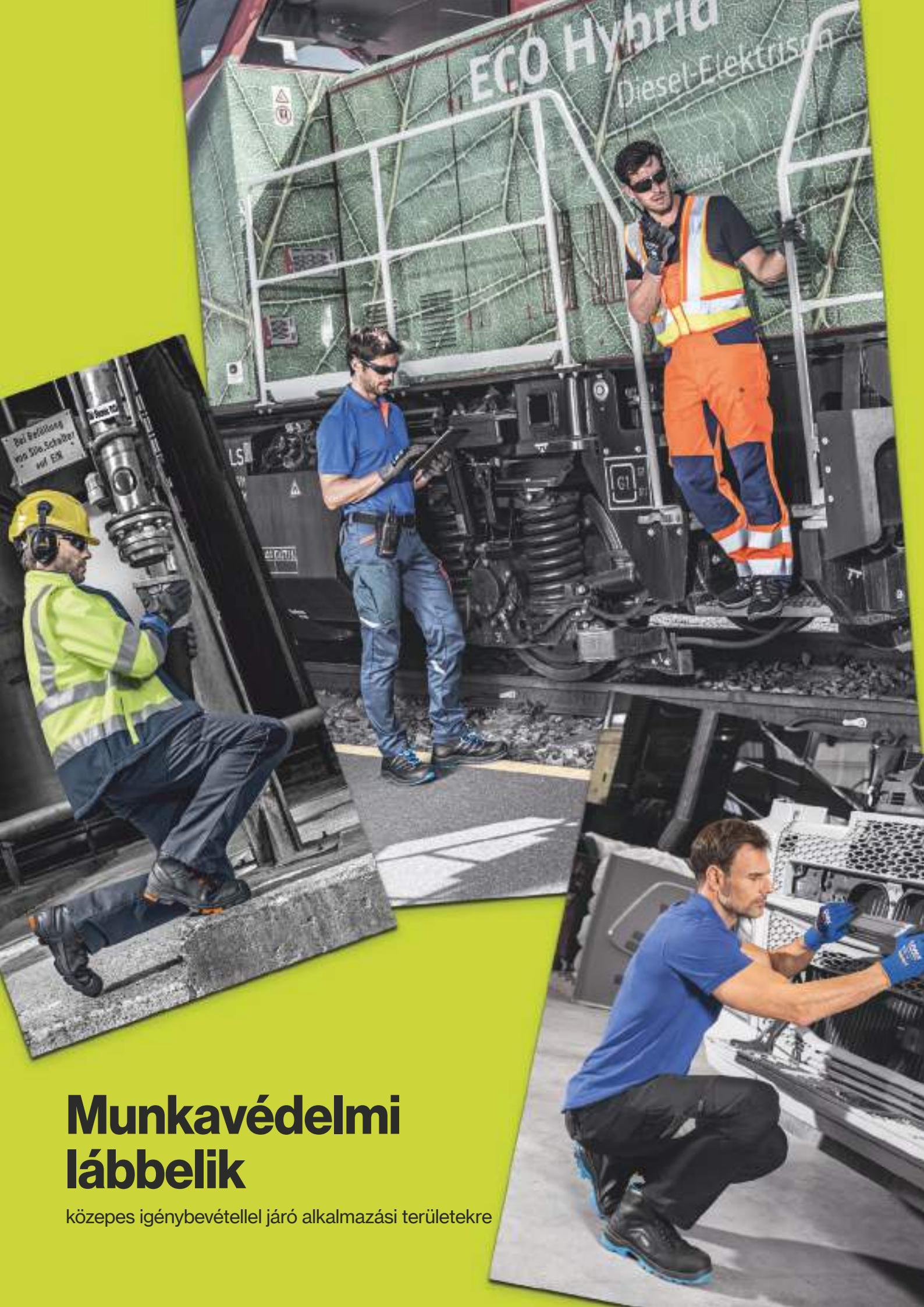

Munkavédelmi lábbelik

közepes igénybevétellel járó alkalmazási területekre



Pushing the Limits!

Website



Főlényesen vezet az összes ágazatban

Az uvex 2 munkavédelmi lábbelik innovatív sorozata minden kihívást teljesít a közepes igénybevétellel járó munkák esetében: a felsőrész strapabíró anyaga és a mély talpprofilozás maximális kényelmet garantál az egész napos munka alatt. A csekély súly, a talp rugalmassága és a légáteresztési képesség egész napos kényelemről gondoskodik.



A talp tökéletes stabilitása



Az uvex gyorszár a láb egyedi igényeihez igazítható



A felsőrész anyagának védelme a fröccsöntéssel közvetlenül felhordott PU orrvédő révén



Nagy fokú stabilitás az integrált sarokvédő révén



uvex

Munkavédelmi lábbelik

uvex 2



65021
65022
65023
65024



65031
65032
65033
65034

clima zone   

uvex 2 · S3L félcipő · S3L bakancs

Jellemzők:

- csillapító hatású PU középtalp
- PU külső talp
- habosított orrvédő poliuretánból
- habosított sarokkosár poliuretánból
- 100%-ban fémmentes orrmerevítő
- rugalmas textil benyomódás-csillapítás
- a felsőrész anyaga víztaszító bőr
- légáteresztő Distance Mesh bélés
- fényvisszaverő elemek

- ESD szerint tanúsított
- porvédő cipőnyelv
- a 35–40-es méretek női kaptafán készülnek
- fémmentes (csak a következő cikkszám: 6503)
- cserélhető, antisztatikus kényelmes talpbetét (cikkszám: 95347-0)

Fenntarthatóság:

- a talpbetét részben vagy teljesen újrahasznosított anyagokból készült
- az uvex káros anyagok tiltólistájának megfelelően káros anyagoktól mentes

uvex 2	Félcipő	Bakancs
Cikkszám 10-es szélesség	65021	65031
Cikkszám 11-es szélesség	65022	65032
Cikkszám 12-es szélesség	65023	65033
Cikkszám 14-es szélesség	65024	65034
EN ISO 20345:2011 szabvány	S3 SRC	S3 SRC
EN ISO 20345:2022 szabvány	S3L FO SC SR	S3L FO SC SR
Felsőrész anyaga	víztaszító, teljes értékű sima bőr	víztaszító, teljes értékű sima bőr
Bélés anyaga	Distance Mesh bélés	Distance Mesh bélés
Záródás	rugalmas cipőfűző	cipőfűző
Méret	35–52	35–52
Rendelési egység	PÁR	PÁR

Munkavédelmi lábbelik

uvex 2



65001
65002
65003
65004

65011
65012
65013
65014

65081
65082
65083
65084

65091
65092
65093
65094

clima zone



uvex 2 · S1 PL szandál · S1 PL perforált félcipő · S3L félcipő · S3L bakancs

Jellemzők:

- csillapító hatású PU középtalp
- PU külső talp
- habosított orrvédő poliuretánból
- habosított sarokkosár poliuretánból
- 100%-ban fémmentes orrmerevítő
- rugalmas textil benyomódás-csillapítás
- a felsőrész anyaga könnyű és légáteresztő mikrovelúr
- légáteresztő Distance Mesh bélés
- fényvisszaverő elemek
- ESD szerint tanúsított

- porvédő cipőnyelv
- a 35–40-es méretek női kaptafán készülnek
- fémmentes (csak a következő cikkszámok: 6500, 6509)
- krómallergiások is viselhetik
- cserélhető, antisztatikus kényelmes talpbetét (cikkszám: 95347-0)

Fenntarthatóság:

- a talpbetét részben vagy teljesen újrahasznosított anyagokból készült
- az uvex káros anyagok tiltólistájának megfelelően káros anyagoktól mentes

uvex 2	Szandál	Perforált félcipő	Félcipő	Bakancs
Cikkszám 10-es szélesség	65001	65011	65081	65091
Cikkszám 11-es szélesség	65002	65012	65082	65092
Cikkszám 12-es szélesség	65003	65013	65083	65093
Cikkszám 14-es szélesség	65004	65014	65084	65094
EN ISO 20345:2011 szabvány	S1 P SRC	S1 P SRC	S3 SRC	S3 SRC
EN ISO 20345:2022 szabvány	S1 PL FO SC SR	S1 PL FO SC SR	S3L FO SC SR	S3L FO SC SR
Felsőrésszánya	mikrovelúr	mikrovelúr	mikrovelúr	mikrovelúr
Bélés anyaga	Distance Mesh bélés	Distance Mesh bélés	Distance Mesh bélés	Distance Mesh bélés
Záródás	téppózár	rugalmas cipőfűző	rugalmas cipőfűző	cipőfűző
Méret	35–52	35–52	35–52	35–52
Rendelési egység	PÁR	PÁR	PÁR	PÁR



Munkavédelmi lábbelik

uvex 2 MACSOLE®



65221
65222
65223
65224



65311
65312
65313



65231
65232
65233
65234



65321
65322
65323



65363



65303

clima zone



uvex 2 MACSOLE® · S3L félcipő · S3L bakancs

Az uvex 2 munkavédelmi lábbelik termékcsaládjának összes előnye kiegészül egy MACSOLE® gumi külső talppal: az uvex 2 MACSOLE® terméket különleges hővel, vegyszerekkel és vágással szembeni ellenállás jellemzi. A MACSOLE® gumitalp-technológia felülmúlhatatlan ellenállást, tartósságot és csúszásgátlást biztosít, hideg esetén is.

Jellemzők:

- csillapító hatású PU középtalp
- hő-, vegyszer- és vágásálló uvex MACSOLE® gumi külső talp
- habosított orrvédő poliuretánból
- habosított sarokkosár poliuretánból
- 100%-ban fémmentes orrmerevítő
- rugalmas textil benyomódás-csillapítás

- a felsőrész anyaga víztaszító bőr
- légáteresztő Distance Mesh bélés (6522, 6523, 6531, 6532)
- meleg téli bélés (6530, 6536)
- fényvisszaverő elemek (6522, 6523, 6530)
- ESD szerint tanúsított
- porvédő cipőnyelv
- a 35–40-es méretek női kaptafán készülnek
- fémmentes (csak a következő cikkszámok: 6523, 6530)
- cserélhető, antisztatikus kényelmes talpbetét (cikkszám: 95347-0)

Fenntarthatóság:

- a talpbetét részben vagy teljesen újrahasznosított anyagokból készült
- az uvex káros anyagok tiltólistájának megfelelően káros anyagoktól mentes

uvex 2 MACSOLE®	Félcipő	Félcipő	Bakancs	Bakancs	Téli bakancs	Téli bakancs
Cikkszám 10-es szélesség	65221	65311	65231	65321	-	-
Cikkszám 11-es szélesség	65222	65312	65232	65322	-	-
Cikkszám 12-es szélesség	65223	65313	65233	65323	65363	65303
Cikkszám 14-es szélesség	65224	-	65234	-	-	-
EN ISO 20345:2011 szabvány	S3 HI HRO SRC	S3 HI HRO SRC	S3 HI HRO SRC	S3 HI HRO SRC	S3 CI HI HRO SRC	S3 CI HI HRO SRC
EN ISO 20345:2022 szabvány	S3L FO HI HRO SC SR	S3L FO HI HRO SC SR	S3L FO HI HRO SC SR	S3L FO HI HRO SC SR	S3L FO CI HI HRO SC SR	S3L FO CI HI HRO SC SR
Felsőrész anyaga	víztaszító, teljes értékű sima bőr	víztaszító, teljes értékű sima bőr	víztaszító, teljes értékű sima bőr	víztaszító, teljes értékű sima bőr	víztaszító, teljes értékű sima bőr	víztaszító, teljes értékű sima bőr
Bélés anyaga	Distance Mesh bélés	Distance Mesh bélés	Distance Mesh bélés	Distance Mesh bélés	meleg bélés	meleg bélés
Záródás	rugalmas cipőfűző	BOA® forgózár	cipőfűző	BOA® forgózár	BOA® forgózár	cipőfűző
Méret	35–52	35–52	35–52	35–52	35–52	35–52
Rendelési egység	PÁR	PÁR	PÁR	PÁR	PÁR	PÁR

Munkavédelmi lábbelik

uvex 2 MACSOLE®



65241
65242
65243

65251
65252
65253

65281
65282
65283
65284

65291
65292
65293
65294

sympatex®

sympatex®

clima zone



uvex 2 MACSOLE® · S7L/S3L félcipő · S7L/S3L bakancs

Jellemzők:

- csillapító hatású PU középtalp
- hő-, vegyszer- és vágásálló uvex MACSOLE® gumi külső talp
- habosított orrvédő poliuretánból
- habosított sarokkosár poliuretánból
- 100%-ban fémmentes orrmerevítő
- rugalmas textil benyomódás-csillapítás
- a felsőrész anyaga könnyű és légáteresztő mikrovelúr
- légáteresztő Distance Mesh bélés (6528, 6529)
- vízálló sympatex® bélés (6524, 6525)
- fényvisszaverő elemek

- ESD szerint tanúsított
- porvédő cipőnyelv
- a 35–40-es méretek női kaptafán készülnek
- fémmentes (csak a következő cikkszámok: 6525, 6529)
- krómallergiások is viselhetik
- cserélhető, antisztatikus kényelmes talpbetét (cikkszám: 95347-0)

Fenntarthatóság:

- a talpbetét részben vagy teljesen újrahasznosított anyagokból készült
- az uvex káros anyagok tiltólistájának megfelelően káros anyagoktól mentes

uvex 2 STX MACSOLE®	Félcipő	Bakancs	Félcipő	Bakancs
Cikkszám 10-es szélesség	65241	65251	65281	65291
Cikkszám 11-es szélesség	65242	65252	65282	65292
Cikkszám 12-es szélesség	65243	65253	65283	65293
Cikkszám 14-es szélesség	-	-	65284	65294
EN ISO 20345:2011 szabvány	S3 WR HI HRO SRC	S3 WR HI HRO SRC	S3 HI HRO SRC	S3 HI HRO SRC
EN ISO 20345:2022 szabvány	S7L FO HI HRO SC SR	S7L FO HI HRO SC SR	S3L FO HI HRO SC SR	S3L FO HI HRO SC SR
Felsőréteg anyaga	mikrovelúr	mikrovelúr	mikrovelúr	mikrovelúr
Bélés anyaga	sympatex® laminát	sympatex® laminát	Distance Mesh bélés	Distance Mesh bélés
Záródás	rugalmas cipőfűző	cipőfűző	rugalmas cipőfűző	cipőfűző
Méret	35–52	35–52	35–52	35–52
Rendelési egység	PÁR	PÁR	PÁR	PÁR



uvex

uvex 2 construction

The essential allrounder



► Az uvex a különösen nagy igénybevételt jelentő területekre, így az építőipari és a kiegészítő építőipari munkákhoz acél középtalp használatát ajánlja.



uvex waterstop technológia
4-szer hosszabb ideig tartó megbízható védelem a víz behatolása ellen



Ficom elleni védelem és stabilitás
Anatómiai megformált sarokkosár
Egyenetlen felületeken bekövetkező ficam elleni védelem



Jobb láthatóság
Fényvisszaverő oldalsó szalagok
Jobb láthatóság minden munkakörnyezetben



Biztonságos csúszásgátlás
Mély talpprofilozás
Biztonságos csúszásgátlás és megtartás

Munkavédelmi lábbelik

uvex 2 construction



65101
65102
65103

65121
65122
65123

65131
65132
65133



uvex 2 construction - S3 bakancs

Az új uvex 2 construction modellt az építőipar sajátos kihívásaihoz igazodva fejlesztettük ki. Különösen az építőipar és a feldolgozóipar teszi fokozottan próbára a dolgozókat és lábbeliüket. A nagy mértékű mechanikai igénybevétel mellett néha szélsőséges időjárási körülmények is számolni kell. Az uvex 2 construction modellek intelligens kialakításuknak és innovatív technológiáiknak köszönhetően megbízható védelmet, stabilitást és kivételes kényelmet nyújtanak.

Jellemzők:

- csillapító hatású PU középtalp
- PU külső talp
- habosított orrvédő poliuretánból
- habosított sarokkosár poliuretánból
- 100%-ban fémmentes orrmerevítő

- acélból készült benyomódás-csillapítás
- a felsőrész anyaga uvex waterstop víztaszító bőr
- légáteresztő Distance Mesh bélés
- fényvisszaverő elemek
- porvédő cipőnyelv
- a 35–40-es méretek női kaptafán készülnek
- cserélhető, antisztatikus kényelmes talpbetét (cikkszám: 95347-0)

Fenntarthatóság:

- a talpbélés és a talpbetét részben vagy teljesen újrahasznosított anyagokból készül
- az uvex káros anyagok tiltólistájának megfelelően káros anyagoktól mentes

uvex 2 construction	Bakancs	Bakancs	Bakancs
Cikkszám 10-es szélesség	65101	65121	65131
Cikkszám 11-es szélesség	65102	65122	65132
Cikkszám 12-es szélesség	65103	65123	65133
EN ISO 20345:2011 szabvány	S3 SRC	S3 SRC	S3 SRC
EN ISO 20345:2022 szabvány	S3 FO SC SR	S3 FO SC SR	S3 FO SC SR
Felsőrész anyaga	víztaszító sima bőr	víztaszító sima bőr	víztaszító sima bőr
Bélés anyaga	textil	textil	textil
Záródás	cipőfűző	cipőfűző	cipőfűző
Méret	35–52	35–52	35–52
Rendelési egység	PÁR	PÁR	PÁR



uvex

uvex 2 xenova®

uvex 2 xenova®

Forradalmi univerzális
lábbelik



További információt itt talál:
www.uvex-safety.com/uvex2xenova



Fémmentes orrmerevítő és opcionális fémmentes benyomódás-csillapítás



Légáteresztő felsőrészesanyagok

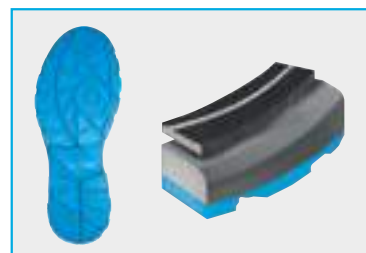

Könnyű és strapabíró, dupla sűrűségű poliuretán talpak

Munkavédelmi lábbelik

uvex 2 xenova®



S1 P 95531 | **S1** 95537
95532 | 95538
95533 | 95539

95547
95548
95549

95581 **BOA**
95582
95583

95577
95578
95579

clima zone



uvex 2 xenova® · S1 PL/S1 szandál · S1/S1 PL perforált félcipő · S2 félcipő

Továbbfejlesztett kényelem, már bizonyított védelem és vonzó megjelenés: ez az új, teljesen fémmentes uvex 2 xenova® munkavédelmi lábbeli. A tökéletesített illeszkedés, a csekély súly, valamint az optimális ütécscsillapítás, légáteresztési képesség és párnázás jelentősen megnövelik a viselési kényelmet. A védelem, stílus és kényelem kombinációi az új uvex 2 xenova® lábbelit a legkedveltebb univerzális cipővé avatják beltéri és kültéri munkákhoz egyaránt, pl. a gép- és berendezéscsillapításban, vagy a kisipari munkáknál.

Jellemzők:

- csillapító hatású PU középtalp
- PU külső talp
- 100%-ban fémmentes orrmerevítő
- rugalmas textil benyomódás-csillapítás (95531-3, 9558)

- a felsőrész anyaga könnyű és légáteresztő mikrovelúr
- légáteresztő Distance Mesh bélés
- fényvisszaverő elemek
- ESD szerint tanúsított
- porvédő cipőnyelv (9554, 9557, 9558)
- a 38–40-es méretek női kaptafán készülnek
- fémmentes (csak a következő cikkszámok: 9553, 9554, 9557)
- krómallergiások is viselhetik
- cserélhető, antisztatikus kényelmes talpbetét (cikkszám: 95347-0)

Fenntarthatóság:

- a kivethető talpbetét és a hátsó sarokvédő részben vagy teljesen újrahasznosított anyagokból készült
- az uvex káros anyagok tiltólistájának megfelelően káros anyagoktól mentes

uvex 2 xenova®	Szandál	Szandál	Perforált félcipő	Perforált félcipő	Félcipő
Cikkszám 10-es szélesség	95531	95537	95547	95581	95577
Cikkszám 11-es szélesség	95532	95538	95548	95582	95578
Cikkszám 12-es szélesség	95533	95539	95549	95583	95579
EN ISO 20345:2011 szabvány	S1 P SRC	S1 SRC	S1 SRC	S1 P SRC	S2 SRC
EN ISO 20345:2022 szabvány	S1 PL FO SR	S1 FO SR	S1 FO SR	S1 PL FO SR	S2 FO SR
Felsőrésszáma	mikrovelúr	mikrovelúr	mikrovelúr	mikrovelúr	mikrovelúr
Bélés anyaga	Distance Mesh bélés	Distance Mesh bélés	Distance Mesh bélés	Distance Mesh bélés	Distance Mesh bélés
Záródás	téppózár	téppózár	cipőfűző	BOA® forgózár	cipőfűző
Méret	38–52	38–52	38–52	38–52	38–52
Rendelési egység	PÁR	PÁR	PÁR	PÁR	PÁR



Munkavédelmi lábbelik

uvex 2 xenova®



95557
95558
95559



95551
95552
95553



95561
95562
95563



95691
95692
95693



uvex 2 xenova® · S2/S3L félcipő · S3L bakancs

Jellemzők:

- csillapító hatású PU középtalp
- PU külső talp
- 100%-ban fémmentes orrmerevítő
- rugalmas textil benyomódás-csillapítás
- a felsőrész anyaga víztaszító bőr
- PU-bevonatú orrvédő (95551-3, 9556, 9569)
- légáteresztő Distance Mesh bélés
- fényvisszaverő elemek
- ESD szerint tanúsított

- porvédő cipőnyelv
- a 38–40-es méretek női kaptafán készülnek
- fémmentes (csak a következő cikkszámok: 9555, 9556)
- cserélhető, antistatikus kényelmes talpbetét (cikkszám: 95347-0)

Fenntarthatóság:

- a kivehető talpbetét és a hátsó sarokvédő részben vagy teljesen újrahasznosított anyagokból készült
- az uvex káros anyagok tiltólistájának megfelelően káros anyagoktól mentes

uvex 2 xenova®	Félcipő	Félcipő	Bakancs	Bakancs
Cikkszám 10-es szélesség	95557	95551	95561	95691
Cikkszám 11-es szélesség	95558	95552	95562	95692
Cikkszám 12-es szélesség	95559	95553	95563	95693
EN ISO 20345:2011 szabvány	S2 SRC	S3 SRC	S3 SRC	S3 SRC
EN ISO 20345:2022 szabvány	S2 FO SR	S3L FO SC SR	S3L FO SC SR	S3L FO SC SR
Felsőrésszánya	víztaszító, teljes értékű sima bőr	víztaszító, teljes értékű sima bőr	víztaszító, teljes értékű sima bőr	víztaszító, teljes értékű sima bőr
Bélés anyaga	Distance Mesh bélés	Distance Mesh bélés	Distance Mesh bélés	Distance Mesh bélés
Záródás	cipőfűző	cipőfűző	cipőfűző	BOA® forgózár
Méret	38–52	38–52	38–52	38–52
Rendelési egység	PÁR	PÁR	PÁR	PÁR

Biztonság és kényelem újradefiniálva – **uvex 2 trend**

Affordable Quality and Comfort

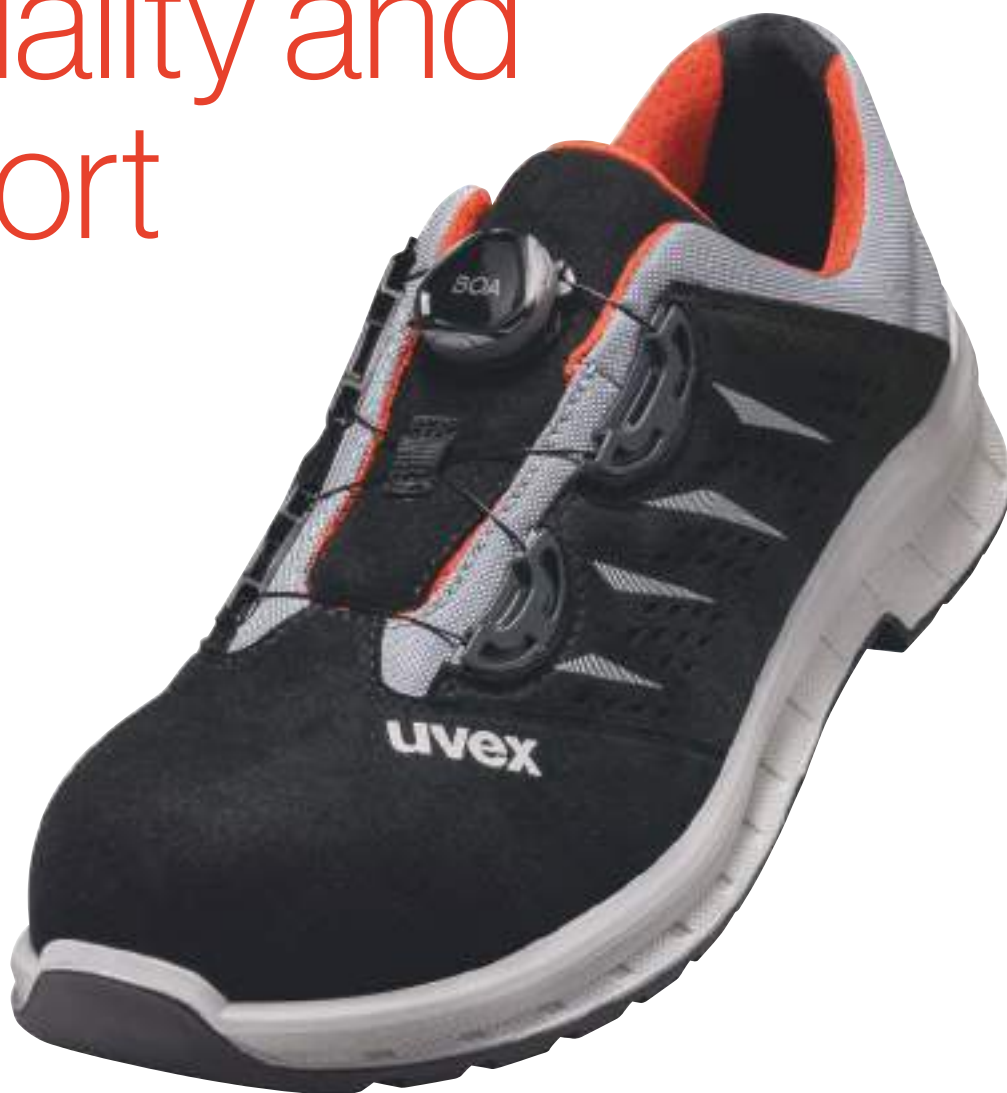

További információt itt talál:
www.uvex-safety.com/uvex2trend



Könnyű és strapabíró, dupla sűrűségű poliuretán talpak



Légáteresztő felsőrészanyagok



Acélból készült orrmerevítő* és opcionális acél benyomódás-csillapítás



Megbízható ficam elleni védelem az integrált hátsó kapli révén



Munkavédelmi lábbelik uvex 2 trend



S1 P | 69361
69362
69363

S1 | 69367
69368
69369

69061
69062
69063

69381
69382
69383



69081
69082
69083



clima zone



uvex 2 trend · S1 P/S1 szandál · S1 P perforált félcipő

Szerelés vagy gyártás, beltér vagy kültér: az uvex 2 trend számos bevált technológiát tartalmazó modern, belépő szintű termékcsalád közepes igénybevételű alkalmazásokhoz. A termékcsalád acélból készült védőelemekre alapoz. Emellett az uvex anti-twist hátsó kapli még jobban véd a ficamok ellen, miközben a poliuretán külső talp a viselési kényelemről gondoskodik. Az eredmény: a legmagasabb fokú kényelem és biztonság a dolgozók mindennapokra.

Jellemzők:

- csillapító hatású PU középtalp
- PU külső talp
- acél orrmerevítő
- acélból készült benyomódás-csillapítás (6906, 69361-3, 6908, 6938)

- a felsőrész anyaga könnyű és légáteresztő mikrovelúr
- légáteresztő Distance Mesh bélés
- fényvisszaverő elemek
- ESD szerint tanúsított
- porvédő cipőnyelv (6908, 6938)
- a 36–40-es méretek női kaptafán készülnek
- krómallergiások is viselhetik
- cserélhető, antisztatikus kényelmes talpbetét (cikkszám: 95187-9)

Fenntarthatóság:

- a kivehető talpbetét és a hátsó sarokvédő részben vagy teljesen újrahasznosított anyagokból készült
- az uvex káros anyagok tiltólistájának megfelelően káros anyagoktól mentes

uvex 2 trend	Szandál	szandál	szandál	Perforált félcipő	Perforált félcipő
Cikkszám 10-es szélesség	69361	69367	69061	69381	69081
Cikkszám 11-es szélesség	69362	69368	69062	69382	69082
Cikkszám 12-es szélesség	69363	69369	69063	69383	69083
EN ISO 20345:2011 szabvány	S1 P SRC	S1 SRC	S1 P SRC	S1 P SRC	S1 P SRC
EN ISO 20345:2022 szabvány	S1 P FO SR	S1 FO SR	S1 P FO SR	S1 P FO SR	S1 P FO SR
Felsőréteg anyaga	mikrovelúr	mikrovelúr	mikrovelúr	mikrovelúr	mikrovelúr
Bélés anyaga	Distance Mesh bélés	Distance Mesh bélés	Distance Mesh bélés	Distance Mesh bélés	Distance Mesh bélés
Záródás	tépőzár	tépőzár	tépőzár	BOA® forgózár	BOA® forgózár
Méret	36–52	36–52	36–52	36–52	38–52
Rendelési egység	PÁR	PÁR	PÁR	PÁR	PÁR

Munkavédelmi lábbelik

uvex 2 trend



S1 P | 69371
69372
69373

S1 | 69377
69378
69379

69477
69478
69479

69397
69398
69399

69497
69498
69499



uvex 2 trend - S1 P/S1 perforált félcipő - S2 félcipő

Jellemzők:

- csillapító hatású PU középtalp
- PU külső talp
- acél orrmerevítő
- acélból készült benyomódás-csillapítás (69371-3)
- a felsőrész anyaga könnyű és légáteresztő mikrovelúr
- légáteresztő Distance Mesh bélés
- fényvisszaverő elemek
- ESD szerint tanúsított

- porvédő cipőnyelv
- a 36–40-es méretek női kaptafán készülnek
- krómallergiások is viselhetik
- cserélhető, antisztatikus kényelmes talpbetét (cikkszám: 95187-9)

Fenntarthatóság:

- a kivehető talpbetét és a hátsó sarokvédő részben vagy teljesen újrahasznosított anyagokból készült
- az uvex káros anyagok tiltólistájának megfelelően káros anyagoktól mentes

uvex 2 trend	Perforált félcipő	Perforált félcipő	Perforált félcipő	Félcipő	Félcipő
Cikkszám 10-es szélesség	69371	69377	69477	69397	69497
Cikkszám 11-es szélesség	69372	69378	69478	69398	69498
Cikkszám 12-es szélesség	69373	69379	69479	69399	69499
EN ISO 20345:2011 szabvány	S1 P SRC	S1 SRC	S1 SRC	S2 SRC	S2 SRC
EN ISO 20345:2022 szabvány	S1 P FO SR	S1 FO SR	S1 FO SR	S2 FO SR	S2 FO SR
Felsőrésszánya	mikrovelúr	mikrovelúr	mikrovelúr	mikrovelúr	mikrovelúr
Bélés anyaga	Distance Mesh bélés	Distance Mesh bélés	Distance Mesh bélés	Distance Mesh bélés	Distance Mesh bélés
Záródás	cipőfűző	cipőfűző	cipőfűző	cipőfűző	cipőfűző
Méret	36-52	36-52	38-52	36-52	38-52
Rendelési egység	PÁR	PÁR	PÁR	PÁR	PÁR



Munkavédelmi lábbelik

uvex 2 trend



69347
69348
69349



69341
69342
69343



69357
69358
69359



69351
69352
69353

clima zone



uvex 2 trend · S2/S3 félcipő · S2/S3 bakancs

Jellemzők:

- csillapító hatású PU középtalp
- PU külső talp
- habosított orrvédő poliuretánból
- acél orrmerevítő
- acélból készült benyomódás-csillapítás (69341-3, 69351-3)
- a felsőrész anyaga víztaszító bőr
- légáteresztő Distance Mesh bélés
- fényvisszaverő elemek

- ESD szerint tanúsított
- porvédő cipőnyelv
- a 36–40-es méretek női kaptafán készülnek
- cserélhető, antistatikus kényelmes talpbetét (cikkszám: 95187-9)

Fenntarthatóság:

- a kivehető talpbetét és a hátsó sarokvédő részben vagy teljesen újrahasznosított anyagokból készült
- az uvex káros anyagok tiltólistájának megfelelően káros anyagoktól mentes

uvex 2 trend	Félcipő	Félcipő	Bakancs	Bakancs
Cikkszám 10-es szélesség	69347	69341	69357	69351
Cikkszám 11-es szélesség	69348	69342	69358	69352
Cikkszám 12-es szélesség	69349	69343	69359	69353
EN ISO 20345:2011 szabvány	S2 SRC	S3 SRC	S2 SRC	S3 SRC
EN ISO 20345:2022 szabvány	S2 FO SR	S3 FO SR	S2 FO SR	S3 FO SR
Felsőrész anyaga	teljes értékű, puha bőr	teljes értékű, puha bőr	teljes értékű, puha bőr	teljes értékű, puha bőr
Bélés anyaga	Distance Mesh bélés	Distance Mesh bélés	Distance Mesh bélés	Distance Mesh bélés
Záródás	cipőfűző	cipőfűző	cipőfűző	cipőfűző
Méret	36–52	36–52	36–52	36–52
Rendelési egység	PÁR	PÁR	PÁR	PÁR



Munkavédelmi lábbelik

nagy igénybevétellel járó alkalmazási területekre



uvex

uvex 3 – Biztonságos, kényelmes, könnyű.

**Hard work.
Easy going.**



reddot winner 2022



uvex anklepro
Fájdalmas behatások elleni védelem a boka környékén.



uvex lace lock
Optimalizált fűzés a rögzítőhorognak köszönhetően, a nagyobb stabilitásért



uvex waterstop technológia
4-szer hosszabb ideig tartó megbízható védelem a víz behatolása ellen

Munkavédelmi lábbelik

uvex 3



68711
68712
68713



68741
68742
68743



reddot winner 2022



bionom x clima zone i-PUREnrj



uvex 3 · S3L félcipő · S3L bakancs

Az uvex 3 modell ideális kísérő a nagy igénybevétellel járó feladatokhoz. Az elvárt masszivitást sportos és dinamikus kialakítással ötvözi. Az uvex bionom x tervezési elvet követve a szár és a külső talp az optimális viselési kényelemre törekszik. A további jellemzők elősegítik a kiváló védelmet.

Jellemzők:

- csillapító hatású és energia-visszanyerő uvex i-PUREnrj középtalp
- PU külső talp
- habosított orrvédő poliuretánból
- habosított sarokkosár poliuretánból
- 100%-ban fémentes orrmerevítő
- rugalmas textil benyomódás-csillapítás
- a felsőrész anyaga uvex waterstop víztaszító bőr

- légáteresztő textilbélés
- uvex anklepro bokavédelem (6874)
- uvex lacelock rögzítőhorog (6874)
- fényvisszaverő elemek
- ESD szerint tanúsított
- porvédő cipőnyelv
- a 36–40-es méretek női kaptafán készülnek
- cserélhető, antisztatikus kényelmes talpbetét (cikkszám: 86937-9)

Fenntarthatóság:

- a talpbetét részben vagy teljesen újrahasznosított anyagokból készült
- az uvex káros anyagok tiltólistájának megfelelően káros anyagoktól mentes

uvex 3	Félcipő	Bakancs
Cikkszám 10-es szélesség	68711	68741
Cikkszám 11-es szélesség	68712	68742
Cikkszám 12-es szélesség	68713	68743
EN ISO 20345:2011 szabvány	-	S3 CI SRC
EN ISO 20345:2022 szabvány	S3L FO CI SC SR	S3L FO CI SC SR
Felsőrész anyaga	víztaszító sima bőr	víztaszító sima bőr
Bélés anyaga	textil	textil
Záródás	cipőfűző	cipőfűző
Méret	36–52	36–52
Rendelési egység	PÁR	PÁR



Munkavédelmi lábbelik

uvex 3



68721
68722
68723



68731
68732
68733



68751
68752
68753



reddot winner 2022

bionom x clima zone i-PUREnrj



uvex 3 · S3 bakancs · S3 magasszárú bakancs

Jellemzők:

- csillapító hatású és energia-visszanyerő uvex i-PUREnrj középtalp
- PU külső talp
- habosított orrvédő poliuretánból
- habosított sarokkosár poliuretánból
- 100%-ban fémmentes orrmerevítő
- acélból készült benyomódás-csillapítás
- a felsőrész anyaga uvex waterstop víztaszító bőr
- légáteresztő textilbélés
- uvex anklepro bokavédelem
- uvex lacelock rögzítőhorog
- fényvisszaverő elemek
- ESD szerint tanúsított

- porvédő cipőnyelv
- a 36–40-es méretek női kaptafán készülnek
- cserélhető, antisztatikus kényelmes talpbetét (cikkszám: 86937-9)

Fenntarthatóság:

- a talpbélés és a talpbetét részben vagy teljesen újrahasznosított anyagokból készült
- az uvex káros anyagok tiltólistájának megfelelően káros anyagoktól mentes

► Az uvex a különösen nagy igénybevételt jelentő területekre, így az építőipari és a kiegészítő építőipari munkákhoz acél középtalp használatát ajánlja.

uvex 3	Bakancs	Bakancs	Magasszárú bakancs
Cikkszám 10-es szélesség	68721	68731	68751
Cikkszám 11-es szélesség	68722	68732	68752
Cikkszám 12-es szélesség	68723	68733	68753
EN ISO 20345:2011 szabvány	S3 CI SRC	S3 CI SRC	-
EN ISO 20345:2022 szabvány	S3 FO CI SC SR	S3 FO CI SC SR	S3 FO CI SC SR
Felsőrésszá anyaga	víztaszító sima bőr	víztaszító sima bőr	víztaszító sima bőr
Bélés anyaga	textil	textil	textil
Záródás	cipőfűző	cipőfűző	cipőfűző
Méret	36-52	36-52	36-52
Rendelési egység	PÁR	PÁR	PÁR

Munkavédelmi lábbelik

uvex 3



68771
68772
68773



68781
68782
68783

bionom x clima zone i-PUREnrj



uvex 3 · S3L CI magasszárú bakancs · S3L CI magasszárú cipzáros bakancs

Jellemzők:

- csillapító hatású és energia-visszanyerő uvex i-PUREnrj középtalp
- PU külső talp
- habosított orrvédő poliuretánból
- habosított sarokkosár poliuretánból
- 100%-ban fémmentes orrmerevítő
- rugalmas textil benyomódás-csillapítás
- a felsőrész anyaga uvex waterstop víztaszító bőr
- melegen tartó téli bélés
- uvex anklepro bokavédelem (6877)

- uvex lacelock rögzítőhorog (6877)
- fényvisszaverő elemek
- ESD szerint tanúsított
- porvédő cipőnyelv (6877)
- a 36–40-es méretek női kaptafán készülnek
- cserélhető, antistatikus kényelmes talpbetét (cikkszám: 86937-9)

Fenntarthatóság:

- a talpbetét részben vagy teljesen újrahasznosított anyagokból készült
- az uvex káros anyagok tiltólistájának megfelelően káros anyagoktól mentes

uvex 3	Magasszárú bakancs	Magasszárú cipzáros bakancs
Cikkszám 10-es szélesség	68771	68781
Cikkszám 11-es szélesség	68772	68782
Cikkszám 12-es szélesség	68773	68783
EN ISO 20345:2011 szabvány	-	-
EN ISO 20345:2022 szabvány	S3L FO CI SC SR	S3L FO CI SC SR
Felsőrész anyaga	víztaszító sima bőr	víztaszító sima bőr
Bélés anyaga	meleg bélés	meleg bélés
Záródás	cipőfűző	cipzár
Méret	36–52	36–52
Rendelési egység	PÁR	PÁR



uvex

uvex 3 Macsole®

Fenntartható gumitechnológia



planet akár

30%

-ban újrahasznosított
gumiból



#Weave
SEE THE LIGHTER SIDE

10%

-kal kisebb súlyok



Kontakt hővel szembeni ellenállóság rövid
távon 300 Celsius-fokig és hőállóság



Rugalmas, alacsony hőmérsékleten is



Rendkívüli módon csúszásgátló, vágásálló
és nagy mértékben vegyszerálló

Munkavédelmi lábbelik

uvex 3 MACSOLE®



68601
68602
68603

68611
68612
68613

68621
68622
68623 **sympatex®**

68631
68632
68633 **sympatex®**

bionom x clima zone i-PUREnrj



uvex 3 MACSOLE® - S3/S7 félcipő - S3/S7 bakancs

Az uvex 3: még robusztusabb. A MACSOLE® gumiból készült külső talp még erősebbé teszi hűsége strapabíró társát - különösen ellenállóvá teszi a külső talpat a hővel, a vegyszerekkel és a vágásokkal szemben. A MACSOLE® gumitalp-technológia felülmúlhatatlan ellenállást, tartóságot és csúszásátlást biztosít, hideg esetén is.

Jellemzők:

- csillapító hatású és energia-visszanyerő uvex i-PUREnrj középtalp
- hő-, vegyszer- és vágásálló uvex MACSOLE® gumi külső talp
- habosított orrvédő poliuretánból
- habosított sarokkosár poliuretánból
- 100%-ban fémmentes orrmerevítő
- acélból készült benyomódás-csillapítás
- a felsőrész anyaga víztaszító bőr (6862, 6863)
- a felsőrész anyaga uvex waterstop víztaszító bőr (6860, 6861)

- vízálló sympatex bélés (6862, 6863)
- légáteresztő textilbélés (6860, 6861)
- uvex anklepro bokavédelem (6861, 6863)
- uvex lacelock rögzítőhorog (6861, 6863)
- fényvisszaverő elemek
- ESD szerint tanúsított
- porvédő cipőnyelv
- a 36–40-es méretek női kaptafán készülnek
- cserélhető, antistatikus kényelmes talpbetét (cikkszám: 86937-9)

Fenntarthatóság:

- a talpbélés és a talpbetét részben vagy teljesen újrahasznosított anyagokból készül
- az uvex káros anyagok tiltólistájának megfelelően káros anyagoktól mentes

uvex 3 MACSOLE®	Félcipő	Bakancs	Félcipő	Bakancs
Cikkszám 10-es szélesség	68601	68611	68621	68631
Cikkszám 11-es szélesség	68602	68612	68622	68632
Cikkszám 12-es szélesség	68603	68613	68623	68633
EN ISO 20345:2011 szabvány	-	-	-	-
EN ISO 20345:2022 szabvány	S3 FO CI HI HRO SC SR	S3 FO CI HI HRO SC SR	S7 FO CI HI HRO SC SR	S7 FO CI HI HRO SC SR
Felsőréssz anyaga	víztaszító sima bőr	víztaszító sima bőr	víztaszító sima bőr	víztaszító sima bőr
Bélés anyaga	textil	textil	sympatex® laminát	sympatex® laminát
Záródás	cipőfűző	cipőfűző	cipőfűző	cipőfűző
Méret	36–52	36–52	36–52	36–52
Rendelési egység	PÁR	PÁR	PÁR	PÁR



uvex 3 asphaltpro

Megbízható védelem az extrém kihívásokhoz



Fényvisszaverő oldalsó szalagok
a jobb áthatóságért



Kis profilozású külső talp
a lábnyomok megakadályozásához



Hőszigetelő talpbetét
a lábfej elülső részénél fóliával



Anatómiaiailag formázott sarokkosár
a stabilitásért és a ficamok elleni védelemért



Hőállóság: +300 °C (HRO)

Hőállóság +300 °C-on (HRO) tesztelve
Hőszigetelés tesztelve: +150 °C (HI) és +250 °C
(HI-3 a DIN EN ISO 20349-1 szabvány követelményeinek megfelel, nem tanúsítható)



uvex waterstop technológiával és fényvisszaverő elemekkel rendelkező szár

Hőszigetelő talpbetét

Talpbélés hőszigetelő viles anyaggal

Benyomódás-csillapító betét (acél)

Hőszigetelő viles

Középtalpmag az optimális csillapításhoz (PU ék)

Hőálló MACSOLE®
gumi külső talp

Munkavédelmi lábbelik

uvex 3 asphaltpro



65591
65592
65593

clima zone



uvex 3 asphaltpro · S3 HI HRO bakancs

A hatalmas hővel járó aszfaltozási munkák extrém kihívásaira tervezték: a csúcspont a hőszigetelő és hőálló speciális anyagokból készült talpszekrézet. Az uvex waterstop technológiával ellátott, kiváló minőségű bőrszárnak és a szúrás elleni védelmet biztosító acéltalpnak köszönhetően a lábbeli plusz védelmet nyújt a külső hatásokkal szemben. Ergonomikus illeszkedésének, kis súlyának és ideális klímatalajdonságainak köszönhetően tökéletes társ az útépitési munkálatokhoz.

Jellemzők:

- csillapító hatású PU középtalp
- hő-, vegyszer- és vágásálló uvex MACSOLE® gumi külső talp
- habosított sarokosár poliuretánból

- 100%-ban fémmentes orrmerevítő
- acélból készült benyomódás-csillapítás
- a felsőrész anyaga uvex waterstop víztaszító bőr
- légáteresztő textilbélés
- fényvisszaverő elemek
- porvédő cipőnyelv
- cserélhető, antisztatikus kényelmes talpbetét (cikkszám: 94597-9)

Fenntarthatóság:

- a talpbélés részben vagy teljesen újrahasznosított anyagokból készült
- az uvex káros anyagok tiltólistájának megfelelően káros anyagoktól mentes

uvex 3 asphaltpro	Bakancs
Cikkszám 10-es szélesség	65591
Cikkszám 11-es szélesség	65592
Cikkszám 12-es szélesség	65593
EN ISO 20345:2011 szabvány	S3 HI HRO SRA
EN ISO 20345:2022 szabvány	S3 FO HI HRO
Felsőrész anyaga	víztaszító sima bőr
Bélés anyaga	textil
Záródás	cipőfűző
Méret	38-50
Rendelési egység	PÁR



Fémmentes munkavédelmi lábbelik

Teljesítmény stílusosan

Az uvox csoport márkája

A franciaországi székhelyű Heckel vállalat 1970 óta specializálódott munkavédelmi lábbelikre, és az iparág egyik úttörőjének számít. A Heckel 2001 óta az uvox csoport tagja, és több mint 30 országban forgalmazzák.

Teljesítmény stílusosan

A Heckel név egyet jelent a teljesítménnyel. A Heckel munkavédelmi lábbelik mindig tökéletes védelmet és viselési kényelmet biztosítanak a viselőknél, még a legextrémebb körülmények között is. Termékeink minőségét és ellenőrzését tekintve nem kötünk kompromisszumokat, így garantáljuk munkavédelmi lábbeliink teljesítőképességét, valamint a viselő védelmét. A Heckel munkavédelmi lábbeli nem csak az olyan mechanikus és vegyi veszélyektől védenek, mint a hő, a hideg és a nedvesség, hanem még a stílusra is hangsúlyt fektetnek.

A MACSOLE® technológia

A Heckel a gumitalpak valódi specialistája, és több mint 20 éve folyamatosan dolgozik a saját technológiáján. Ez a MACSOLE®. A MACSOLE® talpak egyedülálló nitrilkaucsuk keverékekből készültek, és eddig nem látott csúszásgátlást és hosszú élettartamot, valamint egyedülálló kényelmet kínálnak.

MACSOLE® ADVENTURE 3.0

OFF THE
BEATEN TRACK



Strapabíró és hosszú élettartamú
A MACSOLE® ADVENTURE 3.0 gumitalpak eddig nem látott csúszásátlást és hosszú élettartamot garantálnak, ráadásul a kontakthóvel szemben is ellenállóak.



Tökéletes a kültéri munkavégzéshez
A gumiból készült, strapabíró orrmerevítő és a boka stabilitásáról és védelméről gondoskodó „Agile Ankle Guard” merevítés alkalmassá teszik a cipőket a szabadtéren és nehéz talajon végzett munkákhoz.



Kényelmes és kopásálló
A gumi természetes elasztikus tulajdonságainak az innovatív MAC-ABSORB technológiával történő kombinálása a szabvány által megköveteltnél 85%-kal nagyobb energiafelvételt biztosít a viselési kényelem érdekében.



Munkavédelmi lábbelik



SR

67323



HRO

67313

MACCROSSROAD 3.0 LOW + HIGH S3L FO CI HI HRO SC SR



Talp MACSOLE® ADVENTURE 3.0 gumitalp EVA MACABSORB betétekkel a saroknál és az elülső részen | **Felsőrész anyaga** olajozott szemcsés bőr, amely ellenálló a folyadékok behatolása ellen, hátul és oldalt „Agile Ankle Guard” merevítés | **Bélés** 3D poliészterháló | **Védőkapli** fémmentes | **Szűrásálló talp** fémmentes | **Talpbetét** kivethető, elől és hátul ütécscillapítással, 85%-ban újrahasznosított PU-habszivacsból készült

Alkalmazási terület: nagy igénybevétellel járó alkalmazások

A talpbetét részben vagy teljesen újrahasznosított anyagokból készült. Káros anyagokra vonatkozó saját tiltólistánknak megfelelően káros anyagoktól mentes.

	MACCROSSROAD 3.0 LOW	MACCROSSROAD 3.0 HIGH
Cikkszám 10-es szélesség	67322	67312
Cikkszám 11-es szélesség	67323	67313
Cikkszám 12-es szélesség	67324	67314
EN ISO 20345:2011 szabvány	S3 CI HI HRO SRC	S3 CI HI HRO SRC
EN ISO 20345:2022 szabvány	S3L FO CI HI HRO SC SR	S3L FO CI HI HRO SC SR
Szín	fekete, lime	fekete, lime
Méret	36-48	35-51
Tömeg	650 g	700 g
Rendelési egység	PÁR	PÁR

Munkavédelmi lábbelik



M

67353



BOA

67363



67373



MACCROSSROAD 3.0 HIGH META S3LFOCIHIHROMSCSR + **HIGH BOA** S3LFOCIHIHROSCSR + **LOW BOA** S3LFOCIHIHROSCSR



Talp MACSOLE® ADVENTURE 3.0 gumitalp EVA MACABSORB betétekkel a saroknál és az elülső részen | **Felsőrész anyaga** olajozott szemcsés bőr, amely ellenálló a folyadékok behatolása ellen, hátul és oldalt „Agile Ankle Guard” merevítés | **BOA® Fit System** egyszerű, gyors záráskidolás, egyéni igényekhez igazítható (BOA) | **Integrált középső lábvédelem** D30, 100 J energiafelvétellel, rendkívül rugalmas (META) | **Bélés** 3D poliészterháló | **Védőkapli** fémmentes | **Szúrásálló talp** fémmentes | **Talpbetét** kivethető, elöl és hátul ütécscsillapítással, 85%-ban újrahasznosított PU-habszivacsból készült

Alkalmazási terület: nagy igénybevétellel járó alkalmazások

A talpbetét részben vagy teljesen újrahasznosított anyagokból készült. Káros anyagokra vonatkozó saját tiltólistánknak megfelelően káros anyagoktól mentes.

	MACCROSSROAD 3.0 HIGH META	MACCROSSROAD 3.0 HIGH BOA	MACCROSSROAD 3.0 LOW BOA
Cikkszám 10-es szélesség	67352	67362	67372
Cikkszám 11-es szélesség	67353	67363	67373
Cikkszám 12-es szélesség	67354	67364	67374
ENISO20345:2011szabvány	S3M CIHIHRO SRC	S3CIHIHRO SRC	S3CIHIHRO SRC
ENISO20345:2022szabvány	S3LFOCIHIHROMSCSR	S3LFOCIHIHROSCSR	S3LFOCIHIHROSCSR
Szín	fekete, lime	fekete, kék	fekete, kék
Méret	36-48	36-48	36-48
Tömeg	740 g	700 g	670 g
Rendelési egység	PÁR	PÁR	PÁR



Munkavédelmi lábbelik

METAL FREE



67733



67723

FOCUS 2.0 SANDAL + PERFO S1PLFO SR



Talp dupla sűrűségű PU-ból | **Felsőrész anyaga** légáteresztő szemcsés bőrből, széles perforálásokkal az optimális klímabiztosításhoz, tépőzár (SANDAL) / légáteresztő szemcsés bőrből, fényvisszaverő elemekkel, fémmentes fűzőlyukakkal és horgokkal (PERFO) | **Bélés** 3D poliészterháló az izzadság hatékony elvezetéséhez, gyorsan szárad | **Ormerevítő** fémmentes | **Benyomódás-csillapító középtalp** fémmentes | **Talpbetét** anatómiailag formázott, textil fedőréteg perforálásokkal, EVA csillapítóelem a sarokban

Alkalmazási terület: közepes igénybevétellel járó alkalmazások

A talpbetét részben vagy teljesen újrahasznosított anyagokból készült.
Káros anyagokra vonatkozó saját tiltólistánknak megfelelően káros anyagoktól mentes.

	FOCUS 2.0 SANDAL	FOCUS 2.0 PERFO
Cikkszám 11-es szélesség	67733	67723
EN ISO 20345:2011 szabvány	S1P SRC	S1P SRC
EN ISO 20345:2022 szabvány	S1PLFO SR	S1PLFO SR
Szín	fekete	fekete
Méret	36-47	36-47
Tömeg	565 g	575 g
Rendelési egység	PÁR	PÁR

Munkavédelmi lábbelik

S3L



67713

FOCUS 2.0 LOW + HIGH S3L FO SR

Talp dupla sűrűségű PU-ból | **Felsőrész anyaga** olajozott szemcsés bőrből a folyadékok behatolása elleni védelem érdekében, vízálló szövet, fényvisszaverő elemek, fémmentes fűzőlyukak és horgok | **Bélés** 3D poliészterháló az izzadság hatékony elvezetéséért, gyorsan szárad | **Orrmerevítő** fémmentes | **Benyomódás-csillapító középtalp** fémmentes | **Talpbetét** anatómiailag formázott, textil fedőréteg perforálásokkal, EVA csillapítóelem a sarokban

Alkalmazási terület: közepes igénybevétellel járó alkalmazások

A talpbetét részben vagy teljesen újrahasznosított anyagokból készült. Káros anyagokra vonatkozó saját tiltólistánknak megfelelően káros anyagoktól mentes.

	FOCUS 2.0 LOW	FOCUS 2.0 HIGH
Cikkszám 11-es szélesség	67713	67703
EN ISO 20345:2011 szabvány	S3SRC	S3SRC
EN ISO 20345:2022 szabvány	S3L FO SR	S3L FO SR
Szín	fekete	fekete
Méret	36-47	36-47
Tömeg	570 g	615 g
Rendelési egység	PÁR	PÁR



67703

MACSOLE® 1.0 WLD LOW S3 CI HI-HRO WGSRC



Talp MACSOLE® 1.0 gumitalp | **Felsőrész anyaga** pigmentált szemcsés bőr, amely ellenálló a folyadékokkal szemben | **Varratok** tűzálló Kevlar® anyag, szár lezárása: fröccsenésvédő funkció pigmentált szemcsés bőrből, dupla Velcro® tépőzár | **Bélés** hálós | **Védőkapli** fémmentes | **Szúrásálló talp** rozsdamentes acél | **Talpbetét** PU talp

Alkalmazási területek: hegesztés, védelem a fröccsenő fémek és szikrák ellen

Káros anyagokra vonatkozó saját tiltólistánknak megfelelően káros anyagoktól mentes.

	MACSOLE® 1.0 WLD LOW
Cikkszám	62963
EN ISO 20349-2:2021 szabvány	S3 CI HI-HRO WGSRC
Szín	fekete
Méret	38-48
Tömeg	810 g
Rendelési egység	PÁR



62963

WLD



Munkavédelmi lábbelik

Tartozékok · Talpbetétek



94908



95798



95178



95158



95188



95348



86938



94598

clima zone

Tartalék talpbetétek

- továbbfejlesztett, a láb teljes felületére kiterjedő csillapítás
- nagy légáteresztési képességű, nedvszívó és gyorsan újraszáradó anyagok
- a természetes mozgáshoz igazodó csillapító zónák
- bőrbarát, kellemes felületi struktúra
- antisztatikus kialakítás
- alátámasztja a lábboltozatot
- kézzel mosható max. 30 °C-on

Tartozékok:	Talpbetét	Talpbetét	Talpbetét	Talpbetét	Talpbetét	Talpbetét	Talpbetét	Talpbetét
Talpbetétek	uvex 1 G2, uvex 1 G2 planet	uvex 1 x-craft, uvex 1 sport, uvex 1 sport white	uvex 1 sport NC, uvex 1 sport white NC	uvex 1 business	uvex 2 trend	uvex 1, uvex 2, uvex 2 construction, uvex 3 MACSOLE® uvex 2 xenova®	uvex 3, 86939	uvex 3 asphaltpro 94599
Cikkszám 10-es szélesség	94907	95797	95177	95157	95187	95347	86937	94597
Cikkszám 11-es szélesség	94908	95798	95178	95158	95188	95348	86938	94598
Cikkszám 12-es szélesség	94909	95799	95179	95159	95189	95349	86939	94599
Cikkszám 14-es szélesség	94900	95790	-	-	-	95340	-	-
Kivétel	a következőkhöz: uvex 1 G2, uvex 1 G2 planet	a következőkhöz: uvex 1 x-craft, uvex 1 sport, uvex 1 sport white	a következőkhöz: uvex 1 sport NC, uvex 1 sport white NC	a következőkhöz: uvex 1 business	a következőkhöz: uvex 2 trend	a következőkhöz: uvex 1, uvex 2, uvex 2 construction, uvex 3 MACSOLE® uvex 2 xenova®	a következőkhöz: uvex 3, uvex 3 MACSOLE®	a következőkhöz: uvex 3 asphaltpro
Méret	35-52	35-52	35-52	39-52	36-52	35-52	36-52	38-50
Rendelési egység	PÁR	PÁR	PÁR	PÁR	PÁR	PÁR	PÁR	PÁR

Munkavédelmi lábbelik

Tartozékok · Talpbetétek



LOW

Cikkszám 95281
Cikkszám 95284
Cikkszám 95287
Méretek: 35–52



MEDIUM

Cikkszám 95282
Cikkszám 95285
Cikkszám 95288
Méretek: 35–52



HIGH

Cikkszám 95283
Cikkszám: 95286
Cikkszám 95289
Méretek: 35–52



clima zone

uvex tune-up kényelmes talpbetét

Antisztatikus talpbetétmegoldás munkavédelmi lábbelikhez. A lábboltozat optimális alátámasztásával fokozza a viselési kényelmet, javítja az ergonómiát, és hozzájárul a lábak elfáradásának csökkentéséhez.

- három különböző kialakításban támasztja meg a láb boltozatát: magas (High), közepes (Medium), alacsony (Low)
- nagyon jó csillapítás a kényelmes járás érdekében
- csökkenti az elfáradásos jelenségeket
- gondoskodik arról, hogy ne legyenek nyomáspontok
- bőrbarát, kellemes felületi struktúra
- légáteresztő és nedvszívó
- antibakteriális
- antisztatikus
- alkalmas ESD-lábbelikhez
- kézzel mosható max. 30 °C-on
- tanúsítvánnyal az alább felsorolt uvex munkavédelmi lábbelikhez

Tartozékok – Talpbetétek	uvex tune-up kényelmes talpbetét	uvex tune-up kényelmes talpbetét	uvex tune-up kényelmes talpbetét
Cikkszám alacsony lábboltozat-alátámasztással	95281	95284	95287
Cikkszám közepes lábboltozat-alátámasztással	95282	95285	95288
Cikkszám magas lábboltozat-alátámasztással	95283	95286	95289
EN ISO 20345 szerint tanúsított kivétel a következő munkavédelmi lábbelikhez	uvex 1, uvex 2, uvex 2 MACSOLE® uvex 2 xenova®	uvex 1 x-craft, uvex 1 sport	uvex 1 G2
Méret	35–52	35–52	35–52
Rendelési egység	PÁR	PÁR	PÁR



Munkavédelmi lábbelik

uvex care system



A nano shoe add on hatásmechanizmusa

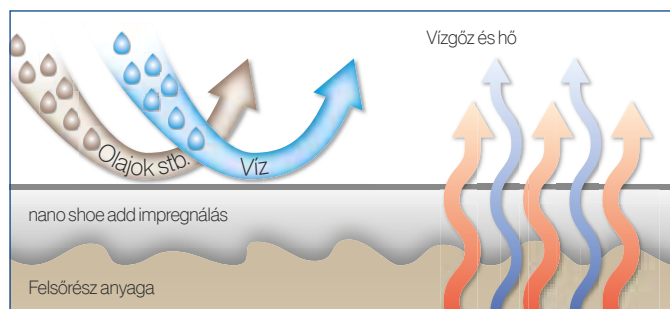

uvex nano shoe add on

Az átnedvesedés és a foltok kialakulása ellen védő cipőimpregnálás

Működési elv

A vízes bázisú uvex nano shoe add on impregnálás szintelen és láthatatlan réteget képez a bőr- és textilfelületeken, és védi a cipőket a víz vagy olaj által okozott átnedvesedéstől és foltoktól.

A technológiai know-how eredetileg a vegyi nanotechnológia területéről származik, azonban a munkavédelem területén nem kerül sor nanorészecskék alkalmazására: az uvex nano shoe add on impregnálás olyan simává teszi a lábbeli felületét, hogy arról a nedvesség egyszerűen leperog. Az impregnált anyag megjelenését és légáteresztési képességét

ez nem érinti, függetlenül attól, hogy nyersbőrön, sima bőrön vagy textil felsőrészanyagon alkalmazták az impregnálást. Nem tartalmaz a lábbeli felületét kikezdő agresszív anyagokat.

Hatás

- **Átnedvesedés elleni védelem:** A kezelt bőr- és textilfelületek átnedvesedési sebessége lényegesen csökken, a víz és az olajok egyszerűen leperognek a felületről.
- **A légáteresztési képesség megőrzése:** az uvex nano shoe add on impregnálás nem csökkenti a cipő felsőrészének légáteresztési képességét.
- **A tisztítást fokozó hatás:** Az uvex nano shoe add impregnálással kezelt lábbelik felülete egyszerűbben tisztítható, mert a víz- és olajfoltok nem képesek mélyen a szövetbe hatolni.

- **Tartósan kisebb mértékű újraszennyeződés:** A rendszeres alkalmazás következtében a víz/olaj alapú folyadékok okozta ismételt szennyeződés jelentősen visszaszorul.
- **A felület láthatóan és érezhetően nem változik:** Látásra és tapintásra a színsemleges uvex nano shoe add on impregnálás nem okoz elváltozást a felületen. Az uvex nano shoe add on impregnálás nem tartalmaz formaldehidet, fenolt és nanorészecskéket sem.

Alkalmazás

- először tisztítsa meg alaposan a bőr- és textilfelületet
- használat előtt jól rázza fel az oldatot, majd permetezze rá az anyagra úgy, hogy egy vékony réteget képezzen annak felületén (kerülje a cseppek kialakulását)
- szükség szerint oszlassa el a felesleges folyadékot a felületen
- szobahőmérsékleten hagyja száradni legalább 12 órán át
- frissítéshez járjon el az első kezeléshez hasonlóan

uvex nano shoe add on

Cikkszám	9698100
Tartalom	100 ml
Rendelési egység	DB



A nano shoe add on hatásmechanizmusa
A lábszagot és -gombát okozó csíráló hatóanyagok ellenőrzött adagolása

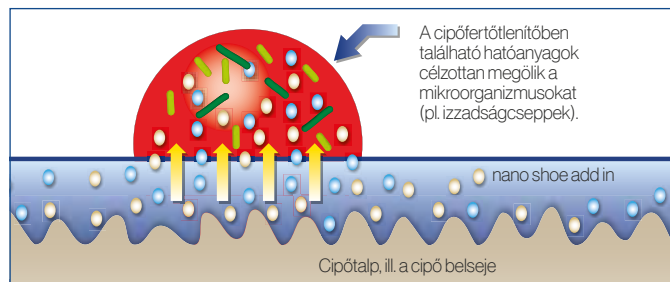

uvex nano shoe add in

cipőfertőtlenítő lábszag és láb gomba ellen

Működési elv

Az uvex nano shoe add in cipőillatosító dezodor egy speciálisan kifejlesztett technológiát alkalmaz a folyamatos és hosszan tartó hatást kifejtő hatóanyagok ellenőrzött adagolásához:

A cipőfertőtlenítőbe úgy „építenek be” mikrobaellenes és gombaölő hatóanyagokat, hogy a szer aktívan és tartósan megöli a baktériumokat és gombákat. A know-how a vegyi nanotechnológia területéről származik, azonban nem alkalmaznak nanorészecskéket:

a cipőfertőtlenítés területén kizárólag olyan engedéllyel rendelkező hatóanyagokat használnak fel, amelyeket már évek óta alkalmaznak a kozmetikai iparban (formaldehid- és fenolmentes).

Hatás

- **Megátolja a szagképződést:** Új lábbelikben alkalmazva az uvex nano shoe add in már kezdetől fogva megakadályozza a szag kialakulását. Az izzadságszagot egyszerűen elfedő dezodoroktól eltérően ebben az esetben a szag okát szüntetik meg: a baktériumokat.
- **A szag folyamatos megszüntetése:** A cipődeodor használatával a már viselt lábbelik ismét szagsemlegessé válnak.

A lábfejen kialakuló bőrbetegségek („láb gomba”) leggyakoribb okozói a fonalas és élesztőgombák. Az uvex nano shoe add in cipődeodor megöli a már meglévő gombákat, és megakadályozza az ismételt megjelenésüket.

Használat

- Az uvex nano-shoe add-in terméket a cipő belsejében történő használatához optimalizálták. Használat előtt rázza fel. Tartsa a cipő belsejébe a szórófejet, és kb. 5–10 megnyomással permetezzen uvex nano-shoe add-in terméket a cipőbe. Csak teljesen megszáradt cipőt viseljen. (Legalább 15 percig hagyja száradni a cipőt.)

Alkalmazás

- Hetente 1–2 alkalommal.

- Megöli a láb gombát:

uvex nano shoe add in

Cikkszám	9698300
Tartalom	125 ml
Rendelési egység	DB

Munkavédelmi lábbelik

Polimerbakancs · Tartozék



94756



94766



98754

NORA S5 SRC munkavédelmi bakancs

Általános jellemzők:

- hosszú szárú PVC munkavédelmi bakancs

Védelmi jellemzők:

- a REACH-rendelet SVHC-jelöltlistáján szereplő lágyítószerkeket nem tartalmaz
- ellenálló az olajjal, zsírokkal, üzemanyagokkal, lúgokkal, savakkal és fertőtlenítőszerekkel szemben
- acélmerevítővel és acél középtalppal
- megerősítéssel az orrnál és saroknál, ezenkívül bokavédelemmel
- antisztatikus

Kényelmi jellemzők:

- anatómiai kialakítású kaptafák a láb elfáradásának megelőzésére
- szármagasság: 33 cm (42-es méretben)
- hosszú szár, egyedileg megrövidíthető
- anatómiai formázású talpbetét
- lehúzássegítő

uvex trikókötésű védőzokni

- bőrbarát
- különösen jó nedvszívó képességű
- max. 30 °C-on mosható
- rugalmas

NORA S5 SRC munkavédelmi bakancs

Cikkszám	94756	94766
EN ISO 20345:2011 szabvány	S5 SRC	S5 SRC
EN ISO 20345:2022 szabvány	S5 FO	S5 FO
Felsőrész anyaga	PVC	PVC
Méret	37-48	36-47
Rendelési egység	PÁR	PÁR

uvex trikókötésű védőzokni

Cikkszám	98754
Méret	39/40-47/48
Anyag	60% poliészter, 30% pamut
Rendelési egység	PÁR





További információk az uvex-academy.com weboldalon találhatóak

Ipari lábvédelem

A gyakorlatorientált tanfolyam segítséget nyújt a kockázatelemzés alapján a munkatársak védelméhez szükséges felszerelések meghatározásához és a megfelelő lábvédelem kiválasztásához



- a lábvédelem területén alkalmazott egyéni védőfelszerelés alkalmazási területeinek alapjai
- a szabványokkal, az alap- és kiegészítő követelmények különbségeivel, valamint az alkalmazási területeikkel kapcsolatos információk
- a lábvédelemre vonatkozó jelölések megjelenítése és a különböző rövid jelölések és szimbólumok jelentése
- a veszélyek azonosítása és értékelése, kockázatelemzések létrehozása és a szükséges felszerelések megtalálása a lábvédelem területéhez
- anyagismeret, gyártási eljárások és alkalmazási területek, többek között:
 - felsőrész anyagai / bélés anyagai
 - külső talpak
 - orrmerevítő
 - benyomódás-csillapító betétek
- a megfelelő lábvédelem kiválasztása egy adott alkalmazási területhez

Célcsoport

- Egy vállalat azon munkatársai, akik az alkalmazottak üzemi munkabiztonságáért felelnek, pl. biztonsági szakemberek és szakmai beszerzők és az üzemi tanács tagjai

További információ és jelentkezés:
uvex-academy.com, a +36 26 560 093 telefonszámon
 vagy a következő e-mail-címen: academy@uvex.de



Munkavédelmi lábbelik

Gyors áttekintés

Cikkszám	Kollekció	Tartalék talpbetét	Oldal	Cikkszám	Kollekció	Tartalék talpbetét	Oldal	Cikkszám	Kollekció	Tartalék talpbetét	Oldal
65001	uvex 2	95347	403	65303	uvex 2 MACSOLE®	95349	404	65940	uvex 1 sport	95790	385
65002	uvex 2	95348	403	65311	uvex 2 MACSOLE®	95347	404	65941	uvex 1 sport	95797	385
65003	uvex 2	95349	403	65312	uvex 2 MACSOLE®	95348	404	65942	uvex 1 sport	95798	385
65004	uvex 2	95340	403	65313	uvex 2 MACSOLE®	95349	404	65943	uvex 1 sport	95799	385
65011	uvex 2	95347	403	65321	uvex 2 MACSOLE®	95347	404	65944	uvex 1 sport	95790	385
65012	uvex 2	95348	403	65322	uvex 2 MACSOLE®	95348	404	65947	uvex 1 sport	95797	385
65013	uvex 2	95349	403	65323	uvex 2 MACSOLE®	95349	404	65948	uvex 1 sport	95798	385
65014	uvex 2	95340	403	65363	uvex 2 MACSOLE®	95349	404	65949	uvex 1 sport	95799	385
65021	uvex 2	95347	402	65591	uvex 3 asphaltPro	94597	423	65961	uvex 1 sport	95797	385
65022	uvex 2	95348	402	65592	uvex 3 asphaltPro	94598	423	65962	uvex 1 sport	95798	385
65023	uvex 2	95349	402	65593	uvex 3 asphaltPro	94599	423	65963	uvex 1 sport	95799	385
65024	uvex 2	95350	402	65657	uvex 1	95347	395	65964	uvex 1 sport	95790	385
65031	uvex 2	95347	402	65658	uvex 1	95348	395	65980	uvex 1 sport	95790	385
65032	uvex 2	95348	402	65659	uvex 1	95349	395	65987	uvex 1 sport	95797	385
65033	uvex 2	95349	402	65667	uvex 1	95347	396	65988	uvex 1 sport	95798	385
65034	uvex 2	95350	402	65668	uvex 1	95348	396	65989	uvex 1 sport	95799	385
65081	uvex 2	95347	403	65669	uvex 1	95349	396	68001	uvex 1 x-craft	95797	373
65082	uvex 2	95348	403	65671	uvex 1 x-tended support	95347	399	68002	uvex 1 x-craft	95798	373
65083	uvex 2	95349	403	65672	uvex 1 x-tended support	95348	399	68003	uvex 1 x-craft	95799	373
65084	uvex 2	95340	403	65673	uvex 1 x-tended support	95349	399	68004	uvex 1 x-craft	95790	373
65091	uvex 2	95347	403	65681	uvex 1 x-tended support	95347	398	68011	uvex 1 x-craft	95791	373
65092	uvex 2	95348	403	65682	uvex 1 x-tended support	95348	398	68012	uvex 1 x-craft	95792	373
65093	uvex 2	95349	403	65683	uvex 1 x-tended support	95349	398	68013	uvex 1 x-craft	95793	373
65094	uvex 2	95340	403	65707	uvex 1 sport white NC	95177	389	68014	uvex 1 x-craft	95794	373
65101	uvex 2 construction	95347	407	65708	uvex 1 sport white NC	95178	389	68021	uvex 1 x-craft	95797	374
65102	uvex 2 construction	95348	407	65709	uvex 1 sport white NC	95179	389	68022	uvex 1 x-craft	95798	374
65103	uvex 2 construction	95349	407	65717	uvex 1 sport white NC	95177	389	68023	uvex 1 x-craft	95799	374
65121	uvex 2 construction	95347	407	65718	uvex 1 sport white NC	95178	389	68024	uvex 1 x-craft	95790	374
65122	uvex 2 construction	95348	407	65719	uvex 1 sport white NC	95179	389	68031	uvex 1 x-craft	95791	374
65123	uvex 2 construction	95349	407	65727	uvex 1 sport white NC	95177	389	68032	uvex 1 x-craft	95792	374
65131	uvex 2 construction	95347	407	65728	uvex 1 sport white NC	95178	389	68033	uvex 1 x-craft	95793	374
65132	uvex 2 construction	95348	407	65729	uvex 1 sport white NC	95179	389	68034	uvex 1 x-craft	95794	374
65133	uvex 2 construction	95349	407	65807	uvex 1 sport white	95797	387	68041	uvex 1 x-craft	95791	374
65221	uvex 2 MACSOLE®	95347	404	65808	uvex 1 sport white	95798	387	68042	uvex 1 x-craft	95792	374
65222	uvex 2 MACSOLE®	95348	404	65809	uvex 1 sport white	95799	387	68043	uvex 1 x-craft	95793	374
65223	uvex 2 MACSOLE®	95349	404	65817	uvex 1 sport white	95797	387	68044	uvex 1 x-craft	95794	374
65224	uvex 2 MACSOLE®	95340	404	65818	uvex 1 sport white	95798	387	68081	uvex 1 x-craft planet	95797	371
65231	uvex 2 MACSOLE®	95347	404	65819	uvex 1 sport white	95799	387	68082	uvex 1 x-craft planet	95798	371
65232	uvex 2 MACSOLE®	95348	404	65821	uvex 1 sport white	95797	387	68083	uvex 1 x-craft planet	95799	371
65233	uvex 2 MACSOLE®	95349	404	65822	uvex 1 sport white	95798	387	68130	uvex 1 x-craft	95790	375
65234	uvex 2 MACSOLE®	95340	404	65823	uvex 1 sport white	95799	387	68137	uvex 1 x-craft	95797	375
65241	uvex 2 STX MACSOLE®	95347	405	65837	uvex 1 sport white	95797	387	68138	uvex 1 x-craft	95798	375
65242	uvex 2 STX MACSOLE®	95348	405	65838	uvex 1 sport white	95798	387	68139	uvex 1 x-craft	95799	375
65243	uvex 2 STX MACSOLE®	95349	405	65839	uvex 1 sport white	95799	387	68140	uvex 1 x-craft	95790	375
65251	uvex 2 STX MACSOLE®	95347	405	65901	uvex 1 sport	95797	386	68147	uvex 1 x-craft	95797	375
65252	uvex 2 STX MACSOLE®	95348	405	65902	uvex 1 sport	95798	386	68148	uvex 1 x-craft	95798	375
65253	uvex 2 STX MACSOLE®	95349	405	65903	uvex 1 sport	95799	386	68149	uvex 1 x-craft	95799	375
65281	uvex 2 MACSOLE®	95347	405	65904	uvex 1 sport	95790	386	68150	uvex 1 x-craft	95790	375
65282	uvex 2 MACSOLE®	95348	405	65921	uvex 1 sport	95797	386	68157	uvex 1 x-craft	95797	375
65283	uvex 2 MACSOLE®	95349	405	65922	uvex 1 sport	95798	386	68158	uvex 1 x-craft	95798	375
65284	uvex 2 MACSOLE®	95340	405	65923	uvex 1 sport	95799	386	68159	uvex 1 x-craft	95799	375
65291	uvex 2 MACSOLE®	95347	405	65924	uvex 1 sport	95790	386	68242	uvex 1 G2 planet	94908	377
65292	uvex 2 MACSOLE®	95348	405	65937	uvex 1 sport NC	95177	390	68267	uvex 1 G2	94907	382
65293	uvex 2 MACSOLE®	95349	405	65938	uvex 1 sport NC	95178	390	68268	uvex 1 G2	94908	382
65294	uvex 2 MACSOLE®	95340	405	65939	uvex 1 sport NC	95179	390	68280	uvex 1 G2	94900	382



Munkavédelmi lábbelik

Gyors áttekintés

Cikkszám	Kollekció	Tartalék talpbetét	Oldal	Cikkszám	Kollekció	Tartalék talpbetét	Oldal	Cikkszám	Kollekció	Tartalék talpbetét	Oldal
68287	uvex 1 G2	94907	382	68450	uvex 1 G2	94900	380	68773	uvex 3	94909	419
68288	uvex 1 G2	94908	382	68457	uvex 1 G2	94907	380	68781	uvex 3	94907	419
68289	uvex 1 G2	94909	382	68458	uvex 1 G2	94908	380	68782	uvex 3	94908	419
68290	uvex 1 G2	94900	382	68459	uvex 1 G2	94909	380	68783	uvex 3	94909	419
68297	uvex 1 G2	94907	382	68460	uvex 1 G2	94900	381	69061	uvex 2 trend	95187	412
68298	uvex 1 G2	94908	382	68467	uvex 1 G2	94907	381	69062	uvex 2 trend	95188	412
68299	uvex 1 G2	94909	382	68468	uvex 1 G2	94908	381	69063	uvex 2 trend	95189	412
68300	uvex 1 G2	94900	383	68469	uvex 1 G2	94909	381	69081	uvex 2 trend	95187	412
68307	uvex 1 G2	94907	383	68480	uvex 1 G2	94900	381	69082	uvex 2 trend	95188	412
68308	uvex 1 G2	94908	383	68487	uvex 1 G2	94907	381	69083	uvex 2 trend	95189	412
68309	uvex 1 G2	94909	383	68488	uvex 1 G2	94908	381	69341	uvex 2 trend	95187	414
68310	uvex 1 G2	94900	382	68489	uvex 1 G2	94909	381	69342	uvex 2 trend	95188	414
68317	uvex 1 G2	94907	382	68490	uvex 1 G2	94900	383	69343	uvex 2 trend	95189	414
68318	uvex 1 G2	94908	382	68497	uvex 1 G2	94907	383	69347	uvex 2 trend	95187	414
68319	uvex 1 G2	94909	382	68498	uvex 1 G2	94908	383	69348	uvex 2 trend	95188	414
68329	uvex 1 G2	94909	382	68499	uvex 1 G2	94909	383	69349	uvex 2 trend	95189	414
68330	uvex 1 G2	94900	383	68500	uvex 1 G2	94900	383	69351	uvex 2 trend	95187	414
68337	uvex 1 G2	94907	383	68507	uvex 1 G2	94907	383	69352	uvex 2 trend	95188	414
68338	uvex 1 G2	94908	383	68508	uvex 1 G2	94908	383	69353	uvex 2 trend	95189	414
68339	uvex 1 G2	94909	383	68509	uvex 1 G2	94909	383	69357	uvex 2 trend	95187	414
68341	uvex 1 G2	94907	378	68527	uvex 1 G2	94907	381	69358	uvex 2 trend	95188	414
68342	uvex 1 G2	94908	378	68528	uvex 1 G2	94908	381	69359	uvex 2 trend	95189	414
68343	uvex 1 G2	94909	378	68529	uvex 1 G2	94909	381	69361	uvex 2 trend	95187	412
68344	uvex 1 G2	94900	378	68537	uvex 1 G2	94907	381	69362	uvex 2 trend	95188	412
68361	uvex 1 G2	94907	379	68538	uvex 1 G2	94908	381	69363	uvex 2 trend	95189	412
68362	uvex 1 G2	94908	379	68539	uvex 1 G2	94909	381	69367	uvex 2 trend	95187	412
68363	uvex 1 G2	94909	379	68601	uvex 3 MACSOLE®	86937	421	69368	uvex 2 trend	95188	412
68364	uvex 1 G2	94900	379	68602	uvex 3 MACSOLE®	86938	421	69369	uvex 2 trend	95189	412
68371	uvex 1 G2	94907	379	68603	uvex 3 MACSOLE®	86939	421	69371	uvex 2 trend	95187	413
68372	uvex 1 G2	94908	379	68611	uvex 3 MACSOLE®	86937	421	69372	uvex 2 trend	95188	413
68373	uvex 1 G2	94909	379	68612	uvex 3 MACSOLE®	86938	421	69373	uvex 2 trend	95189	413
68374	uvex 1 G2	94900	379	68613	uvex 3 MACSOLE®	86939	421	69377	uvex 2 trend	95187	413
68381	uvex 1 G2	94907	379	68621	uvex 3 MACSOLE®	86937	421	69378	uvex 2 trend	95188	413
68382	uvex 1 G2	94908	379	68622	uvex 3 MACSOLE®	86938	421	69379	uvex 2 trend	95189	413
68383	uvex 1 G2	94909	379	68623	uvex 3 MACSOLE®	86939	421	69381	uvex 2 trend	95187	412
68384	uvex 1 G2	94900	379	68631	uvex 3 MACSOLE®	86937	421	69382	uvex 2 trend	95188	412
68391	uvex 1 G2	94907	379	68632	uvex 3 MACSOLE®	86938	421	69383	uvex 2 trend	95189	412
68392	uvex 1 G2	94908	379	68633	uvex 3 MACSOLE®	86939	421	69397	uvex 2 trend	95187	413
68393	uvex 1 G2	94909	379	68711	uvex 3	94907	417	69398	uvex 2 trend	95188	413
68394	uvex 1 G2	94900	379	68712	uvex 3	94908	417	69399	uvex 2 trend	95189	413
68401	uvex 1 G2	94907	379	68713	uvex 3	94909	417	69477	uvex 2 trend	95187	413
68402	uvex 1 G2	94908	379	68721	uvex 3	94907	418	69478	uvex 2 trend	95188	413
68403	uvex 1 G2	94909	379	68722	uvex 3	94908	418	69479	uvex 2 trend	95189	413
68420	uvex 1 G2	94900	380	68723	uvex 3	94909	418	69497	uvex 2 trend	95187	413
68427	uvex 1 G2	94907	380	68731	uvex 3	94907	418	69498	uvex 2 trend	95188	413
68428	uvex 1 G2	94908	380	68732	uvex 3	94908	418	69499	uvex 2 trend	95189	413
68429	uvex 1 G2	94909	380	68733	uvex 3	94909	418	84271	uvex 1 business	95157	392
68430	uvex 1 G2	94900	380	68741	uvex 3	94907	417	84272	uvex 1 business	95158	392
68437	uvex 1 G2	94907	380	68742	uvex 3	94908	417	84273	uvex 1 business	95159	392
68438	uvex 1 G2	94908	380	68743	uvex 3	94909	417	84281	uvex 1 business	95157	392
68439	uvex 1 G2	94909	380	68751	uvex 3	94907	418	84282	uvex 1 business	95158	392
68440	uvex 1 G2	94900	380	68752	uvex 3	94908	418	84283	uvex 1 business	95159	392
68447	uvex 1 G2	94907	380	68753	uvex 3	94909	418	84301	uvex 1 business	95157	393
68448	uvex 1 G2	94908	380	68771	uvex 3	94907	419	84302	uvex 1 business	95158	393
68449	uvex 1 G2	94909	380	68772	uvex 3	94908	419	84303	uvex 1 business	95159	393

Munkavédelmi lábbelik

Gyors áttekintés

Cikkszám	Kollekció	Tartalék talpbetét	Oldal	Cikkszám	Kollekció	Tartalék talpbetét	Oldal	Cikkszám	Kollekció	Tartalék talpbetét	Oldal
84481	uvex 1 business	95157	393	85618	uvex 1 ladies	95348	397	95577	uvex 2 xenova®	95347	409
84482	uvex 1 business	95158	393	85627	uvex 1 ladies	95347	397	95578	uvex 2 xenova®	95348	409
84483	uvex 1 business	95159	393	85628	uvex 1 ladies	95348	397	95579	uvex 2 xenova®	95349	409
84491	uvex 1 business	95157	393	86937	Talpbetétek	-	430	95581	uvex 2 xenova®	95347	409
84492	uvex 1 business	95158	393	86938	Talpbetétek	-	430	95582	uvex 2 xenova®	95348	409
84493	uvex 1 business	95159	393	86939	Talpbetétek	-	430	95583	uvex 2 xenova®	95349	409
84697	uvex 1 business	95157	392	94597	Talpbetétek	-	430	95691	uvex 2 xenova®	95347	410
84698	uvex 1 business	95158	392	94598	Talpbetétek	-	430	95692	uvex 2 xenova®	95348	410
84699	uvex 1 business	95159	392	94599	Talpbetétek	-	430	95693	uvex 2 xenova®	95349	410
85117	uvex 1 x-tended support	95347	398	94756	NORA munkavédelmi bakancs	-	433	95790	Talpbetétek	-	430
85118	uvex 1 x-tended support	95348	398	94766	NORA munkavédelmi bakancs	-	433	95797	Talpbetétek	-	430
85119	uvex 1 x-tended support	95349	398	94900	Talpbetétek	-	430	95798	Talpbetétek	-	430
85127	uvex 1 x-tended support	95347	398	94907	Talpbetétek	-	430	95799	Talpbetétek	-	430
85128	uvex 1 x-tended support	95348	398	94908	Talpbetétek	-	430	9698100	uvex nano shoe add on	-	432
85129	uvex 1 x-tended support	95349	398	94909	Talpbetétek	-	430	9698300	uvex nano shoe add in	-	432
85141	uvex 1 x-tended support	95347	398	95157	Talpbetétek	-	430	98754	uvex trikókötésű védőzokni	-	433
85142	uvex 1 x-tended support	95348	398	95158	Talpbetétek	-	430				
85143	uvex 1 x-tended support	95349	398	95159	Talpbetétek	-	430				
85161	uvex 1 x-tended support	95347	399	95177	Talpbetétek	-	430				
85162	uvex 1 x-tended support	95348	399	95178	Talpbetétek	-	430				
85163	uvex 1 x-tended support	95349	399	95179	Talpbetétek	-	430				
85171	uvex 1 x-tended support	95347	399	95187	Talpbetétek	-	430				
85172	uvex 1 x-tended support	95348	399	95188	Talpbetétek	-	430				
85173	uvex 1 x-tended support	95349	399	95189	Talpbetétek	-	430				
85191	uvex 1 x-tended support	95347	398	95281	Talpbetétek	-	431				
85192	uvex 1 x-tended support	95348	398	95282	Talpbetétek	-	431				
85193	uvex 1 x-tended support	95349	398	95283	Talpbetétek	-	431				
85361	uvex 1 x-tended support	95347	398	95284	Talpbetétek	-	431				
85362	uvex 1 x-tended support	95348	398	95285	Talpbetétek	-	431				
85363	uvex 1 x-tended support	95349	398	95286	Talpbetétek	-	431				
85420	uvex 1	95340	395	95287	Talpbetétek	-	431				
85427	uvex 1	95347	395	95288	Talpbetétek	-	431				
85428	uvex 1	95348	395	95289	Talpbetétek	-	431				
85429	uvex 1	95349	395	95340	Talpbetétek	-	430				
85430	uvex 1	95340	395	95347	Talpbetétek	-	430				
85437	uvex 1	95347	395	95348	Talpbetétek	-	430				
85438	uvex 1	95348	395	95349	Talpbetétek	-	430				
85439	uvex 1	95349	395	95531	uvex 2 xenova®	95347	409				
85440	uvex 1	95340	396	95532	uvex 2 xenova®	95348	409				
85447	uvex 1	95347	396	95533	uvex 2 xenova®	95349	409				
85448	uvex 1	95348	396	95537	uvex 2 xenova®	95347	409				
85449	uvex 1	95349	396	95538	uvex 2 xenova®	95348	409				
85450	uvex 1	95340	396	95539	uvex 2 xenova®	95349	409				
85457	uvex 1	95347	396	95547	uvex 2 xenova®	95347	409				
85458	uvex 1	95348	396	95548	uvex 2 xenova®	95348	409				
85459	uvex 1	95349	396	95549	uvex 2 xenova®	95349	409				
85467	uvex 1	95347	395	95551	uvex 2 xenova®	95347	410				
85468	uvex 1	95348	395	95552	uvex 2 xenova®	95348	410				
85469	uvex 1	95349	395	95553	uvex 2 xenova®	95349	410				
85477	uvex 1	95347	395	95557	uvex 2 xenova®	95347	410				
85478	uvex 1	95348	395	95558	uvex 2 xenova®	95348	410				
85479	uvex 1	95349	395	95559	uvex 2 xenova®	95349	410				
85607	uvex 1 ladies	95347	397	95561	uvex 2 xenova®	95347	410				
85608	uvex 1 ladies	95348	397	95562	uvex 2 xenova®	95348	410				
85617	uvex 1 ladies	95347	397	95563	uvex 2 xenova®	95349	410				



Cikkszám	Kollekció	Oldal
62963	MACSOLE 1.0 WLD LOW	429
67312	MACCROSSROAD 3.0 HIGH	426
67313	MACCROSSROAD 3.0 HIGH	426
67314	MACCROSSROAD 3.0 HIGH	426
67322	MACCROSSROAD 3.0 LOW	426
67323	MACCROSSROAD 3.0 LOW	426
67324	MACCROSSROAD 3.0 LOW	426
67352	MACCROSSROAD 3.0 HIGH META	427
67353	MACCROSSROAD 3.0 HIGH META	427
67354	MACCROSSROAD 3.0 HIGH META	427
67362	MACCROSSROAD 3.0 HIGH BOA	427
67363	MACCROSSROAD 3.0 HIGH BOA	427
67364	MACCROSSROAD 3.0 HIGH BOA	427
67372	MACCROSSROAD 3.0 LOW BOA	427
67373	MACCROSSROAD 3.0 LOW BOA	427
67374	MACCROSSROAD 3.0 LOW BOA	427
67703	FOCUS 2.0 HIGH	429
67713	FOCUS 2.0 LOW	429
67723	FOCUS 2.0 PERFO	428
67733	FOCUS 2.0 SANDAL	428



Profitáljon tudásunkból



Az uvex academy kompetens képzést és továbbképzést kínál a személyre szabott egyéni védőeszközök, valamint az üzemi munkabiztonság témájában.

- az összes oktatás lefoglalható az uvexen belül, vagy kihelyezett szeminárium formájában
- kérésre az Ön egyéni igényei szerint is kidolgozunk szemináriumokat



További információk itt találhatóak:
uvex-academy.com



Gyakorlat

Lézerrel szembeni védelem

Lábvédelem
további információk:
434. oldal

Szemvédelem
további információk:
53. oldal

Kézvédelem
további információk:
197. oldal

Dioptriás védőszemüvegek
további információk:
329. oldal

Hallásvédelem
további információk:
79. oldal

uvex



uvex



uvex



Díjnyertes innovációk és formatervek

Az uvex márka világszerte nagyon jó hírnévnek örvend. Tökéletesség, innováció és kiváló minőség – ez minden, amit termékeinkkel ügyfeleinknek kínálni szeretnénk. Neves intézetek által odaítélt díjak és kitüntetések bizonyítják, hogy a jó úton járunk.

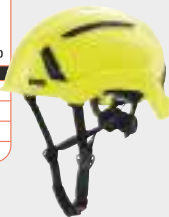
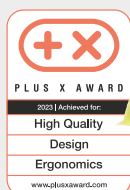

Védősisak
uvex pronamic alpine



uvex pure-fit
védőszemüveg



uvex 3
munkavédelmi
lábbelik

reddot winner 2022

Az olyan neves formatervezési díjak, mint a **red dot design award**, az **iF product design award** és a **Plus X Award** tanúsítják, hogy az uvex termékek esetében a kiváló működés együtt jár a tetszetős megjelenéssel.

uvex i-range
védőszemüvegek



reddot winner 2022

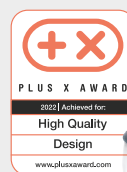

uvex suXXeed
védőszemüveg

A teljes uvex termékágazat kitüntetései

2020
Legnagyobb ügyfél-elégedettség:
uvex védőszemüvegek



2020/2021
Németország leginnovatívabb
vállalata:
UVEX SAFETY Gloves GmbH & Co. KG

uvex védőszemüvegek 13

Bevonattechnológia	20	Infravörös védelem	66
Jelölés és szabványok	23	Hegesztésvédelem	68
Lencseszínezések	24	Tartozékok	71
Védőszemüvegek	28	Szemüvegzsínórok- és -tokok táblázata	74
Dioptriás szemüveg felett hordható munkavédelmi szemüvegek	55	Alkalmazási javaslatok	75
Nagy látóterű kosárszemüvegek	58	A védőszemüvegek gyors áttekintése	76

uvex hallásvédelem 79

Ha a biztonságról van szó, csupa fül vagyunk	82	Pántos fül dugó	96
Méret, illeszkedés és uvex xact-fit test	84	Fültokos hallásvédő	97
Egyszer használatos hallásvédő fül dugó	86	Sisakra szerelhető fültok	104
Többször használható hallásvédő fül dugó	92	Tartozékok	110
Észlelhető hallásvédő fül dugó	94	A hallásvédelem gyors áttekintése	112

uvex fejevédelem 113

A szabványok áttekintése	116	Arcvédők és arcvédelem	142
Védősisakok	118	Arcvédelmi rendszer	150
Tartozékok	132	Útésvédő sapkák	153
Sisaklámpák	135	A fejevédelem gyors áttekintése	157
Arcvédők, jelölés és szabványok	140		

uvex légzésvédelem 159

Légzésvédelmi tanácsadó	164	uvex silv-Air e légzésvédő maszkok	171
Az uvex légzésvédelmi navigátora	165	uvex silv-Air c légzésvédő maszkok	174
Alkalmazási áttekintés	166	uvex szájmazsk	179
Kombinációs lehetőségek uvex védőszemüvegekkel	167	Piktogramos áttekintés – Funkciók	180
uvex silv-Air premium légzésvédő maszkok	168	A légzésvédelem gyors áttekintése	181

uvex egyszer használatos védőruházat 183

Útmutató a szabványokhoz és a termékekhez	184	Tartozékok	193
3B típusú egyszer használatos vegyvédelmi ruha	186	Fertőző anyagok elleni védelem	194
4B típusú egyszer használatos vegyvédelmi ruha	189	Vegyszeradatbázis	195
5/6. típusú egyszer használatos vegyvédelmi ruha	190	Használati útmutató és kiválasztás	196

uvex védőkesztyűk 197

Szabványok	208	Védőkesztyű vegyi kockázatok ellen	249
Élelmiszerbiztonság	208	Egyszer használatos védőkesztyű	258
Védőkesztyű mechanikai kockázatok ellen	212	Hexarmor® védőkesztyűk	260
uvex glove expert	248	A védőkesztyűk gyors áttekintése	275

uvex személyre szabott egyéni védőeszközök 277

Dioptriás védőszemüvegek	283	Monitorszemüvegek	320
--------------------------	-----	-------------------	-----

uvex munkaruházat 331

uvex suXXeed greencycle planet kollekció	336	uvex suXXeed arc kollekció	345
uvex collection 26 planet	337	uvex suXXeed multifunction kollekció	345
uvex suXXeed craft kollekció	340	uvex protection perfect multifunction kollekció	346
uvex suXXeed industry kollekció	341	uvex suXXeed construction kollekció	347
uvex suXXeed kollekció	342	uvex protection active flash kollekció	348
uvex suXXeed seamless underwear kollekció	343	uvex cut kollekció	349
uvex perfeXXion kollekció	344	uvex suXXeed ESD kollekció	350

uvex munkavédelmi lábbelik 353

Alkalmazási területek	360	Munkavédelmi lábbelik közepes igénybevételre	400
uvex többszérelességű rendszer	361	Munkavédelmi lábbelik nagy igénybevételre	415
Technológiák	362	Heckel munkavédelmi lábbelik	424
Piktogramos áttekintés	364	Tartozékok: talpbetétek	430
Szabványok és jelölések, ESD	368	A munkavédelmi lábbelik gyors áttekintése	435
Munkavédelmi lábbelik könnyű igénybevételre	370		

made2perform



Magyar kiadás

protecting planet

Az uvex környezetbarát, újrahasznosított Steinbeis papírt használ a katalógus előállításához. Ez a primer rostból készült papírhoz képest jelentős erőforrás-megtakarítást jelent a katalógus kiadása során:



Fa
389 926 kg



Víz
760 554 l



Energia
180 067 kWh



CO₂-kibocsátás
7 565 kg

UVEX Safety Hungaria Bt.
Terstyánszky u. 23
2083 Solymár
HUNGARY

T: +36 26 560093
F: +36 26 560092
M: +36 30 477 3135
E: e.boros@uvex.de
I: uvex-safety.hu/



Nyomatási termék pénzügyi
klímavédelmi hozzájárulással
ClimatePartner.com/11586-2311-1013

A nyomtatott anyag klímasegítségét igazoló
tanúsítvánnyal rendelkezik.